

# Alçak Gerilim Dağıtım ve Kontrol Ürünleri

Fiyat Listesi

20 Nisan 2026

444 30 30  
se.com/tr

[f](#) SchneiderElectricTR [X](#) schneidertr [@](#) schneiderelectric\_tr

**Schneider**  
Electric

# Schneider Electric Online Pazaryeri Dijital Çözüm Ortağınız

## ✓ Kullanıcı Dostu Deneyim

Güvenilir, hızlı ve kolay alışverişin tadını çıkarın.



## Kolay Sipariş ve Takip

Tek tıkla sipariş verin, anlık takibi kolayca yapın.

## 🕒 7/24 Erişim

İstedığınız zaman, istediğiniz yerden online alışveriş sitesine ulaşın.



## Gelişmiş Özellikler

B2B Ağı, Toplu Sipariş, Teklif Talebim gibi pratik araçlarla işinizi kolaylaştırın.



## Schneider Electric Online Pazaryeri artık yanınızda!

İş ortaklarınız ve müşterileriniz için güvenilir, etkili ve yenilikçi çözümler sunan online alışveriş sitemiz, verimliliğinizi artırmak ve iş süreçlerinizi kolaylaştırmak için özel olarak tasarlandı.

Schneider Electric Online Pazaryeri; elektrikçilerden distribütörlere, panoculara ve makine üreticilerine uzanan geniş kullanıcı kitlesiyle dijital dönüşüm yolculuğunuzda güçlü bir destek sunar. **Dijital dönüşümün gücünü işinize taşıyın!**



Online Pazaryeri'ni keşfetmek için okutun!

[eshop.se.com/tr](https://eshop.se.com/tr)

**Schneider**  
Electric

# İçindekiler

Son Dağıtım Ürünleri  
Easy9 Pro, Kaçak Akım Koruma Röleleri,  
Parafudrlar, Kontrol ve Kumanda Ürünleri,

A

1-28

Entegre ve Kutulu Motor Yolvericiler

B

1-6

Kontaktörler ve Termik Röleler

C

1-16

Motor Koruma Şalterleri

D

1-8

Emniyet Şalterleri, Sigortalı ve Sigortasız Tip Yük Ayırıcılar

E

1-4

Kompakt Şalterler  
Kaçak Akım Koruma ve İzolasyon İzleme Çözümleri

F

1-28

Açık Tip Güç Şalterleri

G

1-32

Kaynak Transfer Sistemleri

H

1-8

EcoStruxure™ Bileşenleri  
Dijital Pano Mimarisi

I

1-2

Enerji İzleme Çözümleri

J

1-12

Kompanzasyon Çözümleri

K

1-6

Universal Panolar ve  
Termal Yönetim Ekipmanları

L

1-12

Elektrik Ölçü Aletleri, İzole Bantlar, Kablo Makaraları, Kablo Bağları

M

1-2

Modüler Sigorta Kutuları,  
Sanayi Tipi Fiş ve Prizler

N

1-6

Kesintisiz Güç Kaynakları, Güç Dağıtım Üniteleri ve  
Otomatik Transfer Anahtarları

O

1-8

Servis Çözümleri

P

1-2

- Bu fiyat listesi **20 Nisan 2026** tarihinden itibaren geçerli olan birim fiyatlarımızı içermektedir.
- Minimum sipariş adetlerimizde ve fiyatlarımızda herhangi bir ihbara lüzum duymaksızın değişiklik yapma hakkımız saklıdır.
- Fiyatlarımıza KDV dahil değildir.
- Tapaj ve dizgi hatalarında sistem kayıtları esas alınır.
- Liste dışı ürünlerimiz için yetkili satıcılara veya müşteri destek merkezimize müracaat ediniz.
- Schneider Electric bu katalogta yer alan herhangi bir referansın satışını durdurma hakkını saklı tutar.
- Sipariş öncesinde, seçtiğiniz referansların ticari olup olmadığını **444 30 30 numaralı Müşteri Destek Merkezi'ni** arayarak veya **se.com/tr** sitemizdeki canlı destek bağlantısını kullanarak kontrol ediniz.



Son Dağıtım Ürünleri



Her İhtiyaca Uygun  
Üstün Performans



[se.com/tr](http://se.com/tr)

**Schneider**  
Electric

# Easy9 Pro

A1

## Çok Yönlü Güvenilir Koruma

Easy9 Pro; Endüstriyel Tesis, Konut ve Ticari Binalarda çok yönlü ve güvenilir koruma sağlar.

## Yüksek Kesme Kapasitesi

- 6kA & 10kA kesme kapasitesine sahip Otomatik Sigorta
- A & AC Tipi 10kA kesme kapasitesine sahip Kaçak Akım Rölesi

## Yardımcı Kontaklar ile geliştirilmiş performans

Easy9 Pro otomatik sigorta serisi;

- ON/ OFF (OF) gösterge kontağı
- SD Arıza Kontaklı
- MX (Şönt) olmak üzere 3 aksesuar ile uyumludur.

## Güvenilirlik ve kullanım kolaylığı için tasarlandı

Schneider Elektrik'in kalite standartlarıyla tasarlanan Easy9 Pro, sağlam kavrama sağlayan **özel mandal yapısıyla** kullanım kolaylığı sunar.

## Elektrik Dağıtım İçin Standart Çözüm

Easy9 Pro, IEC/EN 60898-1 ve IEC/EN 60947-2 standartlarına ve TSE Belgesine sahiptir.



## İki yönlü kolay ve uyumlu bağlantı

Easy9 Pro otomatik sigorta ve kaçak akım rölesi, pin tipi ve çatal tipi baralar kullanarak montajda kolaylık sunar.



Güncellenen  
Easy9 Pro sayfasını  
şimdi keşfedin

[se.com/tr](http://se.com/tr)

**Schneider**  
Electric

# Easy9 Pro anlamlı referanları ile hayatınızı kolaylaştıracak referans seçimi

A2

Schneider Electric olarak ürün ailelerimizde anlamlı referansların siz müşterilerimiz için önemli olduğuna inanıyoruz. Anlamlı referanslar ile projeleriniz için tekliflerinizi hızlı ve kolay hazırlamanızı önemsiyoruz.

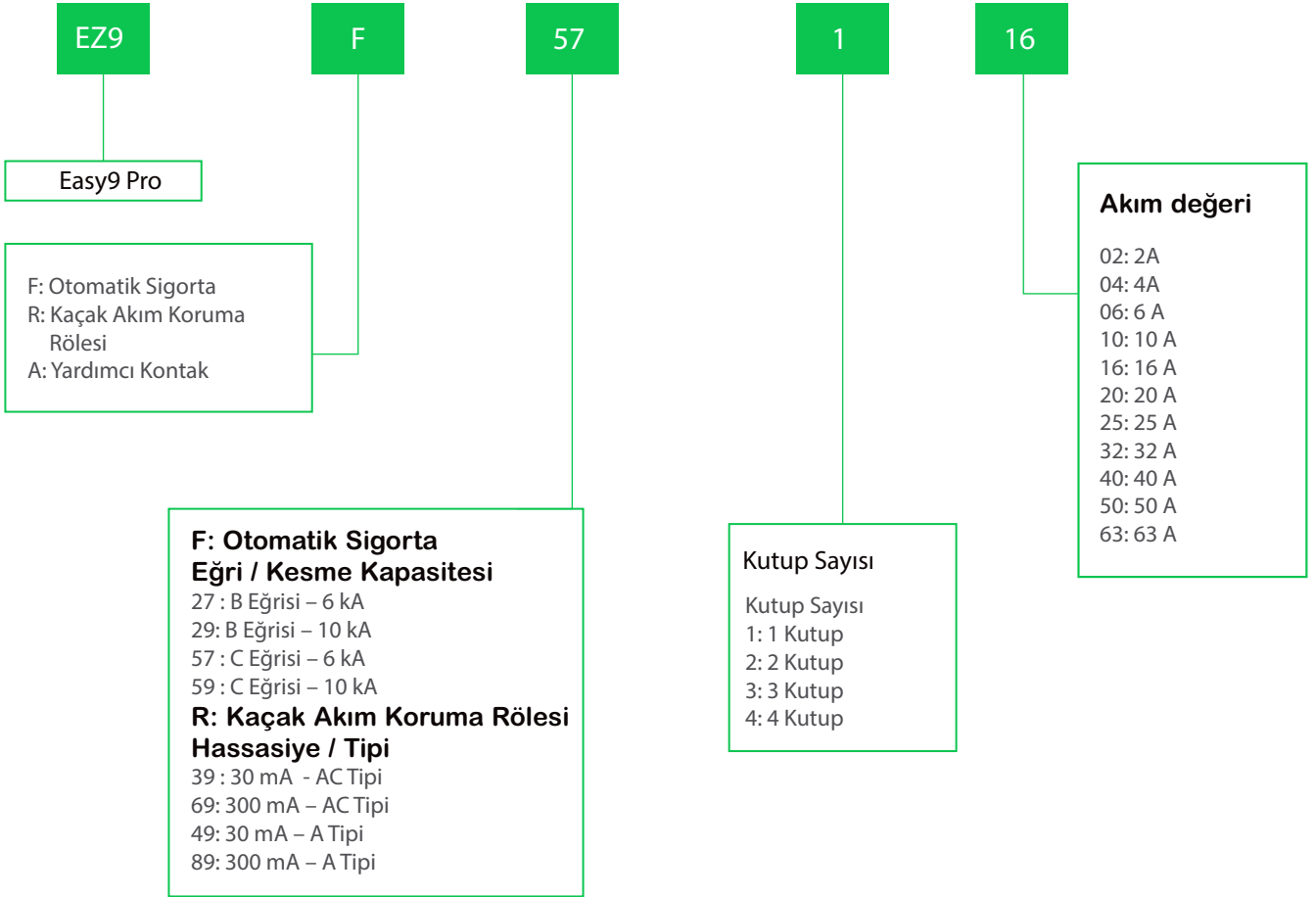

Easy9 Pro hakkında daha fazla bilgi edinmek için QR kodu tarayın.



# Easy9 Pro Otomatik Sigortalar

6 kA, B Eğrisi

A3



EZ9F27106



EZ9F27206



EZ9F27306



EZ9F27406

Tip	In(A)	Referans	Fiyat (EUR)	Minimum sip. adedi
1 kutup	6	<a href="#">EZ9F27106</a>	5,80	12
	10	<a href="#">EZ9F27110</a>	5,00	12
	16	<a href="#">EZ9F27116</a>	5,00	12
	20	<a href="#">EZ9F27120</a>	5,00	12
	25	<a href="#">EZ9F27125</a>	5,00	12
	32	<a href="#">EZ9F27132</a>	6,20	12
	40	<a href="#">EZ9F27140</a>	7,50	12
2 kutup	6	<a href="#">EZ9F27206</a>	17,40	6
	10	<a href="#">EZ9F27210</a>	15,40	6
	16	<a href="#">EZ9F27216</a>	15,40	6
	20	<a href="#">EZ9F27220</a>	15,40	6
	25	<a href="#">EZ9F27225</a>	15,40	6
	32	<a href="#">EZ9F27232</a>	18,40	6
	40	<a href="#">EZ9F27240</a>	22,20	6
	50	<a href="#">EZ9F27250</a>	25,00	6
63	<a href="#">EZ9F27263</a>	29,50	6	
3 kutup	6	<a href="#">EZ9F27306</a>	26,30	4
	10	<a href="#">EZ9F27310</a>	23,40	4
	16	<a href="#">EZ9F27316</a>	23,40	4
	20	<a href="#">EZ9F27320</a>	23,40	4
	25	<a href="#">EZ9F27325</a>	23,40	4
	32	<a href="#">EZ9F27332</a>	27,80	4
	40	<a href="#">EZ9F27340</a>	30,50	4
	50	<a href="#">EZ9F27350</a>	35,00	4
63	<a href="#">EZ9F27363</a>	38,30	4	
4 kutup	6	<a href="#">EZ9F27406</a>	32,40	3
	10	<a href="#">EZ9F27410</a>	28,60	3
	16	<a href="#">EZ9F27416</a>	28,60	3
	20	<a href="#">EZ9F27420</a>	28,60	3
	25	<a href="#">EZ9F27425</a>	28,60	3
	32	<a href="#">EZ9F27432</a>	34,30	3
	40	<a href="#">EZ9F27440</a>	41,30	3
	50	<a href="#">EZ9F27450</a>	75,40	3
63	<a href="#">EZ9F27463</a>	77,60	3	

Not: Easy9 Pro'nun yardımcı kontak ve aksesuarları için A5 sayfasına bakınız.

# Easy9 Pro Otomatik Sigortalar

6 kA, C Eğrisi



EZ9F57106

YENİ  
YENİ



EZ9F57206

YENİ  
YENİ



EZ9F57306

YENİ  
YENİ



EZ9F57406

Tip	In(A)	Referans	Fiyat (EUR)	Minimum sip. adedi
1 kutup	2	<a href="#">EZ9F57102</a>	7,90	12
	4	<a href="#">EZ9F57104</a>	7,90	12
	6	<a href="#">EZ9F57106</a>	6,60	12
	10	<a href="#">EZ9F57110</a>	5,60	12
	16	<a href="#">EZ9F57116</a>	5,60	12
	20	<a href="#">EZ9F57120</a>	5,60	12
	25	<a href="#">EZ9F57125</a>	5,60	12
	32	<a href="#">EZ9F57132</a>	6,80	12
	40	<a href="#">EZ9F57140</a>	8,90	12
	50	<a href="#">EZ9F57150</a>	10,20	12
63	<a href="#">EZ9F57163</a>	11,40	12	
2 kutup	2	<a href="#">EZ9F57202</a>	20,80	6
	4	<a href="#">EZ9F57204</a>	20,80	6
	6	<a href="#">EZ9F57206</a>	20,00	6
	10	<a href="#">EZ9F57210</a>	17,30	6
	16	<a href="#">EZ9F57216</a>	17,30	6
	20	<a href="#">EZ9F57220</a>	17,30	6
	25	<a href="#">EZ9F57225</a>	17,30	6
	32	<a href="#">EZ9F57232</a>	20,40	6
	40	<a href="#">EZ9F57240</a>	26,40	6
	50	<a href="#">EZ9F57250</a>	28,80	6
63	<a href="#">EZ9F57263</a>	33,30	6	
3 kutup	2	<a href="#">EZ9F57302</a>	30,90	4
	4	<a href="#">EZ9F57304</a>	30,90	4
	6	<a href="#">EZ9F57306</a>	26,60	4
	10	<a href="#">EZ9F57310</a>	25,90	4
	16	<a href="#">EZ9F57316</a>	25,90	4
	20	<a href="#">EZ9F57320</a>	25,90	4
	25	<a href="#">EZ9F57325</a>	25,90	4
	32	<a href="#">EZ9F57332</a>	27,20	4
	40	<a href="#">EZ9F57340</a>	30,40	4
	50	<a href="#">EZ9F57350</a>	34,70	4
63	<a href="#">EZ9F57363</a>	40,30	4	
4 kutup	6	<a href="#">EZ9F57406</a>	37,20	3
	10	<a href="#">EZ9F57410</a>	32,10	3
	16	<a href="#">EZ9F57416</a>	32,10	3
	20	<a href="#">EZ9F57420</a>	32,10	3
	25	<a href="#">EZ9F57425</a>	32,10	3
	32	<a href="#">EZ9F57432</a>	37,80	3
	40	<a href="#">EZ9F57440</a>	49,20	3
	50	<a href="#">EZ9F57450</a>	56,70	3
63	<a href="#">EZ9F57463</a>	63,00	3	

Not: Easy9 Pro'nun yardımcı kontak ve aksesuarları için A5 sayfasına bakınız.

# Easy9 Pro Otomatik Sigortalar

10 kA, B Eğrisi

A5



EZ9F29106



EZ9F29206



EZ9F29406



EZ9F59106



EZ9F59206



EZ9F59306



EZ9F59406

Tip	In(A)	Referans	Fiyat (EUR)	Minimum sip. adedi
1 kutup	6	<a href="#">EZ9F29106</a>	8,70	12
	10	<a href="#">EZ9F29110</a>	7,60	12
	16	<a href="#">EZ9F29116</a>	7,60	12
2 kutup	6	<a href="#">EZ9F29206</a>	26,20	6
	10	<a href="#">EZ9F29210</a>	22,60	6
	16	<a href="#">EZ9F29216</a>	22,60	6
4 kutup	6	<a href="#">EZ9F29406</a>	48,70	3
	10	<a href="#">EZ9F29410</a>	42,10	3
	16	<a href="#">EZ9F29416</a>	42,10	3
	20	<a href="#">EZ9F29420</a>	42,10	3
	25	<a href="#">EZ9F29425</a>	42,10	3
	32	<a href="#">EZ9F29432</a>	49,60	3
	40	<a href="#">EZ9F29440</a>	64,30	3
	50	<a href="#">EZ9F29450</a>	74,30	3
63	<a href="#">EZ9F29463</a>	82,50	3	

Not: Easy9 Pro 10kA B eğrisi otomatik sigortaların diğer kutup ve amper değerleri için lütfen 444 30 30 Müşteri Destek Merkezi'ni arayınız.

## Easy9 Pro Otomatik Sigortalar

10 kA, C Eğrisi

1 kutup	6	<a href="#">EZ9F59106</a>	9,90	12
	10	<a href="#">EZ9F59110</a>	8,50	12
	16	<a href="#">EZ9F59116</a>	8,50	12
	20	<a href="#">EZ9F59120</a>	8,50	12
	25	<a href="#">EZ9F59125</a>	8,50	12
	32	<a href="#">EZ9F59132</a>	10,00	12
	40	<a href="#">EZ9F59140</a>	13,00	12
	50	<a href="#">EZ9F59150</a>	15,00	12
63	<a href="#">EZ9F59163</a>	16,70	12	
2 kutup	6	<a href="#">EZ9F59206</a>	29,50	6
	10	<a href="#">EZ9F59210</a>	25,50	6
	16	<a href="#">EZ9F59216</a>	25,50	6
	20	<a href="#">EZ9F59220</a>	25,50	6
	25	<a href="#">EZ9F59225</a>	25,50	6
	32	<a href="#">EZ9F59232</a>	30,00	6
	40	<a href="#">EZ9F59240</a>	38,90	6
	50	<a href="#">EZ9F59250</a>	42,50	6
63	<a href="#">EZ9F59263</a>	49,10	6	
3 kutup	6	<a href="#">EZ9F59306</a>	40,20	4
	10	<a href="#">EZ9F59310</a>	38,90	4
	16	<a href="#">EZ9F59316</a>	38,90	4
	20	<a href="#">EZ9F59320</a>	38,90	4
	25	<a href="#">EZ9F59325</a>	38,90	4
	32	<a href="#">EZ9F59332</a>	41,00	4
	40	<a href="#">EZ9F59340</a>	45,80	4
	50	<a href="#">EZ9F59350</a>	52,50	4
63	<a href="#">EZ9F59363</a>	61,00	4	
4 kutup	6	<a href="#">EZ9F59406</a>	55,10	3
	10	<a href="#">EZ9F59410</a>	47,60	3
	16	<a href="#">EZ9F59416</a>	47,60	3
	20	<a href="#">EZ9F59420</a>	47,60	3
	25	<a href="#">EZ9F59425</a>	47,60	3
	32	<a href="#">EZ9F59432</a>	56,00	3
	40	<a href="#">EZ9F59440</a>	72,70	3
	50	<a href="#">EZ9F59450</a>	83,90	3
63	<a href="#">EZ9F59463</a>	93,20	3	

Not: Easy9 Pro'nun yardımcı kontak ve aksesuarları için A5 sayfasına bakınız.

# Easy9 Pro Kaçak Akım Koruma Röleleri

## AC Tip



EZ9R39225



EZ9R39425



EZ9R69225



EZ9R69425



EZ9A29927



EZ9A29924



EZ9A29476



26970

Tip	In(A)	Referans	Fiyat (EUR)	Minimum sip. adedi
<b>Easy9 Pro - AC sınıfı: AC kaçak akımlarına karşı</b>				
2 kutup 30mA	25	<a href="#">EZ9R39225</a>	45,80	1
	40	<a href="#">EZ9R39240</a>	55,20	1
	63	<a href="#">EZ9R39263</a>	60,70	1
4 kutup 30mA	25	<a href="#">EZ9R39425</a>	69,70	1
	40	<a href="#">EZ9R39440</a>	74,10	1
	63	<a href="#">EZ9R39463</a>	84,90	1
2 kutup 300mA	25	<a href="#">EZ9R69225</a>	41,20	1
	40	<a href="#">EZ9R69240</a>	51,50	1
	63	<a href="#">EZ9R69263</a>	54,60	1
4 kutup 300mA	25	<a href="#">EZ9R69425</a>	65,00	1
	40	<a href="#">EZ9R69440</a>	69,10	1
	63	<a href="#">EZ9R69463</a>	79,20	1

## Easy9 Pro Kaçak Akım Koruma Röleleri

### A Tip

Tip	In(A)	Referans	Fiyat (EUR)	Minimum sip. adedi
<b>Easy9 Pro - A tipi: AC/DC kaçak akımlarına karşı</b>				
2 kutup 30mA	25	<a href="#">EZ9R49225</a>	47,60	1
	40	<a href="#">EZ9R49240</a>	58,40	1
	63	<a href="#">EZ9R49263</a>	62,00	1
4 kutup 30mA	25	<a href="#">EZ9R49425</a>	73,80	1
	40	<a href="#">EZ9R49440</a>	78,50	1
	63	<a href="#">EZ9R49463</a>	108,10	1
2 kutup 300mA	25	<a href="#">EZ9R89225</a>	45,20	1
	40	<a href="#">EZ9R89240</a>	53,60	1
	63	<a href="#">EZ9R89263</a>	56,80	1
4 kutup 300mA	25	<a href="#">EZ9R89425</a>	67,70	1
	40	<a href="#">EZ9R89440</a>	71,90	1
	63	<a href="#">EZ9R89463</a>	82,40	1

## Easy9 Pro- Yardımcı Kontak ve Aksesuarlar

Tip	Referans	Fiyat (EUR)	Minimum sip. adedi
<b>Easy9 Pro Yardımcı Kontaktları</b>			
Pro Yardımcı Kontak Arıza K. SD, 1AK, AC/DC	<a href="#">EZ9A29927</a>	9,50	1
Pro Yardımcı Kontak A/K. OF, 1AK, AC/DC	<a href="#">EZ9A29924</a>	8,20	1
Pro Yardımcı Kontak Açtım Bobini K. MX AC/DC	<a href="#">EZ9A29476</a>	19,30	1
Pro Yardımcı Aksesuar- Asma Kilit Aksesuarı	<a href="#">26970</a>	8,10	1

## Kombinasyon Tablosu

Gösterge	Açma		Otomatik Sigortalar ile Kombinasyon
	OF	SD	
Maksimum #3 (OF/SD)		MX	
Maksimum #3 (OF/SD)		#1MX	
Maksimum #2 (OF/SD)		#2MX	

"OF, SD ve MX yardımcı kontaktları sadece Easy9 Pro Otomatik Sigortalar ile uyumlu çalışmaktadır."  
"Kilit aksesuarı Easy9 Pro Otomatik Sigorta ve Kaçak Akım Röleleri ile uyumlu çalışmaktadır."

# Acti 9 - iC60N Otomatik Sigortalar

iC60N 6 kA, B Eğrisi

A7



A9F73116



A9F73216



A9F73316



A9F73416

Tip	In(A)	Referans	Fiyat (EUR)	Minimum sip. adedi
1 kutup	1	<a href="#">A9F73101</a>	16,40	12
	2	<a href="#">A9F73102</a>	15,30	12
	3	<a href="#">A9F73103</a>	15,30	12
	4	<a href="#">A9F73104</a>	15,30	12
	6	<a href="#">A9F73106</a>	9,40	12
	10	<a href="#">A9F73110</a>	9,40	12
	16	<a href="#">A9F73116</a>	9,40	12
	20	<a href="#">A9F73120</a>	9,40	12
	25	<a href="#">A9F73125</a>	9,40	12
32	<a href="#">A9F73132</a>	10,10	12	
2 kutup	0,5	<a href="#">A9F73270</a>	46,60	6
	1	<a href="#">A9F73201</a>	35,30	6
	2	<a href="#">A9F73202</a>	32,70	6
	3	<a href="#">A9F73203</a>	32,70	6
	4	<a href="#">A9F73204</a>	32,70	6
	6	<a href="#">A9F73206</a>	26,40	6
	10	<a href="#">A9F73210</a>	26,40	6
	16	<a href="#">A9F73216</a>	26,40	6
	20	<a href="#">A9F73220</a>	26,40	6
	25	<a href="#">A9F73225</a>	26,40	6
	32	<a href="#">A9F73232</a>	28,70	6
	40	<a href="#">A9F73240</a>	31,50	6
63	<a href="#">A9F73263</a>	52,10	6	
3 kutup	2	<a href="#">A9F73302</a>	47,70	4
	3	<a href="#">A9F73303</a>	47,70	4
	4	<a href="#">A9F73304</a>	47,70	4
	6	<a href="#">A9F73306</a>	38,10	4
	10	<a href="#">A9F73310</a>	38,10	4
	16	<a href="#">A9F73316</a>	38,10	4
	20	<a href="#">A9F73320</a>	38,10	4
	25	<a href="#">A9F73325</a>	38,10	4
	32	<a href="#">A9F73332</a>	38,80	4
40	<a href="#">A9F73340</a>	40,30	4	
50	<a href="#">A9F73350</a>	55,00	4	
63	<a href="#">A9F73363</a>	61,30	4	
4 kutup	2	<a href="#">A9F73402</a>	63,30	3
	4	<a href="#">A9F73404</a>	63,30	3
	6	<a href="#">A9F73406</a>	51,60	3
	10	<a href="#">A9F73410</a>	51,60	3
	16	<a href="#">A9F73416</a>	51,60	3
	20	<a href="#">A9F73420</a>	51,60	3
	25	<a href="#">A9F73425</a>	51,60	3
	32	<a href="#">A9F73432</a>	52,90	3
	40	<a href="#">A9F73440</a>	59,20	3
50	<a href="#">A9F73450</a>	81,20	3	
63	<a href="#">A9F73463</a>	86,30	3	

Not: Acti9 iC60N serisi yardımcı kontak ve aksesuarları için A14 sayfasına bakınız.

Acti9 'doğru akım' (DC) çalışma şartları için teknik tabloyu inceleyiniz:

Doğru Akım (DC)						
IEC/EN 60947-2'ye göre Kesme Kapasitesi (Icu)						
Voltaj (Ue)						
+/- Arasında	12-60 V	<< 72 V	<< 125 V	<< 180 V	<< 250 V	Servis Kesme Kapasitesi (Ics)
Kutup Sayısı	1P		2P	3P	4P	
Nominal Akım (In) 0,5 - 63A	15 kA	10 kA	10 kA	10 kA	10 kA	Icu*%100

# Acti 9 - iC60N Otomatik Sigortalar

iC60N 6 kA, C Eğrisi



A9F74116



A9F74216



A9F74316



A9F74416

Tip	In(A)	Referans	Fiyat (EUR)	Minimum sip. adedi
1 kutup	0,5	<a href="#">A9F74170</a>	20,90	12
	1	<a href="#">A9F74101</a>	12,00	12
	2	<a href="#">A9F74102</a>	11,10	12
	3	<a href="#">A9F74103</a>	11,10	12
	4	<a href="#">A9F74104</a>	11,10	12
	6	<a href="#">A9F74106</a>	8,90	12
	10	<a href="#">A9F74110</a>	8,90	12
	16	<a href="#">A9F74116</a>	8,90	12
	20	<a href="#">A9F74120</a>	8,90	12
	25	<a href="#">A9F74125</a>	8,90	12
	32	<a href="#">A9F74132</a>	9,80	12
	40	<a href="#">A9F74140</a>	11,60	12
	50	<a href="#">A9F74150</a>	16,00	12
	63	<a href="#">A9F74163</a>	18,70	12
2 kutup	0,5	<a href="#">A9F74270</a>	42,80	6
	1	<a href="#">A9F74201</a>	31,80	6
	2	<a href="#">A9F74202</a>	29,70	6
	3	<a href="#">A9F74203</a>	29,70	6
	4	<a href="#">A9F74204</a>	29,70	6
	6	<a href="#">A9F74206</a>	26,10	6
	10	<a href="#">A9F74210</a>	26,10	6
	16	<a href="#">A9F74216</a>	26,10	6
	20	<a href="#">A9F74220</a>	26,10	6
	25	<a href="#">A9F74225</a>	26,10	6
	32	<a href="#">A9F74232</a>	27,20	6
	40	<a href="#">A9F74240</a>	29,50	6
	50	<a href="#">A9F74250</a>	40,10	6
	63	<a href="#">A9F74263</a>	48,50	6
3 kutup	0,5	<a href="#">A9F74370</a>	63,10	4
	1	<a href="#">A9F74301</a>	46,30	4
	2	<a href="#">A9F74302</a>	43,10	4
	3	<a href="#">A9F74303</a>	43,10	4
	4	<a href="#">A9F74304</a>	43,10	4
	6	<a href="#">A9F74306</a>	38,00	4
	10	<a href="#">A9F74310</a>	38,00	4
	16	<a href="#">A9F74316</a>	38,00	4
	20	<a href="#">A9F74320</a>	38,00	4
	25	<a href="#">A9F74325</a>	38,00	4
	32	<a href="#">A9F74332</a>	39,90	4
	40	<a href="#">A9F74340</a>	45,20	4
	50	<a href="#">A9F74350</a>	57,20	4
	63	<a href="#">A9F74363</a>	67,10	4
4 kutup	0,5	<a href="#">A9F74470</a>	85,30	3
	1	<a href="#">A9F74401</a>	60,40	3
	2	<a href="#">A9F74402</a>	56,90	3
	3	<a href="#">A9F74403</a>	56,90	3
	4	<a href="#">A9F74404</a>	56,90	3
	6	<a href="#">A9F74406</a>	51,50	3
	10	<a href="#">A9F74410</a>	51,50	3
	16	<a href="#">A9F74416</a>	51,50	3
	20	<a href="#">A9F74420</a>	51,50	3
	25	<a href="#">A9F74425</a>	51,50	3
	32	<a href="#">A9F74432</a>	52,90	3
	40	<a href="#">A9F74440</a>	63,10	3
	50	<a href="#">A9F74450</a>	80,50	3
	63	<a href="#">A9F74463</a>	94,80	3

Not: Acti9 iC60N serisi yardımcı kontak ve aksesuarları için A14 sayfasına bakınız.

Acti9 'doğru akım' (DC) çalışma şartları için teknik tabloyu inceleyiniz:

Doğru Akım (DC)						
IEC/EN 60947-2'ye göre Kesme Kapasitesi (Icu)						
Voltaj (Ue)						
+/- Arasında	12-60 V	<< 72 V	<< 125 V	<< 180 V	<< 250 V	Servis Kesme Kapasitesi (Ics)
Kutup Sayısı	1P		2P	3P	4P	
Nominal Akım (In) 0,5 - 63A	15 kA	10 kA	10 kA	10 kA	10 kA	Icu%100

# Acti 9 - iC60H Otomatik Sigortalar

iC60H 10 kA, C Eğrisi

A9



A9F74116



A9F74216



A9F74316



A9F74416

Tip	In(A)	Referans	Fiyat (EUR)	Minimum sip. adedi
1 kutup	0,5	<a href="#">A9F84170</a>	21,60	12
	1	<a href="#">A9F84101</a>	15,00	12
	2	<a href="#">A9F84102</a>	14,30	12
	3	<a href="#">A9F84103</a>	14,30	12
	4	<a href="#">A9F84104</a>	14,30	12
	6	<a href="#">A9F84106</a>	12,30	12
	10	<a href="#">A9F84110</a>	12,30	12
	16	<a href="#">A9F84116</a>	12,30	12
	20	<a href="#">A9F84120</a>	12,30	12
	25	<a href="#">A9F84125</a>	12,30	12
	32	<a href="#">A9F84132</a>	13,70	12
	40	<a href="#">A9F84140</a>	17,20	12
	50	<a href="#">A9F84150</a>	22,40	12
	63	<a href="#">A9F84163</a>	29,90	12
2 kutup	0,5	<a href="#">A9F84270</a>	44,10	6
	1	<a href="#">A9F84201</a>	41,70	6
	2	<a href="#">A9F84202</a>	41,70	6
	3	<a href="#">A9F84203</a>	41,70	6
	4	<a href="#">A9F84204</a>	41,70	6
	6	<a href="#">A9F84206</a>	36,20	6
	10	<a href="#">A9F84210</a>	36,20	6
	16	<a href="#">A9F84216</a>	36,20	6
	20	<a href="#">A9F84220</a>	36,20	6
	25	<a href="#">A9F84225</a>	36,20	6
	32	<a href="#">A9F84232</a>	39,30	6
	40	<a href="#">A9F84240</a>	49,00	6
	50	<a href="#">A9F84250</a>	65,00	6
	63	<a href="#">A9F84263</a>	77,20	6
3 kutup	1	<a href="#">A9F84301</a>	64,80	4
	2	<a href="#">A9F84302</a>	62,20	4
	3	<a href="#">A9F84303</a>	62,20	4
	4	<a href="#">A9F84304</a>	62,20	4
	6	<a href="#">A9F84306</a>	50,50	4
	10	<a href="#">A9F84310</a>	50,50	4
	16	<a href="#">A9F84316</a>	50,50	4
	20	<a href="#">A9F84320</a>	50,50	4
	25	<a href="#">A9F84325</a>	50,50	4
	32	<a href="#">A9F84332</a>	52,70	4
	40	<a href="#">A9F84340</a>	61,40	4
	50	<a href="#">A9F84350</a>	75,00	4
	63	<a href="#">A9F84363</a>	91,30	4
	4 kutup	1	<a href="#">A9F84401</a>	81,60
2		<a href="#">A9F84402</a>	76,80	3
4		<a href="#">A9F84404</a>	76,80	3
6		<a href="#">A9F84406</a>	68,70	3
10		<a href="#">A9F84410</a>	68,70	3
16		<a href="#">A9F84416</a>	68,70	3
20		<a href="#">A9F84420</a>	68,70	3
25		<a href="#">A9F84425</a>	68,70	3
32		<a href="#">A9F84432</a>	71,90	3
40		<a href="#">A9F84440</a>	79,90	3
50		<a href="#">A9F84450</a>	108,60	3
63		<a href="#">A9F84463</a>	135,20	3

Not: C120N/H otomatik sigortaların yardımcı donanım ve aksesuarları için bakınız sayfa A14.

Acti9 'doğru akım' (DC) çalışma şartları için teknik tabloyu inceleyiniz:

Doğru Akım (DC)						
IEC/EN 60947-2'ye göre Kesme Kapasitesi (Icu)						
Voltaj (Ue)						
+/- Arasında	12-60 V	<< 72 V	<< 125 V	<< 180 V	<< 250 V	Servis Kesme Kapasitesi (Ics)
Kutup Sayısı	1P		2P	3P	4P	
Nominal Akım (In) 0,5 - 63A	15 kA	10 kA	10 kA	10 kA	10 kA	Icu%100

## Acti 9 - C120N/H Otomatik Sigortalar

C120N/H, 10 kA / 15 kA, C Eğrisi



A9N18359



A9N18369

Tip	In(A)	Referans	Fiyat (EUR)	Minimum sip. adedi
<b>C120N 10 kA otomatik sigortalar</b>				
1 kutup, C eğrisi	80	<a href="#">A9N18357</a>	46,10	12
	100	<a href="#">A9N18358</a>	52,80	12
	125	<a href="#">A9N18359</a>	57,00	12
3 kutup, C eğrisi	80	<a href="#">A9N18365</a>	167,00	4
	100	<a href="#">A9N18367</a>	171,00	4
	125	<a href="#">A9N18369</a>	183,00	4
<b>C120H 15 kA otomatik sigortalar</b>				
1 kutup, C eğrisi	80	<a href="#">A9N18446</a>	54,50	1
	100	<a href="#">A9N18447</a>	62,20	1
	125	<a href="#">A9N18448</a>	66,50	1
3 kutup, C eğrisi	80	<a href="#">A9N18468</a>	191,00	1
	100	<a href="#">A9N18469</a>	201,00	1
	125	<a href="#">A9N18470</a>	212,00	1

Not: C120N/H otomatik sigortaların yardımcı donanım ve aksesuarları için bakınız sayfa A14.

## Acti 9 - C60H-DC Otomatik Sigortalar

C60H-DC, 6 kA C Eğrisi, DC Uygulamaları



A9N61511



A9N61531

Tip	In(A)	Referans	Fiyat (EUR)	Minimum sip. adedi
1 kutup	0,5	<a href="#">A9N61500</a>	51,80	12
	1	<a href="#">A9N61501</a>	42,30	12
	2	<a href="#">A9N61502</a>	41,50	12
	3	<a href="#">A9N61503</a>	41,50	12
	4	<a href="#">A9N61504</a>	39,90	12
	5	<a href="#">A9N61505</a>	39,90	12
	6	<a href="#">A9N61506</a>	39,90	12
	10	<a href="#">A9N61508</a>	36,80	12
	13	<a href="#">A9N61509</a>	36,80	12
	15	<a href="#">A9N61510</a>	36,80	12
	16	<a href="#">A9N61511</a>	36,80	12
	20	<a href="#">A9N61512</a>	36,80	12
	25	<a href="#">A9N61513</a>	40,10	12
	30	<a href="#">A9N61514</a>	40,10	12
	32	<a href="#">A9N61515</a>	40,80	12
2 kutup	40	<a href="#">A9N61517</a>	47,80	12
	50	<a href="#">A9N61518</a>	54,20	12
	63	<a href="#">A9N61519</a>	56,10	12
	0,5	<a href="#">A9N61520</a>	89,70	6
	1	<a href="#">A9N61521</a>	84,10	6
	2	<a href="#">A9N61522</a>	83,60	6
	3	<a href="#">A9N61523</a>	83,60	6
	4	<a href="#">A9N61524</a>	79,30	6
	5	<a href="#">A9N61525</a>	79,30	6
	6	<a href="#">A9N61526</a>	78,50	6
	10	<a href="#">A9N61528</a>	72,90	6
	13	<a href="#">A9N61529</a>	72,90	6
	15	<a href="#">A9N61530</a>	72,90	6
	16	<a href="#">A9N61531</a>	72,90	6
	20	<a href="#">A9N61532</a>	72,90	6
25	<a href="#">A9N61533</a>	79,90	6	
30	<a href="#">A9N61534</a>	79,90	6	
32	<a href="#">A9N61535</a>	81,30	6	
40	<a href="#">A9N61537</a>	95,20	6	
50	<a href="#">A9N61538</a>	107,70	6	
63	<a href="#">A9N61539</a>	112,00	6	

Not: C60H-DC otomatik sigortaların yardımcı donanım ve aksesuarları için bakınız sayfa A14.

# Acti 9 - IID Kaçak Akım Koruma Röleleri

AC Tip , A Tip ve "SI" Tip

A11



A9R41225



A9R41440

Tip	In(A)	Referans	Fiyat (EUR)
<b>iID - AC sınıfı: AC kaçak akımlarına karşı</b>			
2 kutup 30mA	25	<a href="#">A9R41225</a>	58,20
	40	<a href="#">A9R41240</a>	70,00
	63	<a href="#">A9R41263</a>	76,40
	80	<a href="#">A9R11280</a>	125,90
	100	<a href="#">A9R11291</a>	192,00
4 kutup 30mA	25	<a href="#">A9R41425</a>	82,60
	40	<a href="#">A9R41440</a>	83,60
	63	<a href="#">A9R41463</a>	97,80
	80	<a href="#">A9R11480</a>	189,00
	100	<a href="#">A9R11491</a>	306,00
2 kutup 300mA	25	<a href="#">A9R44225</a>	54,90
	40	<a href="#">A9R44240</a>	56,80
	63	<a href="#">A9R44263</a>	67,70
	80	<a href="#">A9R14280</a>	96,60
	100	<a href="#">A9R14291</a>	153,00
4 kutup 300mA	25	<a href="#">A9R44425</a>	76,80
	40	<a href="#">A9R44440</a>	78,90
	63	<a href="#">A9R44463</a>	89,80
	80	<a href="#">A9R14480</a>	145,20
	100	<a href="#">A9R14491</a>	251,00
2 kutup 300mA seçici	63	<a href="#">A9R15263</a>	113,30
	80	<a href="#">A9R15280</a>	173,00
	100	<a href="#">A9R15291</a>	272,00
4 kutup 300mA seçici	40	<a href="#">A9R15440</a>	144,10
	63	<a href="#">A9R15463</a>	161,00
	80	<a href="#">A9R15480</a>	291,00
	100	<a href="#">A9R15491</a>	497,00
2 kutup 10mA	16	<a href="#">A9R10216</a>	82,50
	25	<a href="#">A9R10225</a>	85,30

YENİ

**iID - A Tipi: AC ve titreşimli DC kaçak akımları algılar.**



A9R61225

2 kutup 30mA	25	<a href="#">A9R21225</a>	64,00
	40	<a href="#">A9R21240</a>	76,90
	63	<a href="#">A9R21263</a>	80,90
4 kutup 30mA	25	<a href="#">A9R21425</a>	104,80
	40	<a href="#">A9R21440</a>	114,40
	63	<a href="#">A9R21463</a>	191,00
	80	<a href="#">A9R21480</a>	289,00
2 kutup 300mA	25	<a href="#">A9R24225</a>	61,90
	40	<a href="#">A9R24240</a>	65,30
	63	<a href="#">A9R24263</a>	76,40
4 kutup 300mA	25	<a href="#">A9R24425</a>	103,80
	40	<a href="#">A9R24440</a>	104,00
	63	<a href="#">A9R24463</a>	118,50
	80	<a href="#">A9R24480</a>	192,00

**iID - SI tip: Elektriksel bozulmalara ve parazitlere karşı bağışık, en ağır şartlarda (toz, kimyasal maddeler, nem) dahi üstün koruma**



A9R61440

2 kutup 30mA	25	<a href="#">A9R61225</a>	81,00
	40	<a href="#">A9R61240</a>	84,40
	63	<a href="#">A9R61263</a>	110,90
4 kutup 30mA	25	<a href="#">A9R61425</a>	113,30
	40	<a href="#">A9R61440</a>	117,80
	63	<a href="#">A9R61463</a>	136,80
	80	<a href="#">A9R31480</a>	293,00
	100	<a href="#">A9R31491</a>	476,00
4 kutup 300mA	125	<a href="#">A9R31492</a>	1.229,00
	63	<a href="#">A9R34463</a>	133,10
	100	<a href="#">A9R34491</a>	404,00
2 kutup 300mA seçici	125	<a href="#">A9R34492</a>	1.004,00
	40	<a href="#">A9R35240</a>	193,00
	63	<a href="#">A9R35263</a>	217,00
4 kutup 300mA seçici	100	<a href="#">A9R35291</a>	419,00
	40	<a href="#">A9R35440</a>	227,00
	63	<a href="#">A9R35463</a>	251,00
2 kutup 10mA	80	<a href="#">A9R35480</a>	426,00
	100	<a href="#">A9R35491</a>	730,00
	25	<a href="#">A9R30225</a>	118,90

Not: Yardımcı donanımlar ve aksesuarlar için bakınız sayfa A14.

# Acti 9 - Kaçak Akım Koruma Röleleri

Vigi iC60 Kaçak Akım Koruma Modülleri

iDPN a-N Vigi Kaçak Akım Korumalı Otomatik Sigortalar

Schneider  
Electric

A12



A9V41263

Tip	Kutup	Referans	Fiyat (EUR)	Minimum sip. adedi
<b>Vigi iC60 kaçak akım koruma modülleri, AC sınıfı - 63A'e kadar tüm iC60 otomatik sigortalar ile birlikte kullanılır.</b>				
Vigi iC60 30mA	2	<a href="#">A9V41263</a>	111,50	1
	3	<a href="#">A9V41363</a>	120,30	1
	4	<a href="#">A9V41463</a>	140,00	1
Vigi iC60 300mA	2	<a href="#">A9V44263</a>	103,30	1
	3	<a href="#">A9V44363</a>	116,30	1
	4	<a href="#">A9V44463</a>	135,40	1
<b>Vigi iC60 kaçak akım koruma modülleri, SI tip - 63A'e kadar tüm iC60 otomatik sigortalar ile birlikte kullanılır.</b>				
Vigi iC60 30mA	2	<a href="#">A9V61263</a>	153,00	1
	3	<a href="#">A9V61363</a>	168,00	1
	4	<a href="#">A9V61463</a>	192,00	1
Vigi iC60 300mA	2	<a href="#">A9V65263</a>	138,90	1
	3	<a href="#">A9V65363</a>	162,00	1
	4	<a href="#">A9V65463</a>	184,00	1

Not: 3 kutuplu Vigi modülleri dengeli yüklerde tercih edilmelidir. Örn: Motor yükü



A9D34616

Tip	In(A)	Referans	Fiyat (EUR)	Minimum sip. adedi
<b>iDPNa Vigi, 4,5 kA kaçak akım korumalı otomatik sigortalar (Çift Visitrip pencere monoblok ürün)</b>				
1P + N, C eğrisi, 30 mA	6	<a href="#">A9D34606</a>	73,60	1
	10	<a href="#">A9D34610</a>	73,60	1
	16	<a href="#">A9D34616</a>	72,40	1
	20	<a href="#">A9D34620</a>	72,40	1
	25	<a href="#">A9D34625</a>	72,40	6
	32	<a href="#">A9D34632</a>	76,40	1
	40	<a href="#">A9D34640</a>	76,40	1
<b>iDPN N Vigi, 6 kA kaçak akım korumalı otomatik sigortalar (Çift Visitrip pencere monoblok ürün)</b>				
1P + N, C eğrisi, 30 mA	6	<a href="#">A9D31606</a>	83,70	1
	10	<a href="#">A9D31610</a>	83,70	1
	16	<a href="#">A9D31616</a>	82,50	1
	20	<a href="#">A9D31620</a>	82,50	1
	25	<a href="#">A9D31625</a>	82,50	1
	32	<a href="#">A9D31632</a>	87,00	1
	40	<a href="#">A9D31640</a>	87,00	1
1P + N, C eğrisi, 300 mA	6	<a href="#">A9D41606</a>	81,40	1
	10	<a href="#">A9D41610</a>	81,40	1
	16	<a href="#">A9D41616</a>	80,10	1
	20	<a href="#">A9D41620</a>	80,10	1
	25	<a href="#">A9D41625</a>	80,10	1
	32	<a href="#">A9D41632</a>	84,40	1
	40	<a href="#">A9D41640</a>	84,40	1
YENİ 3P+N, C eğrisi, 30mA	6	<a href="#">A9DE3706</a>	155,00	1
	10	<a href="#">A9DE3710</a>	155,00	1
	16	<a href="#">A9DE3716</a>	157,00	1
	20	<a href="#">A9DE3720</a>	157,00	1
	25	<a href="#">A9DE3725</a>	157,00	1
	32	<a href="#">A9DE3732</a>	166,00	1
YENİ 3P+N, C eğrisi, 300mA	10	<a href="#">A9DE7710</a>	147,00	1
	16	<a href="#">A9DE7716</a>	144,80	1
	20	<a href="#">A9DE7720</a>	144,80	1
	25	<a href="#">A9DE7725</a>	144,80	1
	32	<a href="#">A9DE7732</a>	153,00	1
	40	<a href="#">A9DE7740</a>	153,00	1

# Acti 9 - Elektriksel Yardımcı Donanımlar ve Aksesuarlar

A13



A9A27003



A9A26904 - A9A26907 - A9A26909



A9A26960 - A9A26963 - A9A26946



A9A27001 - A9A27062 - A9A26975

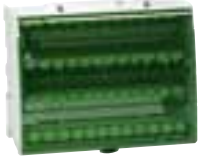

LGY412548

YENİ  
YENİ

Tip	Referans	Fiyat (EUR)	Minimum sip. adedi
<b>iC60 ve iD için elektriksel yardımcı donanımlar</b>			
iF yardımcı kontak (1NA/1NK)	<a href="#">A9A26904</a>	25,60	1
iSD alarm kontağı	<a href="#">A9A26907</a>	35,00	1
iOF/SD+OF (OF+OF veya SD+OF)	<a href="#">A9A26909</a>	44,30	1
iMN düşük gerilim bobini	<a href="#">A9A26960</a>	85,90	1
iMNs gecikmeli düşük gerilim bobini	<a href="#">A9A26963</a>	93,30	1
iMSU 275V yüksek gerilim bobini (nötr kopmalarına karşı)	<a href="#">A9A26500</a>	93,90	1
iMX şönt açma bobini	<a href="#">A9A26476</a>	59,40	1
iMX + OF şönt açma bobini + OF yardımcı kontak	<a href="#">A9A26946</a>	65,60	1
OF yardımcı kontak (1NA/1NK)	<a href="#">A9N26904</a>	23,70	1
SD alarm kontağı	<a href="#">A9N26907</a>	32,80	1
OF/SD+OF (OF+OF veya SD+OF)	<a href="#">A9N26909</a>	44,20	1

## Aksesuarlar

Kilit aksesuarı (10'lu paket)	<a href="#">A9A26970</a>	53,30	1
Vida koruyucuları (20 x 4 kutup - kesilebilir)	<a href="#">A9A26981</a>	85,00	1
Terminal koruyucuları (2 x 1 kutup)	<a href="#">A9A26975</a>	17,20	1
Kutuplar arası bariyer (ark önleyici, 10'lu paket)	<a href="#">A9A27001</a>	18,80	1
9mm ara boşluk aksesuarı (5'li paket)	<a href="#">A9A27062</a>	22,80	1
Soket kaidesi (kutup başına 1)	<a href="#">A9A27003</a>	42,90	1

## Pano içi dağıtım blokları

Linergy - 4P 63A 24 Delikli (üstten beslemeli)	<a href="#">LVS04040</a>	144,80	1
Linergy - 4P 63A 24 Delikli (alttan beslemeli)	<a href="#">LVS04041</a>	152,00	1
Linergy - 1P 125A 10 Delikli	<a href="#">LGY112510</a>	50,50	1
Linergy - 1P 160A 13 Delikli	<a href="#">LGY116013</a>	63,80	1
Linergy - 1P 250A 14 Delikli	<a href="#">LGY125014</a>	82,20	1
Linergy - 4P 100A 28 Delikli	<a href="#">LGY410028</a>	33,20	1
Linergy - 4P 125A 48 Delikli	<a href="#">LGY412548</a>	53,60	1
Linergy - 4P 125A 60 Delikli	<a href="#">LGY412560</a>	69,10	1
Linergy - 4P 160A 48 Delikli	<a href="#">LGY416048</a>	99,90	1

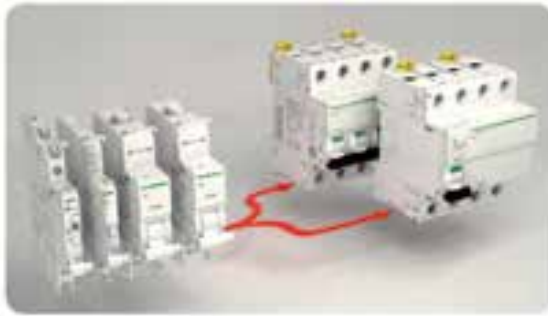

## Tarak baralar

1 Kutup	12 Modül	<a href="#">A9XPH112</a>	15,30	10
2 Kutup	12 Modül	<a href="#">A9XPH212</a>	20,90	5
3 Kutup	12 Modül	<a href="#">A9XPH312</a>	28,60	5
4 Kutup	12 Modül	<a href="#">A9XPH412</a>	36,10	5
1 Kutup	24 Modül	<a href="#">A9XPH124</a>	26,80	10
2 Kutup	24 Modül	<a href="#">A9XPH224</a>	34,40	5
3 Kutup	24 Modül	<a href="#">A9XPH324</a>	44,50	5
4 Kutup	24 Modül	<a href="#">A9XPH424</a>	56,30	5

## Tarak baralar için Aksesuarlar

Yan kapaklar (10'lu paket)	1P Tarak Baralar İçin	<a href="#">A9XPE110</a>	9,60	1
	2P Tarak Baralar İçin	<a href="#">A9XPE210</a>	10,10	1
	3P Tarak Baralar İçin	<a href="#">A9XPE310</a>	11,50	1
	4P Tarak Baralar İçin	<a href="#">A9XPE410</a>	13,40	1
Dış kaplama uçları (20'li paket)		<a href="#">A9XPT920</a>	13,30	1
Yalıtkan konnektör	25 mm <sup>2</sup> Kablo İçin	<a href="#">A9XPCM04</a>	32,10	5

\* 1 Modül: 18 mm



## Ürün Seçmek İçin Saatler Harcamayın!



Çok Daha  
Kolay



Çok Daha  
Hızlı



Çok Daha  
Güvenilir

### Zamanınızı Önemsiyoruz!

İhtiyacınız olan ürün referanslarına, kolay ve hızlı ulaşabilmeniz için "Ürün Seçici" uygulamasını hazırladık.

#### Ürün Seçici nasıl kullanılır?

- > QR kodu okutun ya da Schneider Electric web sitesinde yer alan "Ürün Seçici" butonuna tıklayın.
- > Seçeneklerdeki şıkları doldurun.
- > Ürünü satın almak için seçiminizle devam edin.



Okut ve Keşfet

[se.com/tr](https://se.com/tr)

**Schneider**  
Electric



16649



16363

YENİ



A9L16634



16332

Tip	Topraklama Sistemi	Iimp (kA) 10/350 µs	Up (kV)	Iscrr max (kA)	Referans	Fiyat (EUR)
-----	--------------------	------------------------	---------	----------------	----------	-------------

## Tip1

Sabit ve kartuşlu tip AG parafudrları, tip1, B sınıfı, sınıf I, sayaç öncesi kullanım

PRD1 35r 1P	Hepsi	35	1,5	50	<a href="#">16649</a>	472,00
PRD1 Master 3P + N	TT, TN-S	100	1,5	50	<a href="#">16363</a>	1.131,00

## Tip1 + Tip2

Sabit tip AG parafudrları, tip1, B sınıfı, sınıf I + tip2, C sınıfı, sınıf II I<sub>max</sub> (kA) 8/20 µs

iPRF1 12,5r 1P + N	TT, TN-S	50	1,5	50	<a href="#">A9L16282</a>	323,00
iPRF1 12,5r 3P	TN-C	12,5	1,5	50	<a href="#">A9L16382</a>	525,00
iPRF1 12,5r 3P + N	TT, TN-S	50	1,5	50	<a href="#">A9L16482</a>	591,00

Kartuşlu tip AG parafudrları, tip1, B sınıfı, sınıf I + tip2, C sınıfı, sınıf II

PRD1 25r 1P	TT, TN	25	1,5	25	<a href="#">16329</a>	452,00
PRD1 25r 1P + N	TT, TN-S	100	1,5	25	<a href="#">16330</a>	694,00
PRD1 25r 3P	TT, TN-C	25	1,5	25	<a href="#">16331</a>	1.118,00
PRD1 25r 3P + N	TT, TN-S	100	1,5	25	<a href="#">16332</a>	1.246,00

Tip1 ve Tip1 + Tip2 parafudrları için kartuş

C1 Master - 350	PRD1r Master faz için	1,5	<a href="#">16314</a>	255,00
C1 25 - 350	PRD1 25r Tip1 faz için	1,5	<a href="#">16315</a>	255,00
C2 40 - 250	PRD1 25r Tip2 faz için	1,4	<a href="#">16316</a>	84,60
C1 Nötr - 350	PRD1r Master ve PRD1 25r için		<a href="#">16317</a>	255,00



16314



16315



16316



16317

Not: - Sonunda "r" eki bulunan parafudrlar alarm kontaklıdır.

- Kullanacağınız parafudra ve panoda oluşabilecek maksimum kısa devre akımına (Isc) göre koordine seçilen en uygun koruma kesicisini (Kompakt devre kesici veya otomatik sigorta) öğrenmek için bakınız sayfa A17-A18-A19-A20.

Tip	Topraklama Sistemi	I <sub>max</sub> [kA] 8/20 us	I <sub>n</sub> [kA] 8/20 us	U <sub>p</sub> (kV)	Referans	Fiyat (EUR)
-----	--------------------	----------------------------------	--------------------------------	---------------------	----------	-------------

## Tip2

### Kartuşlu tip AG parafudrlar, tip 2 - C sınıfı - Sınıf II (sayaç sonrası kullanım)



A9L16562



A9L16445



A9L16564



Yedek Kartuşlar

iPRD65r 1P	TT, TN	65	20	1,5	<a href="#">A9L65101</a>	84,60
iPRD65r 1P+N	TT, TN-S	65	20	1,5	<a href="#">A9L65501</a>	135,40
iPRD65r 3P	TN-C	65	20	1,5	<a href="#">A9L65301</a>	192,00
iPRD65r 3P+N	TT, TN-S	65	20	1,5	<a href="#">A9L65601</a>	255,00
iPRD40 1P	TT, TN	40	15	1,4	<a href="#">A9L40100</a>	59,30
iPRD40r 1P	TT, TN	40	15	1,4	<a href="#">A9L40101</a>	67,70
iPRD40 1P+N	TT, TN-S	40	15	1,4	<a href="#">A9L40500</a>	117,90
iPRD40r 1P+N	TT, TN-S	40	15	1,4	<a href="#">A9L40501</a>	127,30
iPRD40 3P	TN-C	40	15	1,4	<a href="#">A9L40300</a>	143,60
iPRD40 3P+N	TT, TN-S	40	15	1,4	<a href="#">A9L40600</a>	200,00
iPRD40r 3P+N	TT, TN-S	40	15	1,4	<a href="#">A9L40601</a>	212,00
iPRD20 1P+N	TT, TN-S	20	5	1,1	<a href="#">A9L20500</a>	111,60
iPRD20r 1P+N	TT, TN-S	20	5	1,1	<a href="#">A9L20501</a>	120,30
iPRD20 3P	TN-C	20	5	1,1	<a href="#">A9L20300</a>	126,10
iPRD20 3P+N	TT, TN-S	20	5	1,1	<a href="#">A9L20600</a>	180,00
iPRD20r 3P+N	TT, TN-S	20	5	1,1	<a href="#">A9L20601</a>	200,00

## Tip3

### Kartuşlu tip AG parafudrlar, tip 3 - D sınıfı - sınıf III (hassas yüke yakın kullanım)

iPRD8 1P	TT, TN	8	2,5	1,1	<a href="#">A9L08100</a>	55,00
iPRD8 1P+N	TT, TN-S	8	2,5	1,1	<a href="#">A9L08500</a>	114,20
iPRD8r 1P+N	TT, TN-S	8	2,5	1,1	<a href="#">A9L08501</a>	122,50
iPRD8 3P	TN-C	8	2,5	1,1	<a href="#">A9L08300</a>	127,30
iPRD8 3P+N	TT, TN-S	8	2,5	1,1	<a href="#">A9L08600</a>	179,00
iPRD8r 3P+N	TT, TN-S	8	2,5	1,1	<a href="#">A9L08601</a>	195,00

### Kartuşlu tip iPRD serisi AG parafudrları için kartuş

iPRD 65-350	iPRD65 için			1,5	<a href="#">A9L65102</a>	49,50
iPRD 40-350	iPRD40 için			1,6	<a href="#">A9L40102</a>	48,50
iPRD Nötr	iPRD için				<a href="#">A9L00002</a>	70,80

## iPF K Tip 2 Parafudrlar

### AG parafudrlar, tip 2 - C sınıfı - sınıf II (sayaç sonrası kullanım)

iPF 40 1P	TT, TN	40	15	1,4	<a href="#">A9L15686</a>	48,60
iPF 40 1P+N	TT, TN-S	40	15	1,4	<a href="#">A9L15687</a>	101,40
iPF 40 3P	TN-C	40	15	1,4	<a href="#">A9L15582</a>	123,70
iPF 40 3P+N	TT, TN-S	40	15	1,4	<a href="#">A9L15688</a>	186,00
iPF 20 1P	TT, TN	20	5	1,1	<a href="#">A9L15691</a>	46,50
iPF 20 1P+N	TT, TN-S	20	5	1,1	<a href="#">A9L15692</a>	96,90
iPF 20 3P	TN-C	20	5	1,1	<a href="#">A9L15597</a>	117,90
iPF 20 3P+N	TT, TN-S	20	5	1,1	<a href="#">A9L15693</a>	171,00

Not: - Sonunda "r" eki bulunan parafudrlar alarm kontaklıdır.

- Kullanacağınız parafudrda ve panoda oluşabilecek maksimum kısa devre akımına (I<sub>sc</sub>) göre koordine seçilen en uygun koruma kesicisini (Kompakt devre kesici veya otomatik sigorta) öğrenmek için bakınız sayfa A17-A18-A19-A20.

A17



A9L16294



A9L16295



iQuick PRD kartuşlar

Tip	Topraklama Sistemi	I <sub>max</sub> [kA] 8/20 us	I <sub>n</sub> [kA] 8/20 us	Up (kV) 1,2/50 us	Referans	Fiyat (EUR)
-----	--------------------	-------------------------------	-----------------------------	-------------------	----------	-------------

## Tip2

**Sigorta korumalı kartuşlu tip AG parafudrları, Tip 2 - C Sınıfı - Sınıf II (sayaç sonrası kullanım)**

iQuick PRD40r 1P+N	TT, TN-S	40	20	1,5	<a href="#">A9L16292</a>	246,00
iQuick PRD40r 3P+N	TT, TN-S	40	20	1,5	<a href="#">A9L16294</a>	405,00
iQuick PRD20r 1P+N	TT, TN-S	20	5	1,5	<a href="#">A9L16295</a>	211,00
iQuick PRD20r 3P+N	TT, TN-S	20	5	1,5	<a href="#">A9L16297</a>	371,00

**Sigorta korumalı kartuşlu tip iQuick PRD serisi AG parafudrları için kartuş**

iQuick PRD40r	40	20	1,4	<a href="#">A9L16310</a>	73,90
iQuick PRD20r	20	5	1,2	<a href="#">A9L16311</a>	72,50
Nötr (tüm iQuick PRD'ler için)				<a href="#">A9L16313</a>	85,00

**Not:** - iQuick PRD serisi parafudrlar, yanındaki sigorta koruması sayesinde panodaki yangın riskini ortadan kaldırır, enerji sürekliliği ve bakım kolaylığı sağlar.  
- Sigorta değerleri I<sub>cu</sub> = 25 kA, C eğrisi, I<sub>n</sub> = 40 A (iQuick PRD40r için), I<sub>n</sub> = 25 A (iQuick PRD20r için).

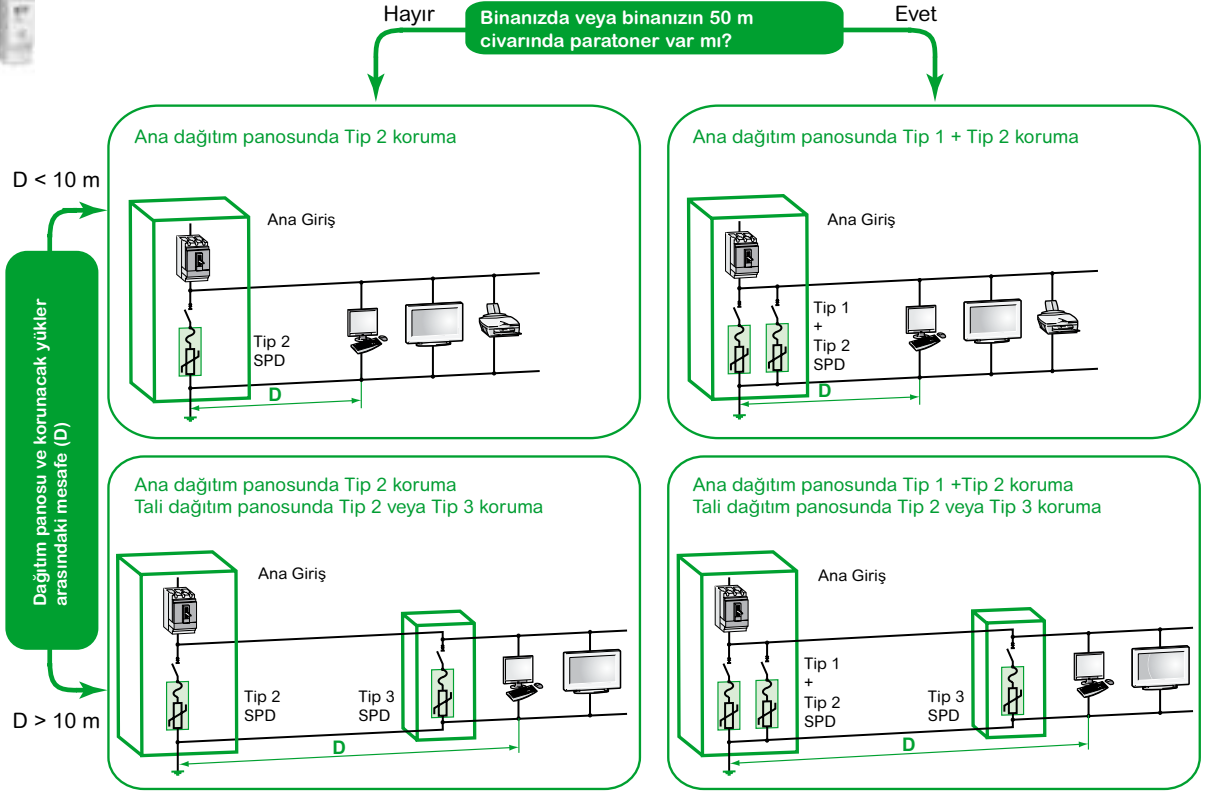

## Parafudr bağlantısı

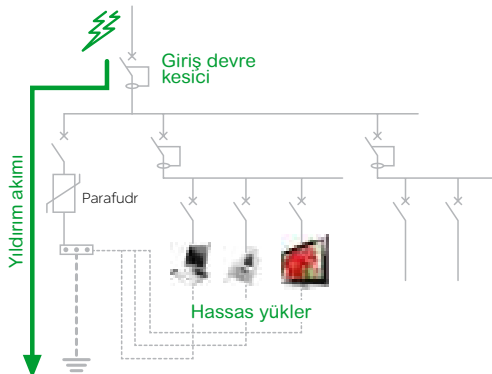

# Kolay ve Etkili Parafudr Seçim Yöntemi

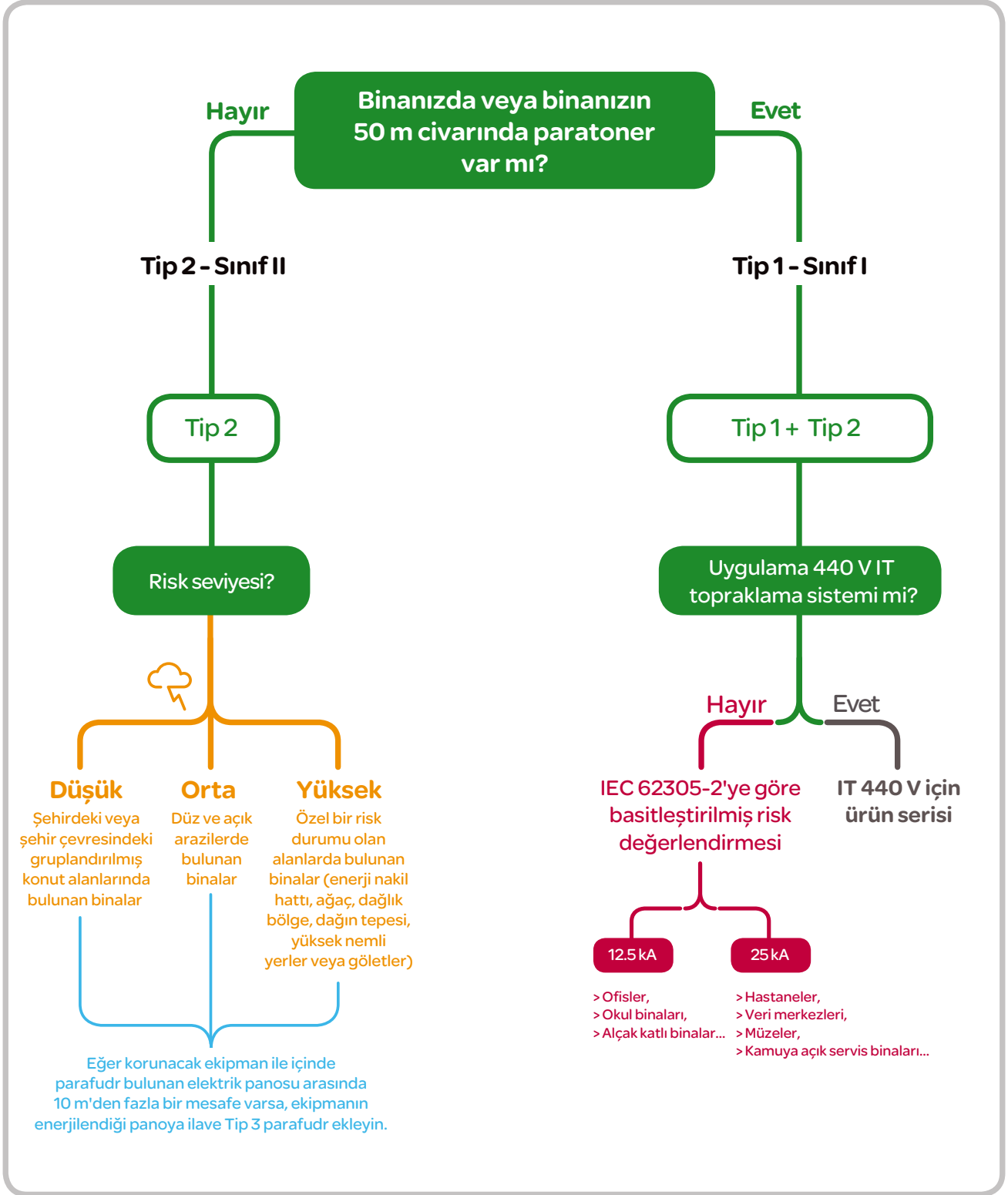



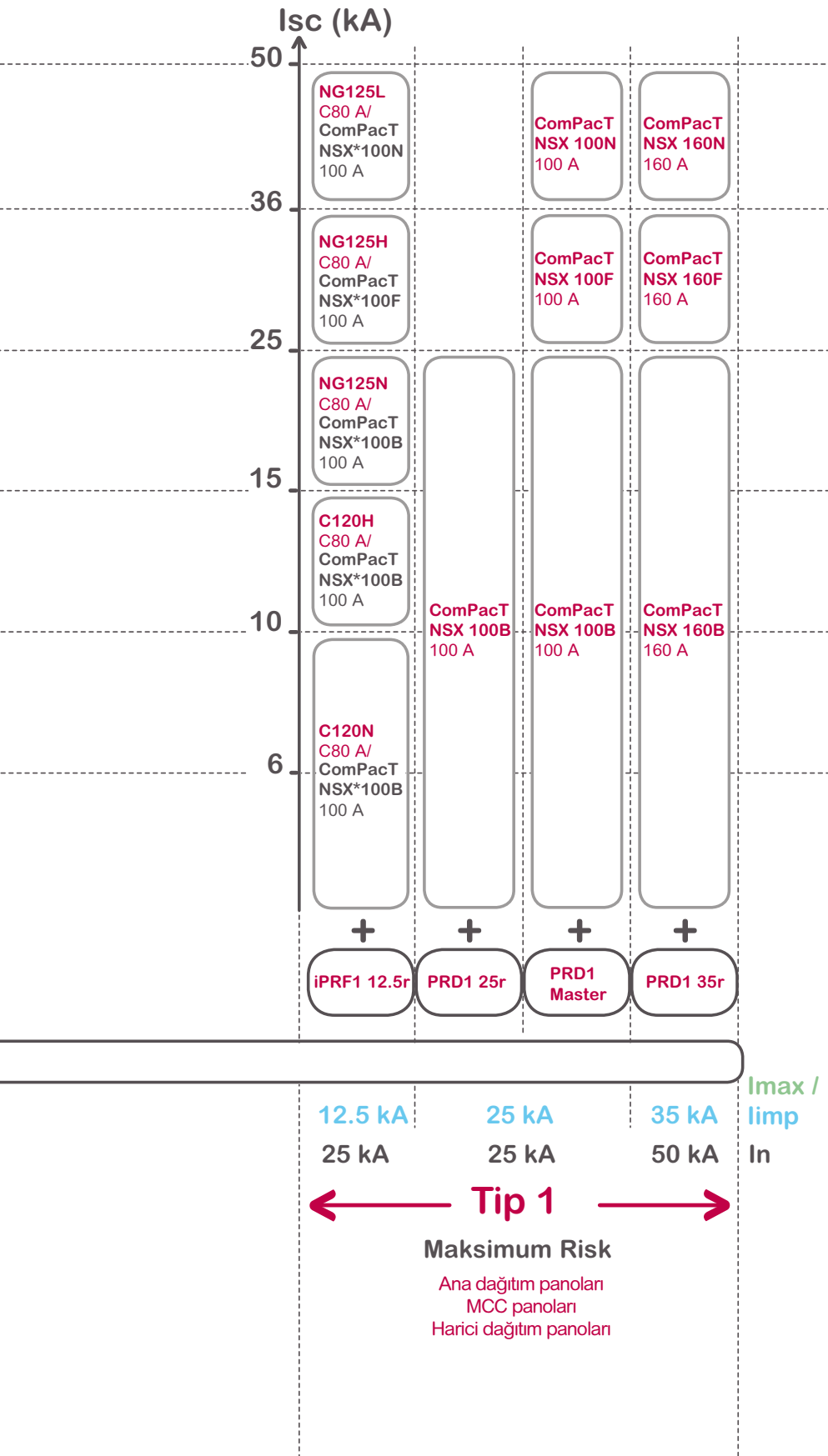

\* Daha yüksek yıldırım darbe akımı dayanımı için ComPacT NSX tavsiye edilir.

## Acti 9 - Kontrol Ürünleri

Acti 9 - RCA Uzaktan Kapama Modülleri

Acti 9 - ARA Otomatik Kapama Modülleri

Acti9- Reflex iC60N Entegre Kontrol Devre Kescileri

Schneider  
Electric

A21



A9C70124



A9C70134



A9C62416

Tip	Kutup	Referans	Fiyat (EUR)
-----	-------	----------	-------------

### Acti 9-RCA uzaktan kapama modülleri

RCA Ti24 haberleşme modülü ile	1P/2P	<a href="#">A9C70122</a>	421,00
RCA Ti24 haberleşme modülü ile	3P/4P	<a href="#">A9C70124</a>	513,00

### Acti 9-ARA otomatik kapama modülleri

ARA iC60	1P/2P	<a href="#">A9C70132</a>	513,00
ARA iC60	3P/4P	<a href="#">A9C70134</a>	560,00
ARA iID	2P	<a href="#">A9C70342</a>	513,00
ARA iID	4P	<a href="#">A9C70344</a>	560,00

Tip	In (A)	Referans	Fiyat (EUR)
-----	--------	----------	-------------

### iC60N, 10 kA, C eğrisi Ti24 haberleşme modülü ile

2 Kutup	10	<a href="#">A9C62210</a>	405,00
	16	<a href="#">A9C62216</a>	405,00
	25	<a href="#">A9C62225</a>	405,00
	40	<a href="#">A9C62240</a>	444,00
3 Kutup	10	<a href="#">A9C62310</a>	457,00
	16	<a href="#">A9C62316</a>	457,00
	25	<a href="#">A9C62325</a>	457,00
	40	<a href="#">A9C62340</a>	513,00
4 Kutup	10	<a href="#">A9C62410</a>	555,00
	16	<a href="#">A9C62416</a>	555,00
	25	<a href="#">A9C62425</a>	555,00
	40	<a href="#">A9C62440</a>	606,00

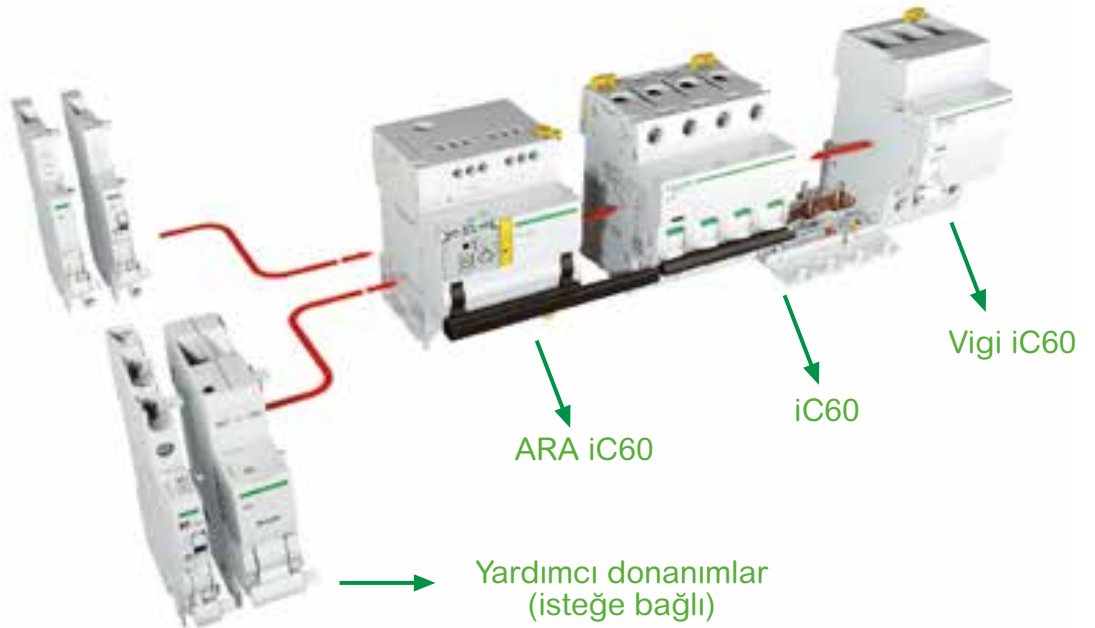

#### Not:

- ARA Otomatik Kapama Modülleri, iC60 otomatik sigortalar ve iID kaçak akım koruma modülleri ile birlikte kullanılır.
- RCA Uzaktan Kapama Modülleri, sadece iC60 otomatik sigortalar kullanılır.
- Cihazın sol tarafına maksimum 2 adete kadar yardımcı donanım ilave edilebilir.
- Yardımcı donanımların seçimi için lütfen 444 30 30 Müşteri Destek Merkezi'ni arayınız.



A9C30811

Tip	In(A)	V AC	V DC	Referans	Fiyat (EUR)	Minimum sip. adedi
-----	-------	------	------	----------	-------------	--------------------

### iTL - Darbe Akım Anahtarları: Aydınlatma Devrelerinin Birden Fazla Butonla Kumandası İçin

1 Kutup	16	230..240	110	<a href="#">A9C30811</a>	36,40	12
		24	12	<a href="#">A9C30111</a>	62,40	12
		48	24	<a href="#">A9C30211</a>	66,00	12
2 Kutup	16	230..240	110	<a href="#">A9C30831</a>	44,50	12
		24	12	<a href="#">A9C30812</a>	61,80	12
		48	24	<a href="#">A9C30212</a>	83,90	12
3 Kutup	16	230..240	110	<a href="#">A9C30831</a> + <a href="#">A9C32836</a>	<i>bkz. ürün fiyatları</i>	12
		24	12	<a href="#">A9C30811</a> + <a href="#">A9C32816</a>	<i>bkz. ürün fiyatları</i>	12
		48	24	<a href="#">A9C30831</a> + 2 x <a href="#">A9C32836</a>	<i>bkz. ürün fiyatları</i>	12
4 Kutup	16	230..240	110	<a href="#">A9C30814</a>	113,30	6
		32	110	<a href="#">A9C30831</a> + 3 x <a href="#">A9C32836</a>	<i>bkz. ürün fiyatları</i>	12

### iTLI - Enversör darbe akım anahtarları

1 Kutup (1NA + 1NK)	16	230..240	110	<a href="#">A9C30815</a>	49,00	12
		24	12	<a href="#">A9C30115</a>	88,40	12
		48	24	<a href="#">A9C30215</a>	88,30	12

### iETL - Genişleme kontak blokları, iTL ve iTLI için

1 Kutup	32	230..240	110	<a href="#">A9C32836</a>	52,90	8
2 Kutup	16	230..240	110	<a href="#">A9C32816</a>	58,70	8

### Yardımcı donanımlar

iATLs	Gösterge yardımcı kontak			<a href="#">A9C15405</a>	42,00	12
iATLc+s	Merkezi kontrol ve yardımcı kontak			<a href="#">A9C15409</a>	80,20	8
iATLz	Işıklı butonlar ile kontrol (her 3mA için 1 adet)			<a href="#">A9C15413</a>	34,50	12
iATEt	Zaman gecikmesi			<a href="#">A9C15419</a>	168,00	12



A9C20731

Tip	In(A)	Kontak	Kumanda gerilimi (V AC)	Referans	Fiyat (EUR)	Minimum sip. adedi
-----	-------	--------	-------------------------	----------	-------------	--------------------

### iCT - Sessiz Kontaktörler (AC1 sınıfı)

1 Kutup	16	1NA	230..240	<a href="#">A9C22711</a>	30,60	12
	25	1NA	230..240	<a href="#">A9C20731</a>	34,30	12
2 Kutup	16	2NA	230..240	<a href="#">A9C22712</a>	39,30	12
	16	1NA + 1NK	230..240	<a href="#">A9C22715</a>	45,20	12
	25	2NA	230..240	<a href="#">A9C20732</a>	46,60	12
	25	2NK	230..240	<a href="#">A9C20736</a>	46,60	12
	40	2NA	220..240	<a href="#">A9C20842</a>	94,10	6
2 Kutup (manuel kontrollü)	63	2NA	220..240	<a href="#">A9C20862</a>	143,60	12
	25	2NA	230..240	<a href="#">A9C21732</a>	51,20	12
3 Kutup	16	3NA	220..240	<a href="#">A9C22813</a>	52,60	6
	25	3NA	220..240	<a href="#">A9C20833</a>	56,40	6
	40	3NA	220..240	<a href="#">A9C20843</a>	109,70	4
	63	3NA	220..240	<a href="#">A9C20863</a>	169,00	12
4 Kutup	25	4NA	220..240	<a href="#">A9C20834</a>	57,50	6
	25	2NA + 2NK	220..240	<a href="#">A9C20838</a>	63,10	12
	40	4NA	220..240	<a href="#">A9C20844</a>	119,10	4
	40	4NK	220..240	<a href="#">A9C20847</a>	119,10	12
	63	4NA	220..240	<a href="#">A9C20864</a>	181,00	12
	63	4NK	220..240	<a href="#">A9C20867</a>	181,00	12
	63	2NA + 2NK	220..240	<a href="#">A9C20868</a>	181,00	12
	63	3NA + 1NK	220..240	<a href="#">A9C20869</a>	172,00	12

# Acti 9 - Kontrol Ürünleri

Butonlar, Sinyal Lambaları, Anahtarlar  
Kontrol Kumanda Ürünleri

A23



A9E18032



A9E18325



A9S65163



A9S65492

Tip	Kontakt	Renk	Gerilim	Referans	Fiyat (EUR)	Minimum sip. adedi
-----	---------	------	---------	----------	-------------	--------------------

## iPB - Butonlar

Tekli	1 NK	Gri	-	<a href="#">A9E18030</a>	21,40	12
	1 NK	Kırmızı	-	<a href="#">A9E18031</a>	21,40	12
	1 NA	Gri	-	<a href="#">A9E18032</a>	22,50	12
	1 NA + 1NK	Gri	-	<a href="#">A9E18033</a>	29,20	12
Çiftli	1NA / 1NK	Yeşil / Kırmızı	-	<a href="#">A9E18034</a>	31,80	12
	1 NA / 1NA	Gri / Gri	-	<a href="#">A9E18035</a>	31,80	12
Tekli + ışıklı	1NA	Gri + yeşil ışık	110..230 V AC	<a href="#">A9E18036</a>	34,80	12
	1 NK	Gri + kırmızı ışık	110..230 V AC	<a href="#">A9E18037</a>	34,80	12
	1 NA	Gri + yeşil ışık	12..48 V AC/DC	<a href="#">A9E18038</a>	34,80	1
	1 NK	Gri + kırmızı ışık	12..48 V AC/DC	<a href="#">A9E18039</a>	34,80	12

## iIL - Sinyal Lambaları

Tekli	Kırmızı	<a href="#">A9E18320</a>	14,30	12
	Yeşil	<a href="#">A9E18321</a>	14,30	12
	Sarı	<a href="#">A9E18324</a>	14,30	12
Çiftli	Yeşil / Kırmızı	<a href="#">A9E18325</a>	23,90	12
Flaşlı (0,5 sn frekanslı)	Kırmızı	<a href="#">A9E18326</a>	121,40	1
Trifaze gerilim varlığı (230..400 V AC)	Kırmızı	<a href="#">A9E18327</a>	69,10	12

## iSW - Yük Ayırıcılar

		In (A)			
iSW	1 Kutup	63	<a href="#">A9S65163</a>	14,30	12
		125	<a href="#">A9S65192</a>	27,70	12
	2 Kutup	63	<a href="#">A9S65263</a>	34,90	6
		125	<a href="#">A9S65292</a>	54,30	6
	3 Kutup	63	<a href="#">A9S65363</a>	46,60	4
		125	<a href="#">A9S65392</a>	92,80	4
	4 Kutup	63	<a href="#">A9S65463</a>	77,50	3
		125	<a href="#">A9S65492</a>	108,40	3

Not: Otomatik sigortayla beraber kullanımı durumunda iSW yük ayırıcıların kısa devre dayanımı kapasitesi 10 kA'dır.

# Acti 9 - Kontrol Ürünleri

Butonlar, Sinyal Lambaları, Anahtarlar  
Kontrol Kumanda Ürünleri



15336

Tanım	Kontak	Kanal Sayısı	Rezerv Süresi	Referans	Fiyat (EUR)	Minimum sip. adedi
<b>IH programlı elektromekanik zaman saatleri (dağıtım, aydınlatma ve ısıtma devrelerinin zamana bağlı kumandası için)</b>						
IH 24 saat, 18 mm	ON/OFF	1	-	<a href="#">15335</a>	57,10	1
IH 24 saat, 18 mm	ON/OFF	1	100 saat	<a href="#">15336</a>	59,00	1
IH 7 gün, 18 mm	ON/OFF	1	100 saat	<a href="#">15331</a>	107,80	1
IH 24 saat, 54 mm	Enversör	1	150 saat	<a href="#">CCT15365</a>	88,10	1
IH 7 gün, 54 mm	Enversör	1	150 saat	<a href="#">CCT15367</a>	111,60	1



CCT15551

<b>IHP programlı dijital zaman saatleri</b>						
IHP 7 gün, 18 mm	ON/OFF	1	3 yıl	<a href="#">CCT15854</a>	151,00	1
IHP+ 7 gün, 45 mm <sup>(1)</sup>	ON/OFF	1	6 yıl	<a href="#">CCT15551</a>	208,00	1
IHP+ 7 gün, 45 mm <sup>(1)</sup>	ON/OFF	2	6 yıl	<a href="#">CCT15553</a>	229,00	1
Bilgisayar için USB bağlantısı				<a href="#">CCT15860</a>	213,00	1

<sup>(1)</sup> Programlanabilir data anahtarı ile birlikte teslim edilmektedir.



CCT15225

<b>IC astronomik dijital zaman saati*</b>						
IC Astro, 7 gün, 45 mm	ON/OFF	2	6 yıl	<a href="#">CCT15225</a>	193,00	1
IC Astro, 7 gün, 45 mm	ON/OFF	2	6 yıl	<a href="#">CCT15245</a>	268,00	1

\* Bulduğunuz coğrafi konuma göre hesapladığı güneş doğuş ve batış saatlerini kullanarak programlama imkânı sunar. Isıtma, yol ve bahçe aydınlatmaları gibi sistemlerde kullanılır.

#### Fotosel

2 - 200 lux eşik ayarlı, 10 A	<a href="#">CCT15285</a>	140,00	1
-------------------------------	--------------------------	--------	---



CCT15285

#### Merdiven otomatığı

Elektromekanik 1-7 dk. ayarlı, 16 A kontak çıkışı	<a href="#">15363</a>	49,50	1
---	-----------------------	-------	---



15363

Ray tipi modüler priz	Bağlantı	In (A)				
Topraklı priz	2P+E	45 mm	16	<a href="#">A9A15310</a>	16,60	1
Topraklı priz ışıklı	2P+E	45 mm	16	<a href="#">A9A15035</a>	35,70	1



A9A15310

A25



EZ9F14116



EZ9F14316



EZ9F34116



EZ9F34216



EZ9F34416

Tip	In (A)	Referans	Fiyat (EUR)	Min. Sip. Adedi
<b>Easy9 4,5kA B eğrisi</b>				
<b>1 Kutup</b>	6	<a href="#">EZ9F14106</a>	5,30	12
	10	<a href="#">EZ9F14110</a>	4,40	12
	16	<a href="#">EZ9F14116</a>	4,40	12
	20	<a href="#">EZ9F14120</a>	4,40	12
	25	<a href="#">EZ9F14125</a>	4,40	12
	32	<a href="#">EZ9F14132</a>	5,50	12
	40	<a href="#">EZ9F14140</a>	6,60	12
<b>3 Kutup</b>	16	<a href="#">EZ9F14316</a>	15,60	12
	25	<a href="#">EZ9F14325</a>	15,60	12
	32	<a href="#">EZ9F14332</a>	16,30	12
	40	<a href="#">EZ9F14340</a>	16,80	12
<b>Easy9 4,5kA C eğrisi</b>				
	6	<a href="#">EZ9F34106</a>	5,40	12
	10	<a href="#">EZ9F34110</a>	4,60	12
	16	<a href="#">EZ9F34116</a>	4,60	12
	20	<a href="#">EZ9F34120</a>	4,60	12
	25	<a href="#">EZ9F34125</a>	4,60	12
	32	<a href="#">EZ9F34132</a>	5,60	12
	40	<a href="#">EZ9F34140</a>	6,70	12
	50	<a href="#">EZ9F34150</a>	8,60	12
	63	<a href="#">EZ9F34163</a>	10,00	12
<b>2 kutup</b>	6	<a href="#">EZ9F34206</a>	18,80	6
	10	<a href="#">EZ9F34210</a>	17,40	6
	16	<a href="#">EZ9F34216</a>	17,40	6
	20	<a href="#">EZ9F34220</a>	17,40	6
	25	<a href="#">EZ9F34225</a>	17,40	6
	32	<a href="#">EZ9F34232</a>	18,20	6
	40	<a href="#">EZ9F34240</a>	18,80	6
	50	<a href="#">EZ9F34250</a>	24,90	6
	63	<a href="#">EZ9F34263</a>	27,00	6
<b>3 kutup</b>	6	<a href="#">EZ9F34306</a>	22,70	4
	10	<a href="#">EZ9F34310</a>	21,00	4
	16	<a href="#">EZ9F34316</a>	21,00	4
	20	<a href="#">EZ9F34320</a>	21,00	4
	25	<a href="#">EZ9F34325</a>	21,00	4
	32	<a href="#">EZ9F34332</a>	23,60	4
	40	<a href="#">EZ9F34340</a>	26,10	4
	50	<a href="#">EZ9F34350</a>	30,60	4
	63	<a href="#">EZ9F34363</a>	33,20	4
<b>4 kutup</b>	6	<a href="#">EZ9F34406</a>	30,90	3
	10	<a href="#">EZ9F34410</a>	29,10	3
	16	<a href="#">EZ9F34416</a>	29,10	3
	20	<a href="#">EZ9F34420</a>	29,10	3
	25	<a href="#">EZ9F34425</a>	29,10	3
	32	<a href="#">EZ9F34432</a>	29,90	3
	40	<a href="#">EZ9F34440</a>	32,50	3
	50	<a href="#">EZ9F34450</a>	42,90	3
	63	<a href="#">EZ9F34463</a>	45,60	3
<b>Easy9 3kA C eğrisi</b>				
<b>1 kutup</b>	2	<a href="#">EZ9F43102</a>	8,60	12
	4	<a href="#">EZ9F43104</a>	8,60	12

**Not: Easy9 3kA C eğrisi 2A ve 4A referansları satışları devam etmektedir.**

**Not: Easy9 4,5kA B eğrisi otomatik sigortaların diğer kutupları için lütfen 444 30 30 Müşteri Destek Merkezi'ni arayınız.**



EZ9R34225

Tip	In (A)	Referans	Fiyat (EUR)	Min. Sip. Adedi
<b>Easy9 kaçak akım koruma röleleri</b>				
2 Kutup 30 mA	25	<a href="#">EZ9R34225</a>	41,00	1
	40	<a href="#">EZ9R34240</a>	42,70	1
	63	<a href="#">EZ9R34263</a>	53,00	1
2 Kutup 300 mA	63	<a href="#">EZ9R64263</a>	47,00	1
4 Kutup 30 mA	25	<a href="#">EZ9R34425</a>	54,60	1
	40	<a href="#">EZ9R34440</a>	57,50	1
	63	<a href="#">EZ9R34463</a>	71,00	1
4 Kutup 300 mA	40	<a href="#">EZ9R64440</a>	55,10	1
	63	<a href="#">EZ9R64463</a>	62,10	1



EZ9R34425



EZ9L33720

Tip	I <sub>max</sub> (kA) 8/20 us	I <sub>n</sub> [kA] 8/20 us	Referans	Fiyat (EUR)	Min. Sip. Adedi
<b>Easy9 parafudrlar, tip 2 - C sınıfı - sınıf II (sayaç sonrası kullanım)</b>					
1P+N	20	10	<a href="#">EZ9L33620</a>	83,60	1
3P	20	10	<a href="#">EZ9L33345</a>	108,70	1
3P+N	20	10	<a href="#">EZ9L33720</a>	120,30	1
3P+N	45	20	<a href="#">EZ9L33745</a>	127,30	1



EZ9C32240

**YENİ**

Tip	A (In)	Kumanda Gerilimi	Kontak	Referans	Fiyat (EUR)	Min. Sip. Adedi
<b>Easy9 Sessiz Kontaktör</b>						
	20	230/240V AC	2NO	<a href="#">EZ9C32220</a>	32,50	1
	40	230/240V AC	2NO	<a href="#">EZ9C32240</a>	53,80	1
	40	230/240V AC	4NO	<a href="#">EZ9C32440</a>	89,70	1

**YENİ**

EZ9C33116

<b>Easy 9 Darbe Akım</b>						
	16 A	230 V AC	1NO	<a href="#">EZ9C33116</a>	32,50	1



# Entegre ve Kutulu Motor Yolvericiler



Verimliliğinizi Bir Üst  
Seviyeye Taşıyın



[se.com/tr](http://se.com/tr)

**Schneider**  
Electric

TeSys  
#1  
worldwide

## TeSys Island ile Yük Yönetiminde Dijital Çağ Sizi Bekliyor.

TeSys Island'ın dijital özellikleri sayesinde, tasarım aşamasından kurulum ve devreye almaya, işletmeden servise kadar tüm **makine yaşam döngüsü** boyunca benzersiz bir deneyim sunuyoruz.



- Online ürün seçici ile hızlı ve hatasız ürün seçimi
- Standart çözümlere kıyasla 6 kat daha az stok



- Fonksiyon odaklı Avatar teknolojisi ile hızlı kurulum
- Tek bir noktadan haberleşme bağlantısı ile kablolamadan avantaj



- Önleyici bakım fonksiyonu
- Hızlı yeniden başlatma
- Ön alarm sistemleri
- Uzaktan açma/kapama



TeSys Island hakkında daha detaylı bilgi almak ve ürün seçiciyi keşfetmek için web sitemizi ziyaret edebilirsiniz.

Okut ve Keşfet



TPRBCEIP



TPRAN2X1



TPRST0\*\*



TPRSS0\*\*

		Referans	Fiyat (EUR)	Min. Sip. Adedi
<b>Haberleşme modülleri</b>				
EtherNet IP / Modbus TCP		<a href="#">TPRBCEIP</a>	446,00	1
Profibus DP		<a href="#">TPRBCEIP</a>	446,00	1
Profinet		<a href="#">TPRBCEIP</a>	446,00	1
<b>Giriş çıkış modülleri</b>				
Dijital I/O	4 giriş 2 çıkış	<a href="#">TPRDG4X2</a>	156,00	1
Analog I/O	2 giriş 1 çıkış	<a href="#">TPRAN2X1</a>	315,00	1
<b>Standart yolvericiler</b>				
Anma akımı (A) =< 440V AC3	Termik akım aralığı (A)	Maksimum güç (kW)		
9 A	0.18 - 9 A	4 kW	<a href="#">TPRST009</a>	226,00
25 A	0.5 - 25 A	11 kW	<a href="#">TPRST025</a>	295,00
38 A	0.76 - 38 A	18,5 kW	<a href="#">TPRST038</a>	335,00
65 A	3.35 - 65 A	30 kW	<a href="#">TPRST065</a>	653,00
66 A	4 - 80 A	37 kW	<a href="#">TPRST080</a>	702,00
<b>Emniyet yolvericiler (SIL)</b>				
Anma akımı (A) =< 440V AC3	Termik akım aralığı (A)	Maksimum güç (kW)		
9 A	0.18 - 9 A	4 kW	<a href="#">TPRSS009</a>	214,00
25 A	0.5 - 25 A	11 kW	<a href="#">TPRSS025</a>	281,00
38 A	0.76 - 38 A	18,5 kW	<a href="#">TPRSS038</a>	384,00
65 A	3.35 - 65 A	30 kW	<a href="#">TPRSS065</a>	754,00
66 A	4 - 80 A	37 kW	<a href="#">TPRSS080</a>	806,00
<b>Güç arayüz modülleri</b>				
Anma akımı (A) =< 440V AC3	Termik akım aralığı (A)	Maksimum güç (kW)		
9 A	0.18 - 9 A	4 kW	<a href="#">TPRPM009</a>	203,00
38 A	0.76 - 38 A	18,5 kW	<a href="#">TPRPM038</a>	253,00
80 A	4 - 80 A	37 kW	<a href="#">TPRPM080</a>	461,00
<b>Sistem arayüz modülleri</b>				
Voltaj arayüz modülü <sup>(1)</sup>		<a href="#">TPRVM001</a>	343,00	1
SIL arayüz modülü <sup>(2)</sup>		<a href="#">TPRSM001</a>	252,00	1

<sup>(1)</sup> Voltaj, enerji ve güç görüntüleme amacı ile kullanılmaktadır.

<sup>(2)</sup> Emniyet yolvericilerinden sonra kullanılması gereken arayüz modülüdür.

\*TeSys Island haberleşme modülü üzerinden 24V DC güç beslemesi ile çalışmaktadır.

\*\*TeSys Island termik korumaya sahiptir, manyetik koruma için GV2 ve GV3 serisi motor koruma şalterlerinden seçim yapılmalıdır.



# TeSys T'nin Ötesinde: Yeni, Modüler ve Daha Akıllı Yapısıyla TeSys Tera Akıllı Motor Yönetim Sistemi

B3

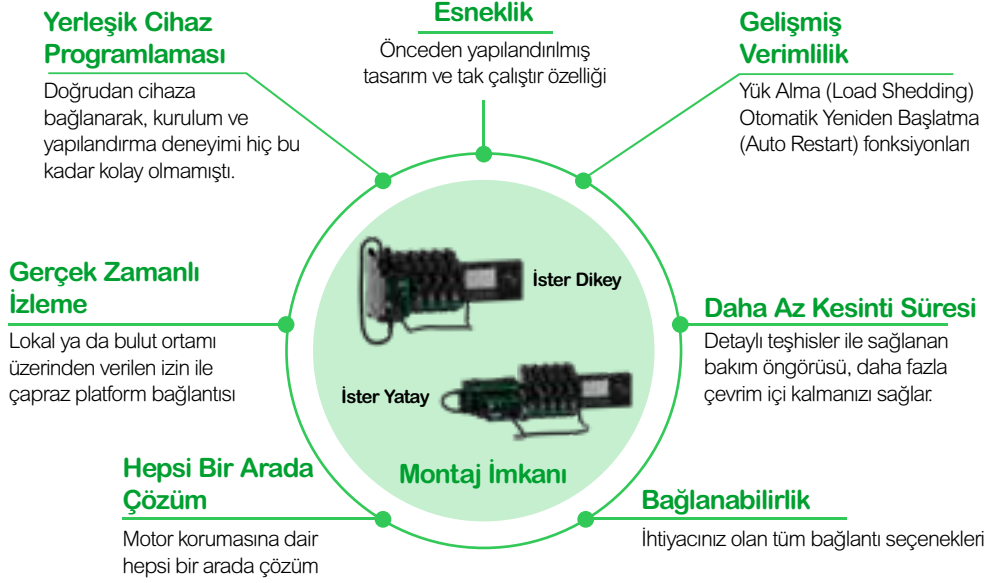

## Ana Ünite



LTMTPBDD

### Haberleşme Protokolü Seçenekleri

- PROFIBUS DP
- Ethernet/IP
- MODBUS
- MODBUS TCP/IP
- PROFINET

### Besleme Gerilimi Seçenekleri

- 100-240 VAC/DC +/- 15%
- 24VDC +/- 20%

### Çalışma Sıcaklığı

- -20 °C ile +70 °C arası

### Ana Ünite Fonksiyonları\*

- 4 Adet 24 V DC Dijital Giriş
- 3 Röle Çıkışı (2 Programlanabilir Çıkış + 1NA+1NK)
- 1 Sıcaklık Sensörü Girişi (RTD/PTC)

## Sensör (Akım Trafosu)



(45 mm)  
Sensör 1 & 2  
LTMTCTV3L



(55 mm)  
Sensör 3  
LTMTCTV70L



(110.3 mm)  
Yatay Sensör  
(Yatay Tüm Sensörler Aynı Ölçülerdedir)  
LTMTCTV100T

Modül	Akım Aralığı	Voltaj Aralığı	Frekans Aralığı	Güç Faktörü
Sensör 1 (Yatay ya da Dikey)	0.3 - 3A	60 690 VAC	45 - 65Hz	0.4 - 1.0
Sensör 2 (Yatay ya da Dikey)	2.5 - 25A			
Sensör 3 (Dikey)	7 - 70A*			
Sensör 4 (Yatay)	10 - 100A**			

\*Sadece Dikey Varyasyonda Geçerlidir.

\*\*Sadece Yatay Varyasyonda Geçerlidir.

## Eklenti Modülleri



LTMTIN42BD

En fazla 5 adede kadar eklenti modülü bağlanabilir

- 4 Dijital Giriş + 2 Dijital Çıkış (AC/DC) Modülü (maks. 5 adet)
- 6 Dijital Giriş (AC/DC) Modülü (maks. 4 adet)
- 2 Analog Giriş + 1 Analog Çıkış (0 – 20mA) (maks. 2 adet)
- Toprak Hatası + 2 Dijital Giriş + 2 Dijital Çıkış (AC/DC) – Toprak Hatası Modülü (maks. 1 adet, sadece dikey sensör ile)
- 3 Sıcaklık Girişi (PT100/PT1000/KTY83/KTY84/NTC) – Sıcaklık Giriş Modülü (en fazla 3 analog olacak şekilde maks. 5 adet)

## Kontrol Operatör Ünitesi



LTMTCUF

### LTMTCUF - HMI

(TeSys T'den Donanım ve Yazılım Yükseltmeleri ile Yeniden Kullanım)



“TeSys Tera akıllı motor yönetimi sisteminin kullanılabilmesi adına 1 adet “Ana Modül”, 1 adet “Sensör Modülü” ve de “Sensör Kablosu” ürünlerinin birlikte kullanılması gerekmektedir. “Eklenti Modülü” kullanıldığı takdirde modül başına 1 adet “Eklenti Modülü Kablosu” kullanılması gerekmektedir.”

Referans	Haberleşme Protokolü	Voltaj Aralığı		Fiyat (EUR)	Min. Sipariş Adedi
<b>Ana Modül</b>					
LTMTEBD*	EtherNet	24 V DC		1.489,00	4
LMTTEFM*	EtherNet	240 V AC/DC		1.408,00	4
LTMTMBD	Modbus	24 V DC		791,00	1
LTMTMFM	Modbus	240 V AC/DC		704,00	1
LTMTTPBD	Profibus	24 V DC		1.088,00	1
LTMTPFM	Profibus	240 V AC/DC		980,00	1
<b>Sensör (Akım Trafosu)</b>					
	<b>Ölçüm Tipi</b>	<b>Montaj Şekli</b>	<b>Akım Aralığı (A)</b>		
LTMTCT3T	Akım Ölçümlü	Yatay	0.3-3 A	323,00	1
LTMTCT25T	Akım Ölçümlü	Yatay	2.5-25 A	323,00	1
LTMTCT100T	Akım Ölçümlü	Yatay	10-100 A	323,00	1
LTMTCTV3T	Akım + Voltaj Ölçümlü	Yatay	0.3-3 A	372,00	1
LTMTCTV25T	Akım + Voltaj Ölçümlü	Yatay	2.5-25 A	372,00	1
LTMTCTV100T	Akım + Voltaj Ölçümlü	Yatay	10-100 A	372,00	1
<b>Eklenti Modülü</b>					
	<b>Modül Tipi</b>				
LTMTIN42BD	4 DI + 2 DO DC			323,00	1
LTMTIN42FM	4 DI + 2 DO DC			323,00	1
LTMTAN21	2 AI + 1 AO			239,00	12
LTM9BPS	Bypass Anahtarı			Fiyat sorunuz.	1
<b>Aksesuar</b>					
	<b>Ürün Açıklaması</b>				
TCSMCNAM3M002P	USB - RJ45 Programlama Kablosu			Endüstri fiyat listesine bakınız.	1
LTMTCUF	HMI Modülü			566,00	32
LTMT9RJ105	Sensör modülü kablosu (0.5 metre)			12,50	1
LTMT9RJ1015	Sensör modülü kablosu (0.15 metre)			12,50	1
LTMT9RJ401	Eklenti Modülü Kablosu (0.1 metre)			23,90	1
<b>Toroid Akım Trafolar</b>					
	<b>(100A'dan Yüksek Uygulamalar İçin)</b>	<b>Primer (A) Ürün</b>	<b>Sekonder (A)</b>		
LT6CT1001		100		188,00	1
LT6CT2001		200		188,00	1
LT6CT4001		400		207,00	1
LT6CT8001		800		401,00	1



# TeSys T vs. TeSys Tera Dönüşüm Tablosu

B7

TeSys T	TeSys Tera
<b>HMI Eklentisi</b>	<b>HMI Eklentisi</b>
LTMCUF	LTMCUF
	<b>Sensör Kabloları</b>
	LTMT9RJ105
	LTMT9RJ1015
	<b>Eklenti Modülü Kablosu</b>
	LTMT9RJ401
<b>Bypass Anahtarı</b>	<b>Bypass Anahtarı</b>
LTM9BPS	LTM9BPS
<b>Programlama Kablosu</b>	<b>Programlama Kablosu</b>
TCSMCNAM3M002P	TCSMCNAM3M002P
<b>TeSys T [Tera'da Muadili Olmayacaklar]</b>	<b>Ana Ünite</b>
LTM9F	Muadili Yoktur
LTMCC004	Muadili Yoktur
LTMR08CBD	Muadili Yoktur
LTMR08CFM	Muadili Yoktur
LTMR08DBD	Muadili Yoktur
LTMR08DFM	Muadili Yoktur
LTMR100CBD	Muadili Yoktur
LTMR100CFM	Muadili Yoktur
LTMR100DBD	Muadili Yoktur
LTMR100DFM	Muadili Yoktur
LTMR27CBD	Muadili Yoktur
LTMR27CFM	Muadili Yoktur
LTMR27DBD	Muadili Yoktur
LTMR27DFM	Muadili Yoktur



LUB... + kontrol üniteleri



LU2B...

Yol verme	Maksimum güç	Maksimum akım	Referans	Fiyat* (EUR)	Min. Sip. Adedi
<b>Baz üniteler</b>					
DOL	5.5 kW	12A	<a href="#">LUB12</a>	199,00	1
DOL	15 kW	32A	<a href="#">LUB32</a>	228,00	1
DOL	18.5 kW	38A	<a href="#">LUB38</a>	245,00	1
Enversör	5.5 kW	12A	<a href="#">LU2B12**</a>	593,00	1
Enversör	15 kW	32A	<a href="#">LU2B32**</a>	672,00	1
Enversör	18.5 kW	38A	<a href="#">LU2B38***</a>	726,00	1
<b>Termik manyetik kontrol üniteleri (50 kA kesme kapasitesi) <sup>(1)</sup> + Faz kaybı ve faz dengesizliği koruması</b>					
<b>Standart</b>					
<b>Termik akım aralığı (A)</b>					
Klas 10 trifaze	0.15 - 0.6		<a href="#">LUCAX6**</a>	125,40	1
	0.35 - 1.4		<a href="#">LUCA1X**</a>	128,40	1
	1.25 - 5		<a href="#">LUCA05**</a>	129,50	1
	3 - 12		<a href="#">LUCA12**</a>	139,40	1
	4.5 - 18		<a href="#">LUCA18**</a>	144,00	1
	8 - 32		<a href="#">LUCA32**</a>	197,00	1
	9.5 - 38		<a href="#">LUCA38***</a>	227,00	1
<b>Manyetik</b>					
<b>Yumuşak yolverici veya hız kontrol cihazı akım aralığı (A)</b>					
Klas 10 trifaze	0.15 - 0.6		<a href="#">LUCLX6**</a>	125,40	1
	0.35 - 1.4		<a href="#">LUCL1X**</a>	128,40	1
	1.25 - 5		<a href="#">LUCL05**</a>	129,50	1
	3 - 12		<a href="#">LUCL12**</a>	139,40	1
	4.5 - 18		<a href="#">LUCL18**</a>	144,00	1
	8 - 32		<a href="#">LUCL32**</a>	197,00	1
	9.5 - 38		<a href="#">LUCL38***</a>	221,00	1
<b>İleri seviye</b>					
<b>Termik akım aralığı (A)</b>					
Klas 10 trifaze (2)	0.15 - 0.6		<a href="#">LUCBX6**</a>	129,50	1
	0.35 - 1.4		<a href="#">LUCB1X**</a>	134,90	1
	1.25 - 5		<a href="#">LUCB05**</a>	136,40	1
	3 - 12		<a href="#">LUCB12**</a>	144,90	1
	4.5 - 18		<a href="#">LUCB18**</a>	154,00	1
	8 - 32		<a href="#">LUCB32**</a>	207,00	1
	9.5 - 38		<a href="#">LUCB38***</a>	238,00	1
<b>Enversör modülleri</b>					
Doğrudan baz ünite altına montaj		32A	<a href="#">LU2MB0**</a>	366,00	1
Bağımsız raya montaj		32A	<a href="#">LU6MB0**</a>	368,00	1
Enversör modülü için hazır bağlantı bloğu			<a href="#">LU9MRTC</a>	36,70	1
<b>TeSys Model U için standart kumanda devresi gerilimleri ve kodları</b>					
<b>Gerilim</b>	24 V AC	24 V DC	48/72 V AC - DC	110/240 V AC - DC	
<b>Kod</b>	B	BL	ES	FU	

<sup>(1)</sup> 130 kA kesme kapasitesi için ek modül kullanınız.

<sup>(2)</sup> Klas 20 ve monofaze çeşitlerimiz için lütfen 444 30 30 Müşteri Destek Merkezi'ni arayınız.

\* Belirtilen fiyatlar 24 V AC ve 24 V DC kumanda devresi gerilimleri için geçerlidir. Diğer kumanda devresi gerilimi seçenekleri için lütfen 444 30 30 Müşteri Destek Merkezi'ni arayınız.

\*\* 18.5 kW enversör üründe sadece 24 V DC ve 110/240 V AC - DC kumanda devresi gerilimi seçeneği mevcuttur.

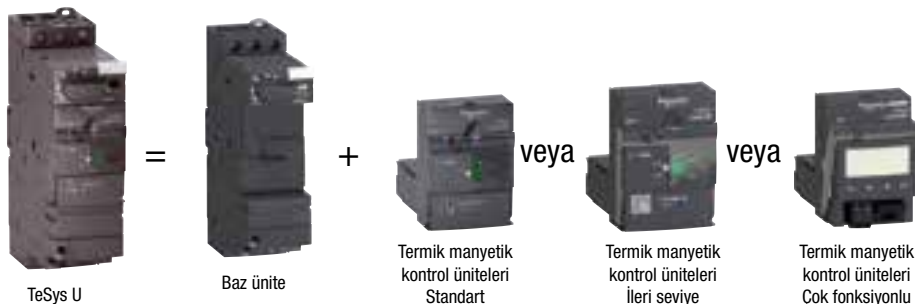

B9



LUA1C11



LULC07

	Referans	Fiyat (EUR)	Min. Sip. Adedi
<b>Ek modüller</b>			
Arıza + Hazır yardımcı kontak	NK + NA <a href="#">LUA1C11</a>	25,30	1
Arıza + Hazır yardımcı kontak	NA + NA <a href="#">LUA1C20</a>	25,30	1
Yardımcı kontak modülü	2NK <a href="#">LUFN02</a>	34,70	1
Yardımcı kontak modülü	NA + NK <a href="#">LUFN11</a>	34,70	1
Yardımcı kontak modülü	2NA <a href="#">LUFN20</a>	34,70	1
Motor yükü modülü	4 - 20 mA <a href="#">LUFV2</a>	182,00	1
Alarm modülü	<a href="#">LUFW10</a>	312,00	1
130 kA akım sınırlama modülü	<a href="#">LUALB1</a>	347,00	1
<b>Haberleşme modülleri</b>			
Modbus modülü, 2 Giriş	<a href="#">LULC033</a>	231,00	1
CANopen modülü	<a href="#">LULC08</a>	329,00	1
DeviceNET modülü	<a href="#">LULC09</a>		1
AS-i modülü	<a href="#">ASILUFC51</a>	286,00	1
Profibus modülü	<a href="#">LULC07</a>		1
<b>Haberleşme aksesuarları*</b>			
Paralel bağlantı çoklayıcı bağlantı kablosu, 3 m	<a href="#">LU9R30</a>	24,90	1
Paralel bağlantı çoklayıcı	<a href="#">LU9G02</a>	198,00	1
Profibus DP güç kaynağı	<a href="#">LU9GC7</a>	307,00	1
Profibus DP konnektör	<a href="#">LU9AD7</a>	133,40	1
Hazır bağlantı kiti LUB••	<a href="#">LU9BN11C</a>	51,80	1
Hazır bağlantı kiti LU2B••	<a href="#">LU9MRC</a>	83,20	1
<b>Fiyat**</b>			
Modbus bağlantı kablosu, 3 m	<a href="#">VW3A8306R30</a>	Fiyat Sorunuz	
CANopen bağlantı kablosu, 3 m	<a href="#">TSXCANCADD3</a>	Fiyat Sorunuz	
Profibus DP güç kaynağı	<a href="#">VW3A8306R30</a>	Fiyat Sorunuz	

<sup>(1)</sup> 130 kA kesme kapasitesi için ek modül kullanınız.

\* Haberleşme modülleri, 24V beslemeli kontrol üniteleri ile çalışmaktadır.

\*\* 444 30 30 Müşteri Destek Merkezi'ne danışınız.

## TeSys H için kumanda gerilim ve kodları

Gerilim	24V DC	110-230V AC
Kod	BD	FU

TeSys H emniyet motor yolverici ürünlerde safe torque off (STO) fonksiyonu standarttır. Sadece LZ2H2X4FU için mevcuttur.



LE1D-09

Motor anma gücü (kW) AC3, 220 V 380 V 440 V	Birlikte kullanılacak termik röle <sup>(2)</sup>	Referans <sup>(1)</sup>	Fiyat (EUR)	Min. Sip. Adedi
2.2 4 4	LRD-14	<a href="#">LE1-D09••</a>	140,00	1
3 5.5 5.5	LRD-16	<a href="#">LE1-D12••</a>	161,00	1
4 7.5 9	LRD-21	<a href="#">LE1-D18••</a>	165,00	1
5.5 11 11	LRD-22	<a href="#">LE1-D25••</a>	179,00	1

## Trifaze Motorlar İçin Kutulu Komple Motor Yolvericiler

(IP65 kutu bağlantıları yapılmış kontaktör ve termik röleden oluşmaktadır.)



LE1-M35••••

220-230V kW	230-240V kW	380-400V kW	400-415V kW	Termik akım ayar sahası (A) <sup>(3)</sup>	Referans <sup>(1)</sup>	Fiyat (EUR)	Min. Sip. Adedi
0,12	0,12	0,25	0,25	0.54-0.8	<a href="#">LE1-M35••05</a>	103,80	1
0,18	0,18	0,37	0,37	0.8-1.2	<a href="#">LE1-M35••06</a>	103,80	1
0,25	0,25	0,55	0,55	1.2-1.8	<a href="#">LE1-M35••07</a>	103,80	1
0,37	0,37	1,1	0,75	1.8-2.6	<a href="#">LE1-M35••08</a>	103,80	1
0,55	0,55	1,5	1,5	2.6-3.7	<a href="#">LE1-M35••10</a>	103,80	1
1,1	0,75	2,2	2,2	3.7-5.5	<a href="#">LE1-M35••12</a>	103,80	1
1,5	1,1	3	3	5.5-8	<a href="#">LE1-M35••14</a>	106,90	1
2,2	2,2	4	4	8-11,5	<a href="#">LE1-M35••16</a>	106,90	1
3	3	5,5	5,5	10-14	<a href="#">LE1-M35••21</a>	138,10	1
3,7	4	7,5	7,5	12-16	<a href="#">LE1-M35••22</a>	138,10	1

## Kutulu motor yolverici ve yıldız üçgen yolvericiler için standart kumanda devresi gerilimleri ve kodları

AC gerilim (V), 50/60 Hz	24	110	220	380
	B7	F7	M7	Q7

<sup>(1)</sup> Referanstaki noktanın yerini bobin gerilimine karşılık gelen kodla tamamlayınız.

<sup>(2)</sup> Termik röle ayrıca sipariş edilmelidir.

7.5 - 45 kW arası güçlerde kullanılacak kutulu yolvericiler için 444 30 30 Müşteri Destek Merkezi'ni arayınız.

<sup>(3)</sup> Termik röle dâhildir, ayrıca sipariş edilmesine gerek yoktur.

## Hazır Bağlantılı Yıldız - Üçgen Yolvericiler <sup>(4)</sup>

Yolvericiler krom sac üzerine monte edilmiştir.



LC3-D09A

Motor anma gücü 380/400 (kW)	Mekanik kilitleme	Referans <sup>(5)</sup>	Fiyat* (EUR)
7.5	Dahil	<a href="#">LC3-D09A••</a>	340,00
18.5	Dahil	<a href="#">LC3-D18A••</a>	452,00
25	Dahil	<a href="#">LC3-D32A••</a>	537,00

<sup>(4)</sup> Termik röle dâhil değildir. Termik röle motor nominal akımının 0.58 katına karşılık düşecek şekilde termik röle akım ayar sahası ve kontaktör tipine uygun olarak ayrıca seçilmelidir. Yukarıdaki referans ve motor güç eşleşmesi motor tipine ve üreticisine göre değişim gösterebilir. Seçim yapılırken motor plaka değerlerini dikkate alınız.

<sup>(5)</sup> Referanstaki noktanın yerini bobin gerilimine karşılık gelen kodla tamamlayınız.

\* Belirtilen liste fiyatları 24V 50/60Hz kumanda devresi gerilimine sahip ürünler için geçerlidir, diğer kumanda devresi gerilimleri için lütfen 444 30 30 Müşteri Destek Merkezi'ni arayınız.

## Standart kumanda devresi gerilimleri ve kodları

	LC3-D için		
AC Gerilim (V)	24	110	220
AC Gerilim (V)	B7	F7	M7



# Kontaktörler ve Termik Röleler



İlk Kontaktörden Bugüne  
100 Yıllık Tecrübe



[se.com/tr](http://se.com/tr)

**Schneider**  
Electric

C1



LC1K0610P7



LP1K0610BD



CA2KN40B7

Anma gücü (kW) 380/415 V AC3	Anma akımı (A) ≤ 440 V AC3 (≤ 55°C)	Termik akımı (A) AC1 (Ith) (≤55°C)	Yardımcı kontak	Referans <sup>(1)</sup>	Fiyat (EUR)	Minimum sip. adedi
------------------------------	-------------------------------------	------------------------------------	-----------------	-------------------------	-------------	--------------------

**Güç devresi: AC kumanda devresi: AC  
Vida bağlantılı**

2.2	6	20	1 NA	<a href="#">LC1-K0610••</a>	28,40	1
2.2	6	20	1 NK	<a href="#">LC1-K0601••</a>	28,40	1
4	9	20	1 NA	<a href="#">LC1-K0910••</a>	32,50	1
4	9	20	1 NK	<a href="#">LC1-K0901••</a>	32,50	1
5.5	12	20	1 NA	<a href="#">LC1-K1210••</a>	37,80	1
5.5	12	20	1 NK	<a href="#">LC1-K1201••</a>	37,80	1
7.5	16	20	1 NA	<a href="#">LC1-K1610••</a>	41,80	1
7.5	16	20	1 NK	<a href="#">LC1-K1601••</a>	41,80	1

**Güç devresi: AC kumanda devresi: DC  
Vida bağlantılı**

2.2	6	20	1 NA	<a href="#">LP1-K0610••</a>	37,80	1
2.2	6	20	1 NK	<a href="#">LP1-K0601••</a>	37,80	10
4	9	20	1 NA	<a href="#">LP1-K0910••</a>	41,80	1
4	9	20	1 NK	<a href="#">LP1-K0901••</a>	41,80	10
5.5	12	20	1 NA	<a href="#">LP1-K1210••</a>	45,30	10
5.5	12	20	1 NK	<a href="#">LP1-K1201••</a>	45,30	10

## K Serisi Yardımcı Kontaktörler <sup>(2)</sup>

**Kumanda devresi: AC, vida bağlantılı**

**Kontak düzeni**

4 NA	<a href="#">CA2-KN40••</a>	28,10	1
3 NA+1 NK	<a href="#">CA2-KN31••</a>	28,10	10
2 NA+2 NK	<a href="#">CA2-KN22••</a>	28,10	1

**Kumanda devresi: DC, vida bağlantılı**

**Kontak düzeni**

4 NA	<a href="#">CA3-KN40••</a>	38,60	10
3 NA+1 NK	<a href="#">CA3-KN31••</a>	38,60	10
2 NA+2 NK	<a href="#">CA3-KN22••</a>	38,60	10

<sup>(1)</sup> Siparişlerinizde referanstaki noktanın yerine aşağıdaki bobin gerilimlerine karşılık gelen kodu yazınız.

AC gerilim (V) 50/60 Hz :	24	48	110	220/230	380/400	DC gerilim (V) : 24	48	110
Kod :	B7	E7	F7	M7	Q7	Kod : BD	ED	FD <sup>(3)</sup>

<sup>(2)</sup> 12A'ya kadar K tipi kontaktörlerde yaylı klemens bağlantı için lütfen 444 30 30 Müşteri Destek Merkezi'ni arayınız.

<sup>(3)</sup> Sadece vida bağlantılı tip için geçerlidir.

Tip	Akım ayar sahası (A)	Referans	Fiyat (EUR)	Minimum sip. adedi
<b>Motor devreleri için, AC ve DC uygulamalı, sıcaklık kompanzasyonlu ve faz kaybına duyarlı, manuel/otomatik resetli, açma göstergeli, açma sınıfı 10</b>				
	0.11-0.16	<a href="#">LR2-K0301</a>	59,60	1
	0.16-0.23	<a href="#">LR2-K0302</a>	59,60	1
	0.23-0.36	<a href="#">LR2-K0303</a>	59,60	1
	0.36-0.54	<a href="#">LR2-K0304</a>	59,60	1
	0.54-0.8	<a href="#">LR2-K0305</a>	59,60	1
	0.8-1.2	<a href="#">LR2-K0306</a>	59,60	1
	1.2-1.8	<a href="#">LR2-K0307</a>	59,60	1
	1.8-2.6	<a href="#">LR2-K0308</a>	59,60	1
	2.6-3.7	<a href="#">LR2-K0310</a>	59,60	1
	3.7-5.5	<a href="#">LR2-K0312</a>	59,60	1
	5.5-8	<a href="#">LR2-K0314</a>	59,60	1
	8-11,5	<a href="#">LR2-K0316</a>	59,60	1
	10-14	<a href="#">LR2-K0321</a>	61,70	1
	12-16	<a href="#">LR2-K0322</a>	61,70	1



LR2K0301

C2

Not: K serisi termik röleler, K serisi kontaktörlerin altına direkt monte edilir.

## K Serisi Kontaktörler ve Yardımcı Kontaktörler için Aksesuarlar <sup>(2)</sup>

### Yardımcı kontak blokları

#### Bağlantı tipi

#### Kontakt düzeni

Bağlantı tipi	Kontakt düzeni	Referans	Fiyat (EUR)	Minimum sip. adedi
Vidalı	1 NA+1 NK	<a href="#">LA1-KN11</a>	13,90	10
	2 NA	<a href="#">LA1-KN20</a>	13,90	10
	2 NA+2 NK	<a href="#">LA1-KN22</a>	20,50	10
	1 NA+3 NK	<a href="#">LA1-KN13</a>	20,50	1
3 NA+1 NK		<a href="#">LA1-KN31</a>	20,50	10
	4 NA	<a href="#">LA1-KN40</a>	20,50	10

### Elektronik zaman rölesi (çekme gecikmeli, 1 K/A kontaklı)

#### K-Kontaktör önüne geçmeli tip

#### Gerilim (V)

#### Zaman Sahası

Gerilim (V)	Zaman Sahası	Referans	Fiyat (EUR)	Minimum sip. adedi
24-28 V AC/DC	1-30 sn	<a href="#">LA2-KT2E</a>	143,00	1
110-240 V AC	1-30 sn	<a href="#">LA2-KT2U</a>	151,00	1

### K-Kontaktör için varistans

#### (Kontaktör önüne geçmeli tip)

#### Gerilim (V)

Gerilim (V)	Referans	Fiyat (EUR)	Minimum sip. adedi
12-24 V AC/DC (1)	<a href="#">LA4-KE1B</a>	14,50	5

<sup>(1)</sup> Diğer gerilim çeşitleri için lütfen bölge müdürlüklerimize başvurunuz.

<sup>(2)</sup> Yardımcı kontak bloklarında yaylı klemens bağlantı için lütfen 444 30 30 Müşteri Destek Merkezi'ni arayınız.



LA1-KN11



LA2-KT2E

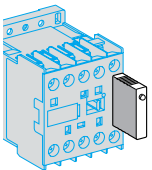

LA4-KE1B

# Yenilenen TeSys Serileri

Dünyayı kontaktörle tanıştıran Schneider Electric TeSys Serisi, 100 yıllık liderlik serüvenine yeni tasarımıyla devam ediyor.

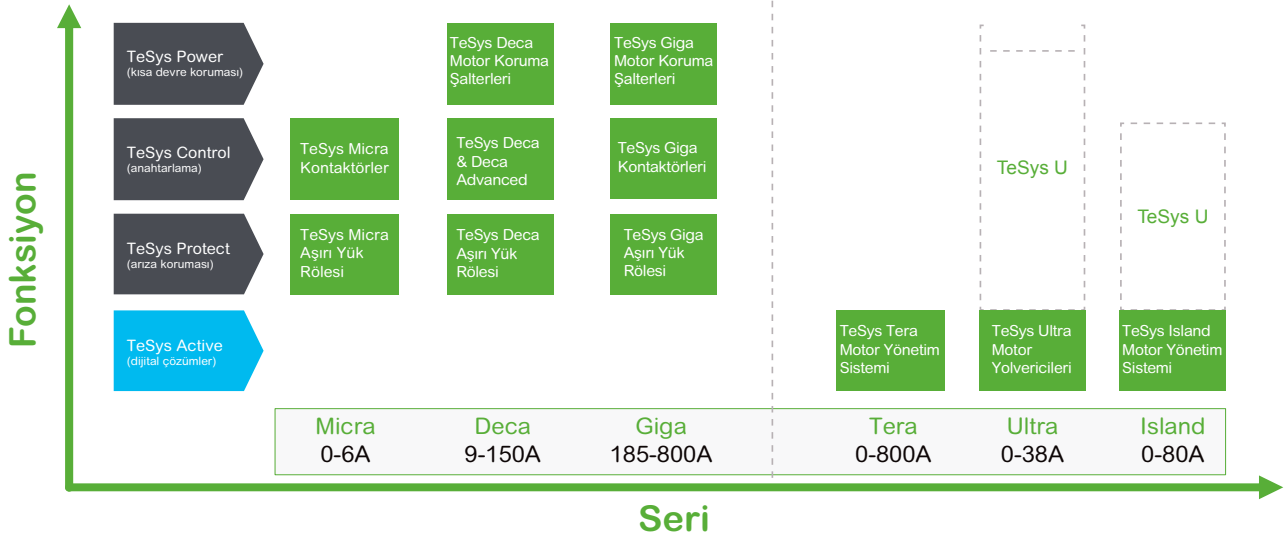

## Tasarım Değişiklikleri

Dünya çapında pazar lideri olan TeSys ürünlerinin tasarımı değişiyor. Motor koruma şalterleri, kontaktörler ve serinin diğer ürünleri artık modern tasarımıyla kontrol panosuna yeni ve daha şık bir görünüm kazandırıyor.



- > TeSys Güç:  
Devrelere güç vermekte kullanılan ürünler
- > TeSys Kontrol:  
Devreleri kontrol etmekte kullanılan ürünler
- > TeSys Koruma:  
Motorları korumakta kullanılan ürünler



## Fonksiyon Temelli Adlandırma

TeSys ürünlerinin kolay anlaşılması için artık ürünler fonksiyona göre sınıflandırılıyor. Bu sınıflandırmalarda temel parametreler motor gücü, kontrol ve korumadır.

TeSys Active, dahili haberleşme sunan cihazları motor izleme ve kontrol fonksiyonlarıyla buluşturuyor.

- > TeSys Active:  
Motor devreleri için dijital çözümler



## TeSys ürünlerinin seri adları

- TeSys'in geleneksel ürünleri (motor koruma şalterleri, kontaktörler, aşırı yük röleleri) akım değerlerine göre sınıflandırılmaktadır. Her seri için ortak bir ad kullanılmaktadır.
  - 0 - 16 A > 'Micra' Serisi
  - 9 - 150 A > 'Deca' Serisi
  - 185 - 800 A > 'Giga' Serisi

- TeSys'in digital ürünleri özel bir sınıflandırmaya sahiptir
  - 0 - 38 A > 'Ultra' Serisi (eski TeSys U hepsi bir arada yolverici)
  - 0 - 80 A > 'Island' Serisi (eski TeSys Island sistemi)
  - 0 - 800 A > 'Tera' Serisi (eski TeSys T izleme sistemi)
- TeSys serisi diğer ürünlerinin adları değişmeden aynı kalmıştır. (TeSys F, TeSys DF, ...)

Anma gücü (kW) 380/400 V 50/60 Hz	Anma akımı (A) ≤ 440 V AC3 (≤ 55°C)	Termik akımı AC1 (Ith) (≤ 60°C)	Referans <sup>(1)</sup> (A)	Standart kumanda devresi gerilimi	Fiyat (EUR)	Minimum sip. adedi
--------------------------------------	---	---------------------------------------	--------------------------------	---	----------------	-----------------------

9A'den 150A'e kadar tüm seride 1NA + 1NK yardımcı kontak standart olarak dâhildir.

Vida bağlantılı

Güç devresi: AC Kumanda devresi: AC

4	9	25	<a href="#">LC1-D09••</a>	M7	40,40	1
5,5	12	25	<a href="#">LC1-D12••</a>	M7	45,10	1
7,5	18	32	<a href="#">LC1-D18••</a>	M7	54,10	1
11	25	40	<a href="#">LC1-D25••</a>	M7	72,80	1
15	32	50	<a href="#">LC1-D32••</a>	M7	109,50	1
18,5	38	50	<a href="#">LC1-D38••</a>	M7	135,20	1
18,5	40	60	<a href="#">LC1-D40A••</a> <sup>(2)</sup>	M7	157,00	1
22	50	80	<a href="#">LC1-D50A••</a> <sup>(2)</sup>	M7	191,00	1
30	65	80	<a href="#">LC1-D65A••</a> <sup>(2)</sup>	M7	267,00	1
37	80	125	<a href="#">LC1-D80••</a>	M7	313,00	1
45	95	125	<a href="#">LC1-D95••</a>	M7	424,00	1
55	115	200	<a href="#">LC1-D115••</a>	M7		1
75	150	250	<a href="#">LC1-D150••</a>	M7		1

TeSys Deca  
Advanced sayfasına  
bakınız

TeSys Deca  
Advanced sayfasına  
bakınız

Güç devresi: AC Kumanda devresi: DC

4	9	25	<a href="#">LC1-D09••</a>	BD	58,70	1
5,5	12	25	<a href="#">LC1-D12••</a>	BD	66,40	1
7,5	18	32	<a href="#">LC1-D18••</a>	BD	81,10	1
11	25	40	<a href="#">LC1-D25••</a>	BD	108,30	1
15	32	50	<a href="#">LC1-D32••</a>	BD	142,50	1
18,5	38	50	<a href="#">LC1-D38••</a>	BD	175,00	1
18,5	40	60	<a href="#">LC1-D40A••</a> <sup>(2)</sup>	BD		1
22	50	80	<a href="#">LC1-D50A••</a> <sup>(2)</sup>	BD		1
30	65	80	<a href="#">LC1-D65A••</a> <sup>(2)</sup>	BD		1
37	80	125	<a href="#">LC1-D80••</a>	BD	390,00	1
45	95	125	<a href="#">LC1-D95••</a>	BD	529,00	1
55	115	200	<a href="#">LC1-D115••</a>	BD		1
75	150	200	<a href="#">LC1-D150••</a>	BD		1

TeSys Deca  
Advanced sayfasına  
bakınız

TeSys Deca  
Advanced sayfasına  
bakınız

TeSys Deca  
Advanced sayfasına  
bakınız

TeSys Deca  
Advanced sayfasına  
bakınız

TeSys Deca  
Advanced sayfasına  
bakınız

Güç devresi: AC Kumanda devresi: düşük sarfiyatlı 24 V DC (≤ 2.4 W) <sup>(2)</sup>

4	9	25	<a href="#">LC1-D09BL</a>		50,60	1
5,5	12	25	<a href="#">LC1-D12BL</a>		58,00	1
7,5	18	32	<a href="#">LC1-D18BL</a>		71,50	1
11	25	40	<a href="#">LC1-D25BL</a>		93,90	1
15	32	50	<a href="#">LC1-D32BL</a>		140,20	1
18,5	38	50	<a href="#">LC1-D38BL</a>		167,00	1

## Deca Serisi Yardımcı Kontaktörler

Vida bağlantılı

Kontakt düzeni Kumanda devresi: AC

5NA	<a href="#">CAD-50••</a>	M7	39,70	20
3NA + 2NK	<a href="#">CAD-32••</a>	M7	39,70	20

Kontakt düzeni Kumanda devresi: DC

5NA	<a href="#">CAD-50••</a>	BD	59,50	1
3NA + 2NK	<a href="#">CAD-32••</a>	BD	59,50	1

Deca serisi kontaktör ve yardımcı kontaktörler için yedek bobinler, AC, 50/60 Hz

LC1-D09...D38 ve CAD için	<a href="#">LXD-1••</a>	18,00	1
LC1-D40A, D50A, D65A	<a href="#">LXD-3••</a>	60,90	1
LC1-D80, D95 için	<a href="#">LX1-D6••</a>	61,80	1

<sup>(1)</sup> Bobin gerilimine karşılık gelen kodu referanstaki noktaların yerine koyunuz. (Örnek: LC1-D12M7=220 V 50/60 Hz bobinli LC1-D12m7kontaktör)

<sup>(2)</sup> Düşük sarfiyatlı kontaktörlerin bobin sarfiyatı 2.4 W'dır. Diğer düşük sarfiyatlı DC gerilim kodları için lütfen bölge müdürlüklerimize başvurunuz.

<sup>(3)</sup> Everlink bağlantı sistemine sahiptir.

### Kontaktör, yardımcı kontaktör ve bobinler için standart kumanda devresi gerilimleri ve kodlar

AC gerilim (V) 50/60 Hz	24	48	110	220	380	400
LC1-D09... D150, CAD için kod	B7	E7	F7	M7	Q7	V7
DC gerilim (V)	24	48	110			
LC1-D09...D150, CAD için kod	BD	ED	FD			

TeSys D serisi ticari hayatına TeSys Deca serisi olarak devam etmektedir.

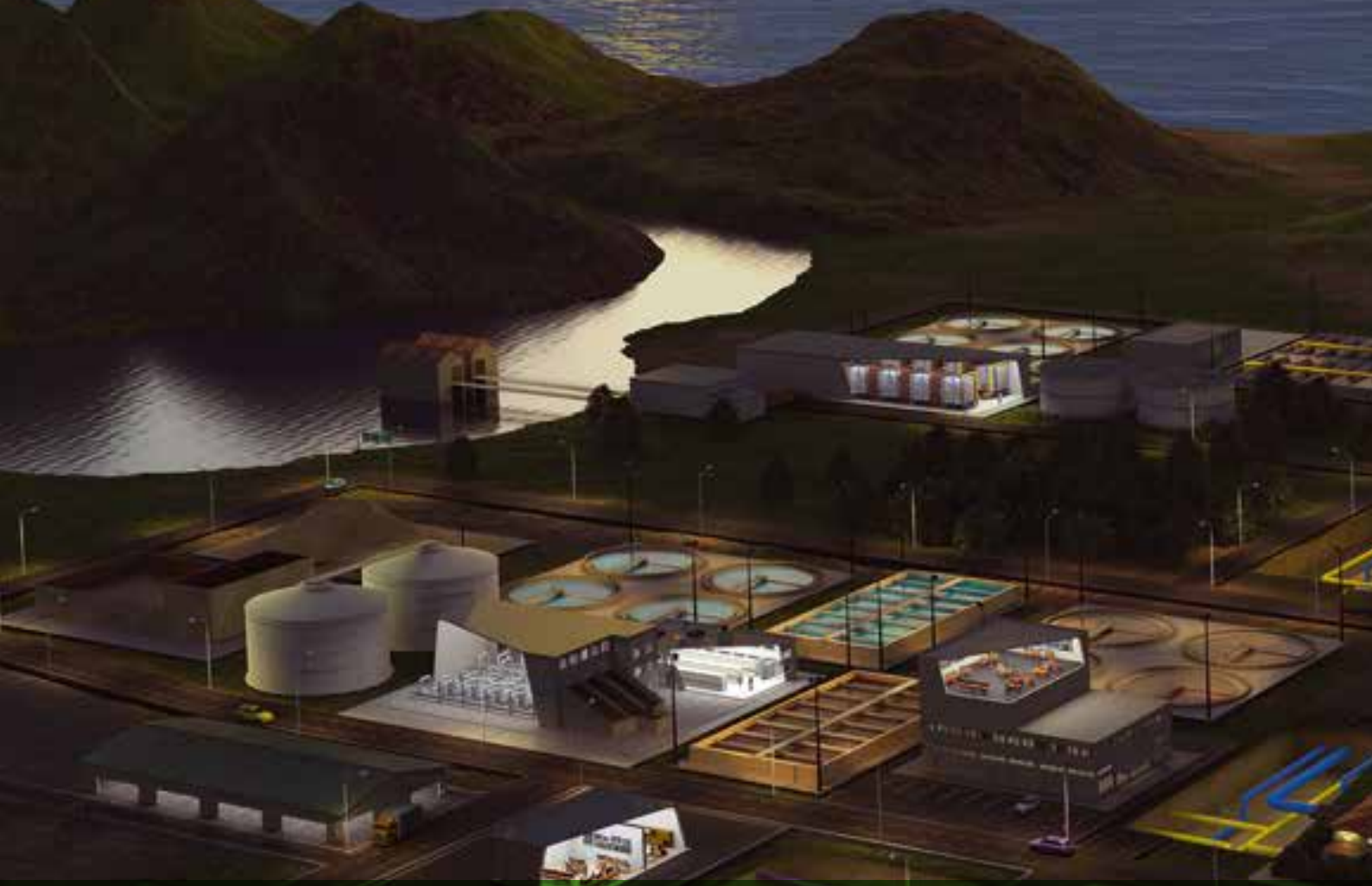

## İnovasyon ve Liderlikte 100 Yıllık Tecrübe: **Yeni TeSys Deca Serisi** Motor Yolverme Ürünleri

Dünyayı kontaktörle tanıştıran Schneider Electric TeSys Serisi, 100 yıllık liderlik serüvenine yeni inovasyonlar ile devam ediyor.

Montaj süresini kısaltan multi standart vida yapısı, elektrikli ev aletleri için gerekli olan IEC 60335-1 standartına uygunluğu ve tozlu ortamlara özel geliştirilmiş yeni yardımcı kontakları ile yüksek performansı uygulamalarınıza taşıyın.





LC1DFK

Çalışma gücü, ≤ 55°C, kVAr (400/440V)	50/60 Hz için kVAr (660/690V)	Yardımcı kontak	Referans <sup>(1)</sup>	Fiyat* (EUR)	Minimum sip. adedi
12,5	18	1NA+2NK	<a href="#">LC1-DFK••</a>	105,20	1
16,7	24	1NA+2NK	<a href="#">LC1-DGK••</a>	116,50	1
20	30	1NA+2NK	<a href="#">LC1-DLK••</a>	124,20	1
25	36	1NA+2NK	<a href="#">LC1-DMK••</a>	154,00	1
33,3	48	1NA+2NK	<a href="#">LC1-DPK••</a>	268,00	1
40	58	1NA+2NK	<a href="#">LC1-DTK••</a>	289,00	1
60	92	1NA+2NK	<a href="#">LC1-DWK12••</a>	375,00	1

<sup>(1)</sup> Referansı kumanda devresi gerilimine karşılık gelen kodla tamamlayınız.

\* Belirtilen fiyatlar 220V 50/60Hz (M7) kumanda devresi gerilimine sahip ürünler için geçerlidir, diğer kumanda devresi gerilimleri için lütfen 444 30 30 Müşteri Destek Merkezi'ni arayınız.

#### Standart kumanda devresi gerilimleri ve kodları

AC gerilim (V) (50/60 Hz)	24	110	220	380	400
Kod :	B7	F7	M7	Q7	V7

## TeSys Deca Serisi Kontaktörler, 4 Kutuplu, 20 - 200A

Anma akımı (AC1) ≤ 60°C	Referans	Referans	Fiyat (EUR)	Minimum sip. adedi
----------------------------	----------	----------	----------------	-----------------------

#### Güç devresi AC, kumanda devresi AC

20	<a href="#">LC1DT20••</a>	M7	50,30	1
25	<a href="#">LC1DT25••</a>	M7	56,90	1
32	<a href="#">LC1DT32••</a>	M7	70,30	1
40	<a href="#">LC1DT40••</a>	M7	93,60	1
60	<a href="#">LC1DT60A••</a> <sup>(2)</sup>	M7	259,00	1
80	<a href="#">LC1DT80A••</a> <sup>(2)</sup>	M7	439,00	1
125	<a href="#">LC1D80004••</a>	M7	546,00	1
200 Ticari hayatı sonlanmış	<a href="#">LC1D115004••</a>	M7		TeSys Deca Advanced sayfasına bakınız

#### Güç devresi AC, kumanda devresi DC

20	<a href="#">LC1DT20••</a>	BD	80,20	1
25	<a href="#">LC1DT25••</a>	BD	93,60	1
32	<a href="#">LC1DT32••</a>	BD	112,20	1
40	<a href="#">LC1DT40••</a>	BD	138,50	1
60	<a href="#">LC1DT60A••</a> <sup>(2)</sup>	BD		TeSys Deca Advanced sayfasına bakınız
80	<a href="#">LC1DT80A••</a> <sup>(2)</sup>	BD		TeSys Deca Advanced sayfasına bakınız
200 Ticari hayatı sonlanmış	<a href="#">LC1D115004••</a>	BD		TeSys Deca Advanced sayfasına bakınız

<sup>(2)</sup> Everlink bağlantı sistemine sahiptir.

#### 4 kutuplu kontaktörler için standart kumanda devresi gerilimleri ve kodları

AC gerilim (V) 50/60 Hz	24	110	220
Kod:	B7	F7	M7
DC gerilim (V)	24	110	
Kod:	BD	FD	

TeSys D serisi ticari hayatına TeSys Deca serisi olarak devam etmektedir.

# TeSys Deca Advanced İle Birinci Sınıf Güvenilirlik Sisteminiz Güvence Altında

Elektronik bobin, ürün ömrünü garantiler ve hızlı çalışma frekansına olanak tanır.



Gerilim dalgalanmalarına dayanıklı ek çalışma sınırına sahip geniş bantlı bobinler

Saatte 3600'e kadar anahtarlama döngüsü, darbeli uygulamalar için uygundur.

Gömülü algoritma 3 fazın dengesini güvence altına alır.

PLC ile doğrudan kontrol 24V 500mA çıkışlı

M7 bobini ile 220V AC

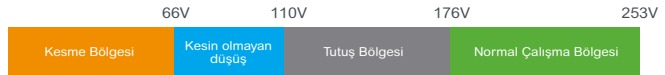

KUE bobini ile 100...250V AC/DC

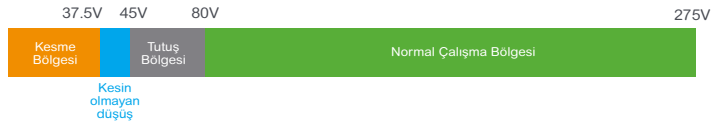

C7

## TeSys Deca Advanced Akıllı Referans Sistemi TeSys Deca Advanced Kontaktörleri

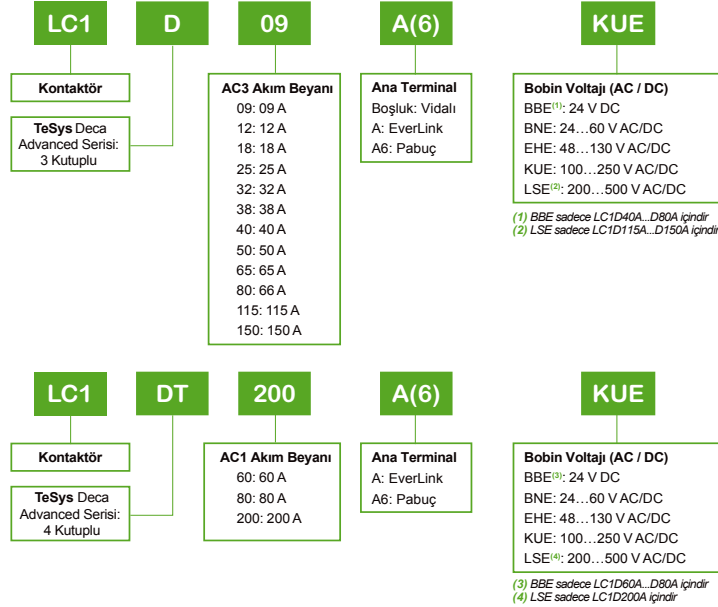

## Zorlu Koşullarda Kullanıma Uygun TeSys Deca Yardımcı Kontak Blokları

Ürün Referansları  
Kodlama Sistemi

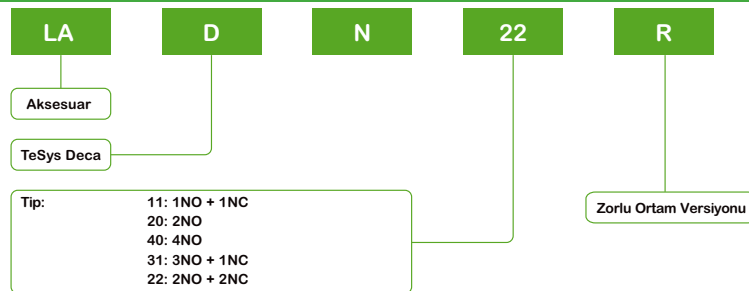

## TeSys Deca Advanced 115- 150A

### Yedek Parçalar & Faz Ayırıcı Modül

#### Yedek Parçalar

##### Kolayca Değiştirilebilen Kontrol ve Anahtarlama Modülleri



LA5D1153SM



LA5D1154SM



LX1D83KUE



LX1D84KUE

#### Ürün Referansı

LA5D1153SM  
LA5D1154SM  
LA5D1503SM

LX1D83LSE  
LX1D83KUE  
LX1D83EHE  
LX1D83BNE  
LX1D84LSE  
LX1D84KUE  
LX1D84EHE  
LX1D84BNE

#### Faz Ayırıcı Modül



LAD9150801

LC1D115 – 150 A ve  
DT200 A için

#### Ürün Referansı

LAD9150801

C8

### Eski Adıyla TeSys Deca Green Serisi, Artık Yeni Adı ve Genişletilmiş Ürün Gamı İle Sizlerle: TeSys Deca Advanced !

Mevcutta yer alan LC1D40–65A DC bobinli kontaktörlerimizin ticari hayatları sonlanmış olup, ürün gamımızda bu modellerin yerini LC1D40–65A elektronik bobinli AC/DC kontaktörler almıştır. Bu nedenle, ilgili güç aralığında aşağıda koyu olarak belirtilen yeni referans kodlarının tercih edilmesi gerekmektedir.



LC1D09KUE



LC1D40ABNE



LC1D115AKUE

BNE, EHE, KUE, LSE Referans Sonları Elektronik Bobinler içindir	Bağlantı Tipi	Bobin Voltajı	Fiyat (EUR)
LC1D09KUE	Vidalı	100-250V AC/DC	86,20
LC1D09BNE	Vidalı	24-60V AC/DC	94,00
LC1D12KUE	Vidalı	100-250V AC/DC	100,00
LC1D12BNE	Vidalı	24-60V AC/DC	106,20
LC1D18KUE	Vidalı	100-250V AC/DC	116,30
LC1D18BNE	Vidalı	24-60V AC/DC	123,80
LC1D25KUE	Vidalı	100-250V AC/DC	149,60
LC1D25BNE	Vidalı	24-60V AC/DC	154,00
LC1D32KUE	Vidalı	100-250V AC/DC	178,00
LC1D32BNE	Vidalı	24-60V AC/DC	191,00
LC1D38BNE	Vidalı	24-60V AC/DC	192,00
LC1D38KUE	Vidalı	100-250V AC/DC	229,00
LC1D40ABNE	Ever Link	24-60V AC/DC	230,00
LC1D40AKUE	Ever Link	100-250V AC/DC	230,00
LC1D40AEHE	Ever Link	48-130V AC/DC	259,00
LC1D50AKUE	Ever Link	100-250V AC/DC	281,00
LC1D50AEHE	Ever Link	48-130V AC/DC	286,00
LC1D50ABNE	Ever Link	24-60V AC/DC	263,00
LC1D65AKUE	Ever Link	100-250V AC/DC	368,00
LC1D65ABNE	Ever Link	24-60V AC/DC	378,00
LC1D80AKUE	Ever Link	100-250V AC/DC	519,00
LC1D115A6KUE	Ever Link	100-250V AC/DC	535,00
LC1D115AKUE	Pabuç	100-250V AC/DC	538,00
LC1D150AKUE	Pabuç	100-250V AC/DC	621,00
LC1DT200A6KUE	Ever Link	100-250V AC/DC	834,00
LC1DT200A6EHE	Ever Link	48-130V AC/DC	835,00
LC1DT200AKUE	Pabuç	100-250V AC/DC	838,00

### Aksesuarlar

Aksesuar Referans Kodları	Aksesuar Referans Açıklamaları	Fiyat (EUR)
LAD9ET5	Kontak Taşıyıcısına Erişimi Engelleyen Güvenlik Kapağı (LC1D115*-150* ve LC1DT200* için)	21,50
LAD9ET5S	LC1D115*-150A* ve LC1DT200* için (Güvenlik Zinciri Göstergesi) Kırmızı Kapak	21,50
LAD915036	LC1D115A6* ve 150A6* için 3 Kutuplu Somun Tutucu Bloğu	26,80
LAD911546	LC1DT200A6* için 4 Kutuplu Somun Tutucu Bloğu	28,70
LAD9150RFB1	LC1D115*-150*'nin LC1D115*-150* ile Değiştirilebilmesi için 3 Kutuplu Retrofit Taban	28,90
LAD5CM	LC1D115A-150A ve LC1DT200A Arası (Aynı Çerçeve Boyutunda) Mekanik Kilitleme Aparatı	52,30
LAD9150RFB2	LC1D115*-150*'nin LC2D115*-150* ile Değiştirilmesi için 3 Kutuplu Retrofit Taban	71,10
LAD91503A	LC1D115*-150* için EverLink Kablo Konektörleri Bloğu (3 Kutuplu)	77,90
LAD9150RFT	LC1D115A6*-150A6*'nin LC1D115*-150* ile Değiştirilebilmesi için Terminal Adaptasyon Retrofit Tabanı	88,70
LAD91154A	LC1DT200A* için EverLink Kablo Konektör Bloğu (4 Kutuplu)	98,40
LAD91503211	LC1D115A6*-150A6*'dan LR9G115-225'e Esnek Uzatma Çubukları Kiti (3 Kutuplu)	252,00
LAD91503111	MKŞ için LC1D115A6*-150A6*'ya Esnek Uzatma Çubukları Kiti (3 Kutuplu)	315,00
LAD9150371	LC1D115A6*-150A6* için Geçiş Çubuğu Kiti (3 Kutuplu)	331,00
LAD9115411	MKŞ için LC1DT200A6*'ya Esnek Uzatma Çubukları Kiti (4 Kutuplu)	418,00
LAD9115471	LC1DT200A6* için Geçiş Çubuğu Kiti (4 Kutuplu)	480,00
LAD9150369	LC1D115A6*-150A6* için Ters Çevirme (Enversör) Çubuğu Kiti (3 Kutuplu)	619,00
LAD9150SD17	Yıldız-Üçgen Kiti Üçgen-Hat Çubukları (LC1D115A6*-150A6*), Yıldız-Hat Çubukları (LC1D40A*-65A*)	684,00
LAD9150SD19	Yıldız-Üçgen Kiti Hat-Üçgen-Yıldız Çubukları LC1D115A6*-150A6*	705,00



# TeSys Deca Advanced Elektronik AC/DC Bobinli Kontaktörler

Yeni TeSys Deca Advanced Kontaktörleri	TeSys Deca Advanced'in Yerini Aldığı Ticari Hayatı Sonlanan Referanslar
LC1D115A6BNE	LC1D1156...BD, B7, E7, B5, ED, E5
LC1D115A6EHE	LC1D1156...FE7, FD, F5, G7, F7, K7, SD, GD, LC2D1156...F7
LC1D115A6KUE	LC1D1156...M7, P7, U7, L7, M5, LE7, MD, P5, U5, LC2D1156...M7, P7, L7
LC1D115A6LSE	LC1D1156...R7, N7, Q7, V7, N5
LC1D115ABNE	LC1D115...BD, B7, E7, ED, E5, D7, B5, D5, FC7, B6, LC2D115...E7, BD, B7, LC3D115...E7A64, B7
LC1D115AEHE	LC1D115...F7, FD, FE7, G7, SD, G6, GDS003, GD, F6, F5, K7, F5, ND, FE5, LC2D115...G7, F7, FE7, LC3D115...F7A64
LC1D115AKUE	LC1D115...M7, P7, MD, M5, U7, P5, LE7, M6, P7PK LC2D115...P7, M7, M5, P5, U5, L7, 5M7, UD, LC3D115...P7A64, P7, 22P7SB409, M7A64, M7
LC1D115ALSE	LC1D115...R7, Q7, N7, S7, T6, T7, V7, RD, V5, W6, Q5, R6, S5, LC2D115...V7, Q7, LC3D115V7
LC1D150A6BNE	LC1D1506...BD, E7, B7, ED, 5BD
LC1D150A6EHE	LC1D1506...G7, F7, FD, SD, 5G7, FE7, GD, LC2D1506...F7
LC1D150A6KUE	LC1D1506...M7, U7, P7, LE7, MD, L7, 5P7, K7, LC2D1506...M7, P7
LC1D150A6LSE	LC1D1506...R7, N7, Q7, V7
LC1D150ABNE	LC1D150...BD, B7, D7, ED, OE7, E7S5, LC2D150...E7, BD, B7
LC1D150AEHE	LC1D150...F7, G7, FD, GD, K7, SD, 33G7SB431, FE7, LC2D150...G7, F7, FE7, LC3D150...F7, F7A64
LC1D150AKUE	LC1D150...M7, P7, LE7, 22P7SB411, L7, P7PK, 5M7, 5P7, U7, MD, LC2D150...P7, M7, U7 LC3D150...P7A64, P7, M7A64,
LC1D150ALSE	LC1D150...R7, Q7, V7, N7, T7, RD, S7, LC2D150...Q7, V7
LC1DT200A6BNE	LC1D1150046...BD, B7, E7
LC1DT200A6EHE	LC1D1150046...F7, FD, F5, GD
LC1DT200A6KUE	LC1D1150046, M5, P7, M7, U7, U5, MD, P5, LC2D1150046...M7, P7, P5
LC1DT200A6LSE	LC1D1150046N5
LC1DT200ABNE	LC1D115004...BD, ED, B7, E5, E7, B5
LC1DT200AEHE	LC1D115004...G6, F7, FD, FE7, F5, SD, LC2D115004FE7
LC1DT200AKUE	LC1D115004...M7, P7, U7, M5, MD, P5, U5, LC2D115004...EM7, M7, M5, P5, P7
LC1DT200ALSE	LC1D115004...Q5, RD, V7
LC1D40ABNE	LC1D40A...3BD, 3BDX, BD, BDAE, BDC, CD, ED, EDC
LC1D40AEHE	LC1D40A...FD, FDC, GD, GDC, ND, SD
LC1D40AKUE	LC1D40A...3MD, MD
LC1D40A6BNE	LC1D40A...6BD
LC1D40A6EHE	LC1D40A...6FD, 6GD
LC1D40A6KUE	LC1D40A6UD
LC1D50ABNE	LC1D50A...3BD, 3BDX, BD, BDAE, BDC, BDX, CD, ED, EDC
LC1D50AEHE	LC1D50A...3FD, 3FDX, FD, FDC, GD, GDC, ND, SD, SDC
LC1D50AKUE	LC1D50A...MD, MDC, MDPK, MDX
LC1D50A6BNE	LC1D50A6BD
LC1D50A6EHE	LC1D50A...6FD, 6SD
LC1D65A6BNE	LC1D65A...3BD, 3BDX, 6BD
LC1D65A6EHE	LC1D65A...6FD, 6SD
LC1D65A6KUE	LC1D65A...6MD
LC1D65ABNE	LC1D65A...BD, BDC, BDX, ED, EDC
LC1D65AEHE	LC1D65A...3FD, FD, FDC, GD, GDC, ND, SD, SDC
LC1D65AKUE	LC1D65A...MD, MDC
LC1DT80ABNE	LC1DT80A...3BD, 3BDX, BD, ED
LC1DT80AEHE	LC1DT80A...FD, ND
LC1DT80A6BNE	LC1DT80A...6BD, 6FD

C10



## Motor Yolverme Ürünlerinde Dijital İnovasyon!

56 farklı patente sahip TeSys Giga serisi kontaktörler ve termik röleler ile uygulamalarınızda yüksek performansı deneyimleyin.

Otomatik teşhis özelliği ile kesinti sürelerini %90 oranında azaltın. Boyutu %40'a kadar azalan kompakt tasarımı sayesinde minimum kurulum alanı elde edin.

- Geniş voltaj aralığına sahip elektronik bobin
- Yeni kontak tasarımı ile güvenli kullanım



Okut ve Keşfet

[se.com/tr](http://se.com/tr)

**Schneider**  
Electric

Anma gücü (kW) 380/400 V 50/60 Hz	Anma akımı (A) ≤ 440 V AC3 (≤ 55°C)	Termik akımı AC1 (Ith) (≤40°C)	Referans <sup>(1)</sup>	Fiyat (EUR)	Minimum sip. adedi
<b>Standart</b>					
<b>Güç devresi: AC, Kumanda devresi: AC/DC</b>					
55	115	250	<a href="#">LC1G115...N</a>	559,00	1
75	150	275	<a href="#">LC1G150...N</a>	629,00	1
90	185	305	<a href="#">LC1G185...N</a>	758,00	1
110	225	330	<a href="#">LC1G225...N</a>	828,00	1
132	265	385	<a href="#">LC1G265...N</a>	1.474,00	1
160	330	440	<a href="#">LC1G330...N</a>	1.608,00	1
200	400	550	<a href="#">LC1G400...N</a>	1.995,00	1
250	500	700	<a href="#">LC1G500...N</a>	3.239,00	1
335	630	1050	<a href="#">LC1G630...N</a>	3.901,00	2
450	800	1050	<a href="#">LC1G800...N</a>	4.788,00	2



LC1G115...A

### İleri Seviye

**Güç devresi: AC, Kumanda devresi: AC/DC**

55	115	250	<a href="#">LC1G115...A</a>	645,00	1
75	150	275	<a href="#">LC1G150...A</a>	724,00	1
90	185	305	<a href="#">LC1G185...A</a>	872,00	1
110	225	330	<a href="#">LC1G225...A</a>	953,00	1
132	265	385	<a href="#">LC1G265...A</a>	1.695,00	1
160	330	440	<a href="#">LC1G330...A</a>	1.849,00	1
200	400	550	<a href="#">LC1G400...A</a>	2.293,00	1
250	500	700	<a href="#">LC1G500...A</a>	3.724,00	1
335	630	1050	<a href="#">LC1G630...A</a>	4.485,00	2
450	800	1050	<a href="#">LC1G800...A</a>	5.506,00	2

C12



LC1G115...N

### Giga serisi kontaktörler için yedek ana kontak takımı (3 kutup için)

G115-225	<a href="#">LA9G3QA</a>	525,00	1
G265-330	<a href="#">LA9G3RA</a>	757,00	2
G400-500	<a href="#">LA9G3SA</a>	1.049,00	2



LA9G3QA

### Giga serisi kontaktörler için yedek elektronik bobin\*

**Standart kontaktör 3 kutup**

G115/225	<a href="#">LX1G3Q...N</a>	424,00	2
G265/330	<a href="#">LX1G3R...N</a>	589,00	2
G400/500	<a href="#">LX1G3S...N</a>	621,00	2
G630/800	<a href="#">LX1G3T...N</a>	666,00	2



LX1G3QKJEN

\* İleri seviye ürünün yedek elektronik bobinleri için 444 30 30 Müşteri Destek Merkezi'ni arayınız.

### <sup>(1)</sup>Kontaktör ve elektronik bobinler için kumanda devresi gerilimleri ve kodları

İleri Seviye Kontaktör	Standart Kontaktör
AC/DC gerilim (V) : 24 - 48 48 - 130 200 - 500	AC/DC gerilim (V) : 48 - 130 100 - 250
LC1G için kod : BEE EHE LSE	LC1G için kod : EHE KUE

Not: 4 kutuplu Tesys Giga serisi kontaktörler için 444 30 30 Müşteri Destek Merkezi'ni arayınız.

## TeSys Giga serisi, Elektronik Termik Röleleri, 3 Kutuplu, 28-630A

Termik ayar sahası (A)	Birlikte kullanılacağı kontaktör referans	Referans	Fiyat (EUR)	Minimum sip. adedi
<b>Faz dengesizliği, faz kaybı, toprak hatasına karşı korumalı, AC uygulama için</b>				
<b>Class 5E...30E,</b>				
28 - 115	LC1G115'den G225'e	<a href="#">LR9G115</a>	364,00	1
57 - 225	LC1G115'den G225'e	<a href="#">LR9G225</a>	442,00	1
125 - 500	LC1G265'den G500'e	<a href="#">LR9G500</a>	725,00	1
160 - 630	LC1G630	<a href="#">LR9G630</a>	1.106,00	1



LR9G225

## TeSys Giga Serisi Kontaktörler için Yardımcı Donanımlar ve Aksesuarlar

Tip	Kontak pozisyonu	Referans	Fiyat (EUR)	Minimum sip. adedi
<b>Yardımcı kontak blokları</b>				
<b>Kontaktör yanına geçmeli tip</b>				
<b>Hızlı(push-in) bağlantı</b>				
LC1G serisi için				
Sağa-sola ilk takılan	1NA + 1NK	<a href="#">LAG8N113P</a>	29,20	1
	2NA	<a href="#">LAG8N203P</a>	29,20	1
Sağa-sola ikinci takılan	1NA + 1NK	<a href="#">LAG8N113</a>	29,20	1
	2NA	<a href="#">LAG8N203</a>	29,20	1



LAG8N113P

Tip	Birlikte kullanılacağı kontaktör referans	Referans	Fiyat (EUR)	Minimum sip. adedi
<b>Kontaktör değişimi sırasında kablo bağlantılarını koruma kiti</b>				
3 kutuplu kontaktör için <sup>(2)</sup>	LC1G115 / LC1G225	<a href="#">LA9G3101</a>	63,80	6
	LC1G265 / LC1G500	<a href="#">LA9G3102</a>	115,10	6
<b>Uzaktan Yıpranma Teşhis Modülü <sup>(3)</sup></b>				
	1 NA	<a href="#">LA9GRD10</a>	198,00	1
	1 NK	<a href="#">LA9GRD01</a>	198,00	1
<b>Mekanik Kilit <sup>(4)</sup></b>				
	aynı iki kontaktör arası	<a href="#">LA9G970</a>	50,70	1
	G265-500 ... G185-225	<a href="#">LA9G971</a>	50,70	1
<b>Enversör bağlantı kitleri</b>				
	G115 ... G225	<a href="#">LA9G3760</a>	582,00	1
	G265 ... G500	<a href="#">LA9G3761</a>	785,00	1



LA9G3102



LA9GRD01



LA9G970



LA9G3760

<sup>(1)</sup> TeSys Giga serisi kontaktörlerde standart olarak 1 adet sağ tarafa monteli 1NA + 1NK yardımcı kontak mevcuttur.

<sup>(2)</sup> İleri seviye olan kontaktörlerde ürün üzerinde gelmektedir.

<sup>(3)</sup> Sadece İleri Seviye Kontaktörler ile kullanıma uygundur.

<sup>(4)</sup> Mekanik kilitli iki kontaktöre max 3 adet yardımcı kontak takılabilir.

## TeSys Giga - TeSys F Muadil Ürün Tablosu

Anma gücü (kW) 380/400 V 50/60 Hz	Anma akımı (A) ≤ 440 V AC3 (≤ 55°C)	TeSys F (eski) Referans <sup>(1)</sup>	TeSys Giga Standart Referans <sup>(2)</sup>	TeSys Giga İleri Seviye Referans <sup>(2)</sup>
<b>Güç devresi: AC, Kumanda devresi: AC</b>				
55	115	<a href="#">LC1-F115••</a>	<a href="#">LC1G115•••N</a>	<a href="#">LC1G115•••A</a>
75	150	<a href="#">LC1-F150••</a>	<a href="#">LC1G150•••N</a>	<a href="#">LC1G150•••A</a>
90	185	<a href="#">LC1-F185••</a>	<a href="#">LC1G185•••N</a>	<a href="#">LC1G185•••A</a>
110	225	<a href="#">LC1-F225••</a>	<a href="#">LC1G225•••N</a>	<a href="#">LC1G225•••A</a>
132	265	<a href="#">LC1-F265••</a>	<a href="#">LC1G265•••N</a>	<a href="#">LC1G265•••A</a>
160	330	<a href="#">LC1-F330••</a>	<a href="#">LC1G330•••N</a>	<a href="#">LC1G330•••A</a>
200	400	<a href="#">LC1-F400••</a>	<a href="#">LC1G400•••N</a>	<a href="#">LC1G400•••A</a>
250	500	<a href="#">LC1-F500••</a>	<a href="#">LC1G500•••N</a>	<a href="#">LC1G500•••A</a>
335	630	<a href="#">LC1-F630••</a>	<a href="#">LC1G630•••N</a>	<a href="#">LC1G630•••A</a>
450	800	<a href="#">LC1-F800••</a>	<a href="#">LC1G800•••N</a>	<a href="#">LC1G800•••A</a>

TeSys F serisinin 800A'e kadar olan referanslarının ticari hayatı sonlanacak ve yerine TeSys Giga serisi ile devam edilecektir.

C14



LC1F-1250

## TeSys F Serisi Kontaktörler

Anma gücü (kW) 380/400 V 50/60 Hz	Anma akımı (A) ≤ 440 V AC3 (≤ 55°C)	Termik akımı AC1 (Ith) (≤40°C)	Termik akımı AC1 (Ith) (≤60°C)	Referans <sup>(1)</sup>	Fiyat (EUR)	Minimum sip. adedi
<b>Güç devresi: AC, Kumanda devresi: AC</b>						
560	1250	1260	1600	<a href="#">LC1-F1250••</a>	5.335,00	1
800	1700	1700	2100	<a href="#">LC1-F1700••</a>	8.089,00	1
900	2100	2100	2600	<a href="#">LC1-F2100••</a>	10.007,00	1

### LC1-F780-F2100 arası kontaktörler, AC 50/60 Hz

AC gerilim (V) :	110	220	230V
Kod:	F7	M7	P7



LAD-N22



Tip	Referans	Fiyat (EUR)	Minimum sip. adedi
<b>Ani yardımcı kontak blokları <sup>(7)</sup></b>			
<b>Kontaktör önüne geçmeli tip</b>			
<b>Vida bağlantılı</b>			
LC1-D, LC1-F ve CAD için	1NA + 1NK	<a href="#">LAD-N11</a>	15,90
	2NA	<a href="#">LAD-N20</a>	15,90
	2NK	<a href="#">LAD-N02</a>	15,90
	2NA + 2NK	<a href="#">LAD-N22</a>	24,40
	1 NA+ 3NK	<a href="#">LAD-N13</a>	24,40
	4NA	<a href="#">LAD-N40</a>	24,40
	4NK	<a href="#">LAD-N04</a>	24,40
	3NA + 1NK	<a href="#">LAD-N31</a>	24,40
	2NA+ 2NK	<a href="#">LAD-C22<sup>(2)</sup></a>	24,40
<b>Toza karşı dayanıklı (R)</b>			
	1NA + 1NK	<a href="#">LAD-N11R</a>	16,60
	2NA	<a href="#">LAD-N20R</a>	16,60
	2NA + 2NK	<a href="#">LAD-N22R</a>	25,60
	3NA + 1NK	<a href="#">LAD-N31R</a>	25,60
	4NA	<a href="#">LAD-N40R</a>	25,60
<b>Kontaktör yanına geçmeli tip<sup>(8)</sup></b>			
LC1-D ve CAD için	1NA + 1NK	<a href="#">LAD-8N11</a>	15,90
	2NA	<a href="#">LAD-8N20</a>	15,90
	2NK	<a href="#">LAD-8N02</a>	15,90
<b>RC Filtre <sup>(9)</sup></b>			
LC1-D09... D38 için	24...48 V AC	<a href="#">LAD-4RCE</a>	15,60
LC1-D09... D38 için	110...240 V AC	<a href="#">LAD-4RCU</a>	12,10
LC1-D40A... D65A için	24...48 V AC	<a href="#">LAD-4RC3E</a>	17,30
LC1-D40A... D65A için	110...240 V AC	<a href="#">LAD-4RC3U</a>	17,30
LC1-D80... D150 için	24...48 V AC	<a href="#">LA4-DA2E</a>	23,30
LC1-D80... D150 için	110...240 V AC	<a href="#">LA4-DA2U</a>	23,30
<b>Prömatik zaman röleleri <sup>(7)</sup></b>			
<b>1NA + 1NK</b>			
<b>Çekme geciktirmesi, vida bağlantılı</b>			
LC1-D, LC1-F ve CAD için	0.1-3 sn	<a href="#">LAD-T0</a>	60,90
	0.1-30 sn	<a href="#">LAD-T2</a>	60,90
	10-180 sn	<a href="#">LAD-T4</a>	60,90
<b>Düşme geciktirmesi, vida bağlantılı</b>			
LC1-D, LC1-F ve CAD için	0.1-3 sn	<a href="#">LAD-R0</a>	60,90
	0.1-30 sn	<a href="#">LAD-R2</a>	60,90
	10-180 sn	<a href="#">LAD-R4</a>	60,90
<b>Yıldız - Üçgen devresi için (çekme geciktirmesi) vida bağlantılı</b>			
LC1-D, LC1-F ve CAD için	1 - 30 sn	<a href="#">LAD-S2 <sup>(4)</sup></a>	67,60
<b>Mekanik kilitleme blokları</b>			
LC1-D09... D38 için		<a href="#">LAD-9R1<sup>(2)</sup></a>	30,40
LC1-D80... D95 (∩) için		<a href="#">LA9-D50978</a>	28,20
LC1-D80... D95 (≡) için		<a href="#">LA9-D80978</a>	31,70
<b>EverLink aksesuarları</b>			
Termik röle için bağlantı kiti (LC1D40A••, LC1D50A••, LC1D65A•• için)		<a href="#">LA7D3064</a>	40,40
Enversör kiti		<a href="#">LAD9R3</a>	86,80
Yatay montaj kiti		<a href="#">GV3S</a>	50,00



LAD-S2



LAD-9R1

<sup>(1)</sup> LC1D-09...D38 ve CAD üzerine bu blok takılmaz.

LC1D40...D95 (AC kumanda) üzerine 2 blok takılabilir.

<sup>(2)</sup> 1NA + 1NK önce kapayan geç açan kontak.

<sup>(3)</sup> LAD-4R kontaktör yanına geçmeli, LA4-D kontaktör üstüne vidalı bağlantılı.

<sup>(4)</sup> NK kontağın açılması ile NA kontağın kapanması arasında 40 +-15 ms zaman gecikmesi.

<sup>(5)</sup> Güç bağlantı seti dahildir.

<sup>(6)</sup> Elektriksel kilit dahildir.

<sup>(7)</sup> İlgili aksesuarlarda (LAD-N10 ve LAD-N01 hariç) yaylı klemens bağlantı için lütfen 444 30 30 Müşteri Destk Merkezi'ni arayınız.

<sup>(8)</sup> Sadece AC kumanda devresi gerilimine sahip ürünler ile kullanıma uygundur.

TeSys D serisi ticari hayatına TeSys Deca serisi olarak devam etmektedir.



LRD-08

EverLink

Termik ayar sahası (A)	Birlikte kullanılacağı kontaktör referans	Referans	Fiyat (EUR)	Minimum sip. adedi
<b>Sınıf 10 A</b>				
<b>Vida bağlantılı</b>				
0.10... 0.16	LC1-D09... D38	<a href="#">LRD-01</a>	53,70	1
0.16... 0.25	LC1-D09... D38	<a href="#">LRD-02</a>	53,70	1
0.25... 0.40	LC1-D09... D38	<a href="#">LRD-03</a>	53,70	1
0.40... 0.63	LC1-D09... D38	<a href="#">LRD-04</a>	53,70	1
0.63... 1	LC1-D09... D38	<a href="#">LRD-05</a>	53,70	1
1... 1.7	LC1-D09... D38	<a href="#">LRD-06</a>	53,70	1
1.6... 2.5	LC1-D09... D38	<a href="#">LRD-07</a>	53,70	1
2.5... 4	LC1-D09... D38	<a href="#">LRD-08</a>	53,70	1
4... 6	LC1-D09... D38	<a href="#">LRD-10</a>	53,70	1
5.5... 8	LC1-D09... D38	<a href="#">LRD-12</a>	53,70	1
7... 10	LC1-D09... D38	<a href="#">LRD-14</a>	53,70	1
9... 13	LC1-D12... D38	<a href="#">LRD-16</a>	53,70	1
12... 18	LC1-D18... D38	<a href="#">LRD-21</a>	54,90	1
16... 24	LC1-D25... D38	<a href="#">LRD-22</a>	54,90	1
23... 32	LC1-D25... D38	<a href="#">LRD-32</a>	70,40	1
30... 38	LC1-D32 ve D38	<a href="#">LRD-35</a>	71,30	1
17... 25	LC1-D40A... D65A	<a href="#">LRD-325</a>	108,10	1
23... 32	LC1-D40A... D65A	<a href="#">LRD-332</a>	108,10	1
30... 40	LC1-D40A... D65A	<a href="#">LRD-340</a>	108,10	1
37... 50	LC1-D40A... D65A	<a href="#">LRD-350</a>	111,00	1
48... 65	LC1-D50A... D65A	<a href="#">LRD-365</a>	114,10	1
55... 70	LC1-D50A... D95	<a href="#">LRD-3361</a>	212,00	1
63... 80	LC1-D65A ve D95	<a href="#">LRD-3363</a>	233,00	1
80... 104	LC1-D80 ve D95	<a href="#">LRD-3365</a>	256,00	1
80... 104	LC1-D115 ve D150	<a href="#">LRD-4365</a>	273,00	1
95... 120	LC1-D115 ve D150	<a href="#">LRD-4367</a>	286,00	1
110... 140	LC1-D150	<a href="#">LRD-4369</a>	349,00	1
80... 104	<sup>(1)</sup>	<a href="#">LRD-33656</a>	273,00	1

C16

## TeSys Elektronik Termik Röleleri

### Elektronik termik röleler

0.10... 0.50	LC1-D09... D38	<a href="#">LR9D01</a>	165,00	1
0.40... 2	LC1-D09... D38	<a href="#">LR9D02</a>	165,00	1
1.6... 8	LC1-D09... D38	<a href="#">LR9D08</a>	165,00	1
6.4... 32	LC1-D09... D38	<a href="#">LR9D32</a>	165,00	1

## TeSys Elektronik Aşırı Akım Termik Röleleri

### Elektronik aşırı akım termik rölesi

0.3...1.5	LC1D09...D38	<a href="#">LR97D015</a> •• <sup>(2)</sup>	131,20	1
1.2...7	LC1D09...D38	<a href="#">LR97D07</a> •• <sup>(2)</sup>	131,20	1
5...25	LC1D09...D38	<a href="#">LR97D25</a> •• <sup>(2)</sup>	186,00	1
20...38	LC1D09...D38	<a href="#">LR97D38</a> •• <sup>(2)</sup>	186,00	1

## TeSys Deca Serisi Termik Röleleri İçin Aksesuarlar

**Hazır bağlantı kiti** (LRD-01... 35 rölelerinin NK kontağının kontaktöre direkt bağlantısını sağlar).

LC1-D09... D18 için	<a href="#">LAD-7C1</a>	15,90	1
---------------------	-------------------------	-------	---

### Klemens bloğu (Termik rölenin kontaktörden bağımsız DIN raya montajı için)

LRD-01... 35 için	<a href="#">LAD-7B106</a>	13,90	1
LRD-3••• için	<a href="#">LA7-D3064</a>	40,40	1
LRD-3•• için (Everlink)	<a href="#">LAD-96560</a>	18,20	5

<sup>(1)</sup> Bağımsız montaj.

\* D serisi termik rölelerde 24A'ya kadar yaylı klemens bağlantı için lütfen 444 30 30 Müşteri Destek Merkezi'ni arayınız.

<sup>(2)</sup> Sipariş verirken referansın son iki rakamındaki .. yerine M7= 240V, B=24V koyarak besleme gerilimlerini seçebilirsiniz.

Örnek, 240V için LR97D015.. LR97D015M7 referansını sipariş verin.

\* Daha yüksek akım değerleri için 444 30 30 Müşteri Destek Merkezi'ni arayınız.

TeSys D serisi ticari hayatına TeSys Deca serisi olarak devam etmektedir.

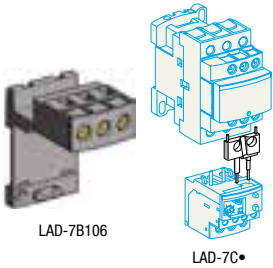

LAD-7B106

LAD-7C



LC1-E06



LC1-E40



LC1-E300



LC1E40BD



LC1E95BD



LC1E0610BD

Anma gücü (kW) 380/400 V 50 Hz	Anma akımı (A) < 440 V AC3 ≤ 60°C	Yardımcı kontak NA	NK	Referans <sup>(1)</sup>	Standart kumanda devresi gerilimi	Fiyat (EUR)	Minimum sip. adedi
2,2	6	0	1	LC1E0601••	M5	24,00	1
2,2	6	1	0	LC1E0610••	M5	24,00	1
4	9	0	1	LC1E0901••	M5	25,30	1
4	9	1	0	LC1E0910••	M5	25,30	1
5,5	12	0	1	LC1E1201••	M5	26,70	1
5,5	12	1	0	LC1E1210••	M5	26,70	1
7,5	18	0	1	LC1E1801••	M5	33,80	1
7,5	18	1	0	LC1E1810••	M5	33,80	1
11	25	0	1	LC1E2501••	M5	45,20	1
11	25	1	0	LC1E2510••	M5	45,20	1
15	32	0	1	LC1E3201••	M5	67,60	1
15	32	1	0	LC1E3210••	M5	67,60	1
18,5	38	0	1	LC1E3801••	M5	80,50	1
18,5	38	1	0	LC1E3810••	M5	80,50	1
18,5	40	1	1	LC1E40••	M5	93,70	1
22	50	1	1	LC1E50••	M5	128,10	1
30	65	1	1	LC1E65••	M5	169,00	1
37	80	1	1	LC1E80••	M5	196,00	1
45	95	1	1	LC1E95••	M5	259,00	1
55	120	1	1	LC1E120••	M5	335,00	1
75	160	1	1	LC1E160••	M5	379,00	1
90	200	0	0	LC1E200••	M5	550,00	1
132	250	0	0	LC1E250••	M5	694,00	1
160	300	0	0	LC1E300••	M5	871,00	1
200	400	0	0	LC1E400••	M7	1.478,00	10
250	500	0	0	LC1E500••	M7	2.398,00	1
335	630	0	0	LC1E630••	M7	2.888,00	1

Anma gücü (kW) 380/400 V 50 Hz	Termik akımı AC1 (Ith) (≤60°C)	Anma akımı (A) ≤ 440 V AC3 (≤ 55°C)	Yardımcı kontak NA	NK	Referans <sup>(1)</sup>	Standart kumanda devresi gerilimi	Fiyat (EUR)	Minimum sip. adedi
2,2	20	6	0	1	LC1E0601••	BD	33,40	1
2,2	20	6	1	0	LC1E0610••	BD	33,40	1
4	25	9	0	1	LC1E0901••	BD	37,80	1
4	25	9	1	0	LC1E0910••	BD	37,80	1
5,5	25	12	0	1	LC1E1201••	BD	42,70	1
5,5	25	12	1	0	LC1E1210••	BD	42,70	1
7,5	32	18	0	1	LC1E1801••	BD	52,10	1
7,5	32	18	1	0	LC1E1810••	BD	52,10	1
11	40	25	0	1	LC1E2501••	BD	69,60	1
11	40	25	1	0	LC1E2510••	BD	69,60	1
15	50	32	0	1	LC1E3201••	BD	91,50	1
15	50	32	1	0	LC1E3210••	BD	91,50	1
18,5	50	38	0	1	LC1E3801••	BD	112,00	1
18,5	50	38	1	1	LC1E3810••	BD	112,00	1
18,5	60	40	1	1	LC1E40••	BD	136,50	1
22	80	50	1	1	LC1E50••	BD	168,00	1
30	80	65	1	1	LC1E65••	BD	216,00	1
37	125	80	1	1	LC1E80••	BD	250,00	1
45	125	95	1	1	LC1E95••	BD	340,00	1

## Easy TeSys Serisi Yardımcı Kontaktörler

Vidalı bağlantı, kumanda devresi: AC  
Kontakt düzeni

2NA + 2NK	CAE22••	M5	21,00	36
3NA + 1NK	CAE31••	M5	21,00	36
4NA + ONK	CAE40••	M5	21,00	72

Kontaktör, yardımcı kontaktör ve bobinler için standart kumanda devresi gerilimleri ve kodları\*

AC gerilim (V) 50 Hz	24	220
LC1-E09... E300, CAE için kod	B5	M5
DC gerilim (V) (6 – 95A) (440 V altında 2.2 kW'den 45kW'ye kadar)	BD	

YENİ

\* AC 50/60 Hz kontrol devresi seçeneği için lütfen 444 30 30 Müşteri Destek Merkezi'ni arayınız.

Termik ayar sahası (A)	Birlikte kullanacağı kontaktör referansı	Referans	Fiyat (EUR)	Minimum sip. adedi
<b>Sınıf 10 A</b>				
<b>Vida bağlantılı</b>				
0,1...0,16	LC1E06...E38	<a href="#">LRE01</a>	33,50	1
0,16...0,25	LC1E06...E38	<a href="#">LRE02</a>	31,70	1
0,25...0,4	LC1E06...E38	<a href="#">LRE03</a>	31,70	1
0,4...0,63	LC1E06...E38	<a href="#">LRE04</a>	31,70	1
0,63...1	LC1E06...E38	<a href="#">LRE05</a>	31,70	1
1...1,6	LC1E06...E38	<a href="#">LRE06</a>	31,70	1
1,6...2,5	LC1E06...E38	<a href="#">LRE07</a>	31,70	1
2,5...4	LC1E06...E38	<a href="#">LRE08</a>	31,70	1
4...6	LC1E06...E38	<a href="#">LRE10</a>	31,70	1
5,5...8	LC1E09...E38	<a href="#">LRE12</a>	31,70	1
7...10	LC1E09...E38	<a href="#">LRE14</a>	31,70	1
9...13	LC1E12...E38	<a href="#">LRE16</a>	31,70	1
12...18	LC1E18...E38	<a href="#">LRE21</a>	31,70	1
16...24	LC1E25...E38	<a href="#">LRE22</a>	31,70	1
23...32	LC1E25...E38	<a href="#">LRE32</a>	42,50	1
30...38	LC1E38	<a href="#">LRE35</a>	47,60	1
17...25	LC1E40...E95	<a href="#">LRE322</a>	57,00	9
23...32	LC1E40...E95	<a href="#">LRE353</a>	61,30	9
30...40	LC1E40...E95	<a href="#">LRE355</a>	61,30	1
37...50	LC1E50...E95	<a href="#">LRE357</a>	61,30	1
48...65	LC1E65...E95	<a href="#">LRE359</a>	61,30	1
55...70	LC1E80...E95	<a href="#">LRE361</a>	110,40	1
63...80	LC1E80...E95	<a href="#">LRE363</a>	123,60	9
80...104	LC1E95	<a href="#">LRE365</a>	135,20	1
51...81	LC1E120...E160	<a href="#">LRE480</a>	170,00	16
62...99	LC1E120...E160	<a href="#">LRE481</a>	197,00	2
84...135	LC1E120...E160	<a href="#">LRE482</a>	216,00	1
124...198	LC1E200	<a href="#">LRE483</a>	252,00	16
146...234	LC1E250...E400	<a href="#">LRE484</a>	256,00	16
174...279	LC1E250...E400	<a href="#">LRE485</a>	266,00	2
208...333	LC1E250...E400	<a href="#">LRE486</a>	270,00	2
259...414	LC1E300...E400	<a href="#">LRE487</a>	479,00	8
321...513	LC1E500	<a href="#">LRE488</a>	668,00	2
394...630	LC1E630	<a href="#">LRE489</a>	823,00	2

C18



LRE12



LRE355



LRE483

## Easy TeSys Serisi İçin Yardımcı Donanımlar

Açıklama	Referans	Fiyat (EUR)	Minimum sip. adedi	
Ön yardımcı kontak bloğu	1 NA + 1 NK	<a href="#">LAEN11</a>	8,90	1
	2 NA	<a href="#">LAEN20</a>	8,90	1
	2 NK	<a href="#">LAEN02</a>	8,90	1
	2 NA + 2 NK	<a href="#">LAEN22</a>	13,90	1
Yıldız üçgen için zaman gecikmesi	LC1E25...E300	<a href="#">LAETSD</a>	53,30	1
Enversör mekanik kilit	LC1E06...E65	<a href="#">LAEM1</a>	15,30	1
	LC1E80...E95	<a href="#">LAEM4</a>	15,30	1
LRE röleleri için terminal bloğu	LC1E06...E38	<a href="#">LAEB1</a>	16,00	1
	LC1E40...E95	<a href="#">LAEB3</a>	41,00	1
GZ1E şalterleri için yana yardımcı kontak bloğu	1NA + 1NK	<a href="#">GZ1AN11</a>	9,60	1
	1NA + 1NA	<a href="#">GZ1AN20</a>	9,60	1



LAEN

## Easy TeSys Serisi Kontaktörler, 4 Kutuplu, 32 - 125A

Anma akımı (AC1) ≤ 55°C	Referans	Standart kumanda devresi gerilimi	Fiyat (EUR)	Minimum sip. adedi
<b>Güç devresi AC, kumanda devresi AC</b>				
32A	<a href="#">LC1E18004••</a>	M7	44,60	36
40A	<a href="#">LC1E25004••</a>	M7	62,30	22
50A	<a href="#">LC1E38004••</a>	M7	101,90	22
60A	<a href="#">LC1E40004••</a>	M7	160,00	6
80A	<a href="#">LC1E65004••</a>	M7	204,00	1
100A	<a href="#">LC1E80004••</a>	M7	233,00	1
125A	<a href="#">LC1E95004••</a>	M7	274,00	6



LC1-E65004

Tek Kelimeyle Güvenilir, Her Yerde Bulunabilir.

## Gömülü Metal & Çift Yalıtımlı Plastik Seri (30.5 mm Montaj Çaplı) Harmony Plus Kontrol & Sinyal Ürünleri

Sağlam, ergonomik ve yeni stil tasarımlı kumanda butonlarınızla makine ve panolarınızdan çok daha fazla verim alın.

En güvenilir kumanda butonları, seçici butonlar ve sinyal lambaları  
En zorlu koşullara bile dayanabilen sağlam yapı ve güçlü performans

Elektrik panoları ve makinelerde farklı bir stil  
Yeni modern tasarımı ile dünyanın her yerinde, müşteri ihtiyaçlarını karşılayabilme özelliği

Akıllı makine ve panoları bir sonraki adıma taşıyabilecek yenilikçi ürünler  
Yeni USB ve RJ45 portları sayesinde, çok daha kolay ve güvenli bilgi aktarımı  
Yeni potansiyometre ve zaman röleleri sayesinde maksimum hassas ayar özelliği

Piyasadaki en geniş ürün yelpazesi  
Tüm ürünleri tek bir üreticiden alabilme kolaylığı



XB5

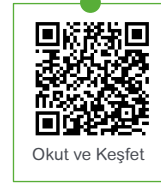

Okut ve Keşfet

XB4



Okut ve Keşfet

XB7

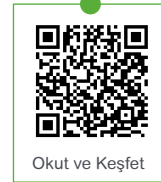

Okut ve Keşfet

XB6

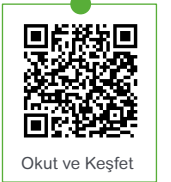

Okut ve Keşfet

XA2

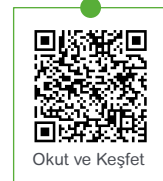

Okut ve Keşfet



## Ekipman kullanılabilirliğini optimize etmek, işletme verimliliğini artırmak için endüstriyel rölelerimizi keşfedin!

Schneider Electric, günlük ihtiyaçlarınızı karşılamak için Kontrol Röleleri, Zaman Röleleri, Elektromekanik Röleler, Katı Hal Röleleri dahil geniş bir röle ürün yelpazesi sunar.



**Kapsamlı:** Standart veya performans ihtiyaçlarınıza cevap vermek için geniş bir yelpaze

**Güvenilir:** Makine ve sistem kullanılabilirliğini sağlamak için yüksek ürün performansı

**Zamandan tasarruf:** Kullanıcı deneyimini geliştirmek için yenilikçi özellikler  
Arıza gidermeyi ve devreye alma işlemlerini kolaylaştırmak için entegre test düğmesi

**Ergonomik tasarım:** Ürün kullanım süresi boyunca maksimum uygulama kolaylığı sunmak

**Yeşil:** Uluslararası sertifikalara uygun ve çevre dostu



Okut ve İzle



Okut ve Keşfet

[se.com/tr](https://se.com/tr)

**Schneider**  
Electric

## Yumuşak Yolvericiler

### Yeni Altivar Yumuşak Yolverici ATS430

4 - 400 kW, Tork Kontrollü (1)

Etkin ve Verimli Tasarım, Bypass Kontaktörlü,  
Gelişmiş Siber Güvenlik

**Schneider**  
Electric



ATS430D17S6

Motor anma gücü 230V (kW)	Motor anma gücü 400V (kW)	Motor anma gücü 500V (kW)	Anma akımı (A)	Boyutlar (mm) (G x Y x D)	Referans <sup>(2)</sup>	Fiyat (EUR)
4	7,5	9	17	130 x 273 x 169	<a href="#">ATS430D17S6</a>	997,00
7,5	15	18,5	32	130 x 273 x 169	<a href="#">ATS430D32S6</a>	1.074,00
11	22	30	47	130 x 273 x 169	<a href="#">ATS430D47S6</a>	1.150,00
15	30	37	62	160 x 283 x 230	<a href="#">ATS430D62S6</a>	1.509,00
18,5	37	45	75	160 x 283 x 230	<a href="#">ATS430D75S6</a>	1.568,00
22	45	55	88	160 x 283 x 230	<a href="#">ATS430D88S6</a>	1.713,00
30	55	75	110	160 x 283 x 230	<a href="#">ATS430C11S6</a>	2.307,00
37	75	90	140	160 x 283 x 230	<a href="#">ATS430C14S6</a>	2.873,00
45	90	110	170	160 x 283 x 230	<a href="#">ATS430C17S6</a>	3.527,00
55	110	132	210	206 x 443 x 261	<a href="#">ATS430C21S6</a>	4.317,00
75	132	160	250	206 x 443 x 261	<a href="#">ATS430C25S6</a>	4.518,00
90	160	220	320	206 x 443 x 261	<a href="#">ATS430C32S6</a>	5.686,00
110	220	250	410	206 x 443 x 261	<a href="#">ATS430C41S6</a>	7.113,00
132	250	315	480	304 x 455 x 296	<a href="#">ATS430C48S6</a>	8.096,00
160	315	400	590	304 x 455 x 296	<a href="#">ATS430C59S6</a>	9.777,00

- Çalışma sıcaklığı: Kayıpsız -25... +40°C arası (60°C'ye kadar kayıplı),
- 2 faz kontrol
- Tork kontrol: ayarlanabilir gerilim veya tork rampası
- Dahili Modbus seri haberleşme (RJ45 ve terminal bağlantı)
- 4 dijital giriş, 2 röle çıkışı, 1 analog output, 1 analog input (PTC girişli olarak konfigüre edilebilir)
- Dahili by-pass kontaktörü
- CE direktiflerine tam uyumlu,
- Sertifikalar: IEC/EN 60947-4-2, EMC class A, e, cULus, UKCA, RCM, CCC, REACH, RoHS\*
- Entegre düz ekran, opsiyonel küçük veya büyük ekran

<sup>(1)</sup> Schneider Electric'in orijinal Tork Kontrol Sistemi (TCS) ile sınıfının en iyi motor kontrolünü sunar.

<sup>(2)</sup> Belirtilen referanslar fan, pompa, konveyör gibi standart uygulamalara göre seçilmiştir. Kırıcı, karıştırıcı gibi ağır şartlı uygulamalar için bir üst güçte referans seçiniz. Ayrıntılı bilgi için lütfen Müşteri Destek Merkezi'ni arayınız. 444 30 30.

## Operasyonlarınızın kolay entegrasyonu ve üretkenliği için tasarlandı



208 ile 600V arasında



Altivar™ için ortak seçenekler

### Elektrik verileri

Nominal çalışma akımı (Ie) 17 - 590A

Güç aralığı (Pe) 4 - 400 Kw

### Uygulama performansı

Uygulama türü Normal şart

Akım sınırlaması %500 Ie, %700 motor In'ye kadar

Duruş modu Tork rampası yavaşlaması, serbest duruş

Motor termal koruması Dahili elektronik termal röle, PTC

### Haberleşme

Dahili Modbus seri RJ45, dahili Modbus seri açık stil

### İşaretleme ve sertifikalar

CE, c.UL.us, CCC, RCM, UKCA

## Yumuşak Yolvericiler

### Yeni Altivar Yumuşak Yolverici ATS490

4 kW - 900 kW, Tork Kontrollü (1)

Profesyonel Tasarım, Dahili Büyük Ekran, Gelişmiş Dijital Kontrol,  
Dahili Ethernet, Dahili Bypass, Sertifikalı Siber Güvenlik

**Schneider**  
Electric



ATS490D17Y

Motor anma gücü 400V (kW)	Anma akımı (A)	Motor anma gücü 400V (kW)	Anma akımı (A)	Boyutlar (mm) (G x Y x D)	Referans <sup>(2)</sup>	Fiyat (EUR)
Direkt bağlantı		Delta bağlantı (3)				
7,5	17	15	29	160x185x283	<a href="#">ATS490D17Y</a>	1.666,00
11	22	18,5	38	160x185x283	<a href="#">ATS490D22Y</a>	1.716,00
15	32	22	55	160x234x289	<a href="#">ATS490D32Y</a>	1.769,00
18,5	38	30	66	160x234x289	<a href="#">ATS490D38Y</a>	1.830,00
22	47	45	81	160x234x289	<a href="#">ATS490D47Y</a>	1.913,00
30	62	55	107	160x234x289	<a href="#">ATS490D62Y</a>	2.034,00
37	75	55	130	160x234x289	<a href="#">ATS490D75Y</a>	2.143,00
45	88	75	152	160x234x289	<a href="#">ATS490D88Y</a>	2.503,00
55	110	90	191	160x234x289	<a href="#">ATS490C11Y</a>	2.945,00
75	140	110	242	160x235x356	<a href="#">ATS490C14Y</a>	3.355,00
90	170	132	294	160x235x356	<a href="#">ATS490C17Y</a>	4.117,00
110	210	160	364	206x265x443	<a href="#">ATS490C21Y</a>	4.626,00
132	250	220	433	206x265x443	<a href="#">ATS490C25Y</a>	4.966,00
160	320	250	554	206x265x443	<a href="#">ATS490C32Y</a>	6.233,00
220	410	315	710	304x300x455	<a href="#">ATS490C41Y</a>	7.542,00
250	480	355	831	304x300x455	<a href="#">ATS490C48Y</a>	8.903,00
315	590	400	1022	304x300x455	<a href="#">ATS490C59Y</a>	10.343,00
355	660	500	1143	304x300x455	<a href="#">ATS490C66Y</a>	11.780,00
400	790	630	1368	436x350x580	<a href="#">ATS490C79Y</a>	15.393,00
500	1000	710	1732	436x350x580	<a href="#">ATS490M10Y</a>	16.879,00
630	1200	-	-	436x350x580	<a href="#">ATS490M12Y</a>	17.959,00

C22

- Çalışma sıcaklığı: Kayıpsız -25... +40°C arası (60°C'ye kadar kayıplı),
- 3 faz kontrol
- Moment kontrol: ayarlanabilir gerilim veya tork rampası
- Dahili Modbus seri, Modbus TCP, EtherNet/IP haberleşme, opsiyonel CANopen, PROFINET (4) ve PROFIBUS DP
- 4 dijital giriş, 2 dijital çıkış, 3 röle çıkışı, 1 analog giriş (PTC 1/6 seri direnç, PT100 2/3 tel, PT1000 2/3 tel ve KTY giriş olarak konfigüre edilebilir), 1 analog çıkış
- 1 STO giriş (Safe Torque Off) IEC 61508 SIL1, EN 13849 Cat.2 PLC
- Siber güvenlik sertifikalı IEC 62443-4-2 SL1
- Standart uygulamalarda class 10, ağır şartı uygulamalarda class 20 ve 30 koruma
- CE direktiflerine tam uyumlu,
- "- Sertifikalar: IEC/EN 60947-4-2, EMC class A e, cULus, UKCA, RCM, CCC, DNV, REACH, RoHS"
- Motor delta bağlantı imkanı
- Dahili bypass kontaktörü
- Termal motor koruma

<sup>(1)</sup> Motorlarda doğrusal yolvermeyi sağlayan Schneider Electric patentli çözüm. Ayrıntılı bilgi için lütfen Müşteri Destek Merkezi'ni arayınız. 444 30 30.

<sup>(2)</sup> Belirtilen referanslar fan, pompa, konveyör gibi standart uygulamalara göre seçilmiştir. Kırıcı, kanştırıcı gibi ağır şartlı uygulamalar için bir üst güçte referans seçiniz. Ayrıntılı bilgi için lütfen Müşteri Destek Merkezi'ni arayınız. 444 30 30.

<sup>(3)</sup> Delta bağlantı ile ilgili daha fazla bilgi için lütfen Müşteri Destek Merkezi'ni arayınız. 444 30 30.

<sup>(4)</sup> CANopen ve Profibus DP opsiyonel haberleşme kartları için "Altivar Process 600 & 900 & ATV340 Aksesuarları" sayfasına bakınız. Profinet için VW3A3647 kartı kullanılmalıdır.





# Motor Koruma Şalterleri



Motorunuzu Doğru Donanıma  
Emanet Edin



[se.com/tr](http://se.com/tr)

**Schneider**  
Electric

TeSys  
#1  
worldwide

## TeSys GV4 ile 'Dijital Dönüşüm' Mobil Teknoloji Motor Koruma Şalteri ile Buluştu!



### Start Smart

**Ergonomik döner kurma kolları** sayesinde çabuk ve kolay kurulum



### Run Smart

Patentli **EverLink™** teknolojisi ile kesintisiz, güvenilir ve uzun ömürlü güç bağlantısı



### Stay Smart

**NFC teknolojisi** sayesinde motor koruma şalterinize akıllı telefonunuz ile bağlantı



#StartSmartRunSmartStaySmart

[se.com/tr](http://se.com/tr)

**Schneider**  
Electric



GV2-ME

EverLink



GV3-P

EverLink



GV2-LE

EverLink

Anma gücü (kW) 380/400 V, 50/60 Hz	Termik ayar sahası (A)	Referans	Fiyat (EUR)	Minimum sip. adedi
---------------------------------------	---------------------------	----------	----------------	-----------------------

### Termik Manyetik Karakteristikli, (15-100 kA)

-	0.1... 0.16	<a href="#">GV2-ME01</a>	77,40	1
0,06	0.16... 0.25	<a href="#">GV2-ME02</a>	77,40	1
0,09	0.25... 0.40	<a href="#">GV2-ME03</a>	67,50	1
0.12 / 0.18	0.40... 0.63	<a href="#">GV2-ME04</a>	67,50	1
0,25	0.63... 1	<a href="#">GV2-ME05</a>	67,50	1
0.37 / 0.55	1... 1.6	<a href="#">GV2-ME06</a>	68,40	1
0,75	1.6... 2.5	<a href="#">GV2-ME07</a>	68,40	1
1,5	2.5... 4	<a href="#">GV2-ME08</a>	68,40	1
2,2	4... 6.3	<a href="#">GV2-ME10</a>	68,40	1
4	6... 10	<a href="#">GV2-ME14</a>	72,60	1
5,5	9... 14	<a href="#">GV2-ME16</a>	72,60	1
7,5	13... 18	<a href="#">GV2-ME20</a>	83,10	1
9	17... 23	<a href="#">GV2-ME21</a>	88,00	1
11	20... 25	<a href="#">GV2-ME22</a>	89,90	1
15	24... 32	<a href="#">GV2-ME32</a>	152,00	1
18,5	30... 40 <sup>(1)</sup>	<a href="#">GV3-P40</a>	311,00	1
22	37... 50 <sup>(1)</sup>	<a href="#">GV3-P50</a>	322,00	1
30	48... 65 <sup>(1)</sup>	<a href="#">GV3-P65</a>	336,00	1
37	62... 73 <sup>(1)</sup>	<a href="#">GV3-P73</a>	370,00	1

D2

### Termik Manyetik Karakteristikli (50-100 kA)

-	0.1... 0.16	<a href="#">GV2-P01</a>	85,10	1
0,06	0.16... 0.25	<a href="#">GV2-P02</a>	85,10	1
0,09	0.25... 0.40	<a href="#">GV2-P03</a>	76,30	1
0.12 / 0.18	0.40... 0.63	<a href="#">GV2-P04</a>	76,30	1
0,25	0.63... 1	<a href="#">GV2-P05</a>	76,30	1
0.37 / 0.55	1... 1.6	<a href="#">GV2-P06</a>	77,10	1
0,75	1.6... 2.5	<a href="#">GV2-P07</a>	77,10	1
1,5	2.5... 4	<a href="#">GV2-P08</a>	77,10	1
2,2	4... 6.3	<a href="#">GV2-P10</a>	77,10	1
4	6... 10	<a href="#">GV2-P14</a>	85,10	1
5,5	9... 14	<a href="#">GV2-P16</a>	85,10	1
7,5	13... 18	<a href="#">GV2-P20</a>	93,80	1
9	17... 23	<a href="#">GV2-P21</a>	103,20	1
11	20... 25	<a href="#">GV2-P22</a>	103,20	1
15	24... 32	<a href="#">GV2-P32</a>	184,00	1
18,5	30... 40 <sup>(1)</sup>	<a href="#">GV3-P40</a>	311,00	1
22	37... 50 <sup>(1)</sup>	<a href="#">GV3-P50</a>	322,00	1
30	48... 65 <sup>(1)</sup>	<a href="#">GV3-P65</a>	336,00	1

(1) GV3P serisi şalterlerin kesme kapasitesi 50 kA'dır. Everlink bağlantı sistemine sahiptir.

### Manyetik Karakteristikli (15-100 kA)

Anma akımı (A)	Referans	Fiyat	Minimum sip. adedi	
-	0,4	<a href="#">GV2-LE03</a>	68,50	1
-	0,63	<a href="#">GV2-LE04</a>	68,50	1
-	1	<a href="#">GV2-LE05</a>	70,20	1
0,37	1,6	<a href="#">GV2-LE06</a>	70,20	1
0,75	2,5	<a href="#">GV2-LE07</a>	68,50	1
1,5	4	<a href="#">GV2-LE08</a>	68,50	1
2,2	6,3	<a href="#">GV2-LE10</a>	68,50	1
4	10	<a href="#">GV2-LE14</a>	75,80	1
5,5	14	<a href="#">GV2-LE16</a>	75,80	1
7,5	18	<a href="#">GV2-LE20</a>	85,10	1
11	25	<a href="#">GV2-LE22</a>	88,00	1
15	32	<a href="#">GV2-LE32</a>	148,80	1
18,5	40	<a href="#">GV3-L40 (1)</a>	229,00	1
22	50	<a href="#">GV3-L50 (1)</a>	233,00	1
30	65	<a href="#">GV3-L65 (1)</a>	238,00	1

(1) GV3 serisi şalterlerin kesme kapasitesi 50 kA'dır.

TeSys GV2 & GV3 serisi motor koruma şalterleri ticari hayatına TeSys Deca Motor Koruma Şalterleri olarak devam etmektedir.

Anma gücü (kW) 400/415 V, 50/60 Hz	Termik ayar sahası (A)	Kesme kapasitesi (kA)	Referans	Fiyat (EUR)	Minimum sip. adedi
---------------------------------------	---------------------------	--------------------------	----------	----------------	-----------------------

## Çok Fonksiyonlu & Dijital, Termik Manyetik Karakteristikli

0.25... 0.75	0.8... 2	50	<a href="#">GV4PEM-02N</a>	1.052,00	1
0.55... 1.5	1.4... 3.5	50	<a href="#">GV4PEM-03N</a>	1.052,00	1
1.5... 3	2.9... 7	50	<a href="#">GV4PEM-07N</a>	1.052,00	1
3... 5.5	5... 12.5	50	<a href="#">GV4PEM-12N</a>	1.052,00	1
5.5... 11	10... 25	50	<a href="#">GV4PEM-25N</a>	1.052,00	1
11... 22	20... 50	50	<a href="#">GV4PEM-50N</a>	1.073,00	1
22... 37	40... 80	50	<a href="#">GV4PEM-80N</a>	1.116,00	1
22... 37	40... 80	100	<a href="#">GV4PEM-80S</a>	1.337,00	1
30... 55	65... 115	50	<a href="#">GV4PEM-115N</a>	1.334,00	1
30... 55	65... 115	100	<a href="#">GV4PEM-115S</a>	1.603,00	1



GV4PEM Çok Fonksiyonlu  
Dijital Şalter

## Termik Manyetik Karakteristikli, Döner Kurma Kolu

0.25... 0.75	0.8... 2	50	<a href="#">GV4P-02N</a>	891,00	1
0.55... 1.5	1.4... 3.5	50	<a href="#">GV4P-03N</a>	891,00	1
1.5... 3	2.9... 7	50	<a href="#">GV4P-07N</a>	891,00	1
3... 5.5	5... 12.5	50	<a href="#">GV4P-12N</a>	891,00	1
5.5... 11	10... 25	25	<a href="#">GV4P-25B</a>	714,00	1
5.5... 11	10... 25	50	<a href="#">GV4P-25N</a>	891,00	1
11... 22	20... 50	25	<a href="#">GV4P-50B</a>	729,00	1
11... 22	20... 50	50	<a href="#">GV4P-50N</a>	911,00	1
22... 37	40... 80	25	<a href="#">GV4P-80B</a>	757,00	1
22... 37	40... 80	50	<a href="#">GV4P-80N</a>	945,00	1
37... 55	65... 115	25	<a href="#">GV4P-115B</a>	906,00	1
37... 55	65... 115	50	<a href="#">GV4P-115N</a>	1.133,00	1



GV4P Termik  
Manyetik Şalter

## Termik Manyetik Karakteristikli, Mandal

0.25... 0.75	0.8... 2	50	<a href="#">GV4PE-02N</a>	841,00	1
0.55... 1.5	1.4... 3.5	50	<a href="#">GV4PE-03N</a>	841,00	1
1.5... 3	2.9... 7	50	<a href="#">GV4PE-07N</a>	841,00	1
3... 5.5	5... 12.5	50	<a href="#">GV4PE-12N</a>	841,00	1
5.5... 11	10... 25	25	<a href="#">GV4PE-25B</a>	674,00	1
5.5... 11	10... 25	50	<a href="#">GV4PE-25N</a>	841,00	1
11... 22	20... 50	25	<a href="#">GV4PE-50B</a>	688,00	1
11... 22	20... 50	50	<a href="#">GV4PE-50N</a>	859,00	1
22... 37	40... 80	25	<a href="#">GV4PE-80B</a>	714,00	1
22... 37	40... 80	50	<a href="#">GV4PE-80N</a>	891,00	1
30... 55	65... 115	25	<a href="#">GV4PE-115B</a>	856,00	1
30... 55	65... 115	50	<a href="#">GV4PE-115N</a>	1.070,00	1



## Manyetik Karakteristikli, Döner Kurma Kolu

0.25... 0.75	50	<a href="#">GV4L-02N</a>	697,00	1
0.55... 1.5	50	<a href="#">GV4L-03N</a>	697,00	1
1.5... 3	50	<a href="#">GV4L-07N</a>	697,00	1
3... 5.5	50	<a href="#">GV4L-12N</a>	697,00	1
5.5... 11	50	<a href="#">GV4L-25N</a>	697,00	1
11... 22	50	<a href="#">GV4L-50N</a>	712,00	1
22... 37	50	<a href="#">GV4L-80N</a>	739,00	1
30... 55	50	<a href="#">GV4L-115N</a>	886,00	1

## Manyetik Karakteristikli, Mandal

0.25... 0.75	50	<a href="#">GV4LE-02N</a>	658,00	1
0.55... 1.5	50	<a href="#">GV4LE-03N</a>	658,00	1
1.5... 3	50	<a href="#">GV4LE-07N</a>	658,00	1
3... 5.5	50	<a href="#">GV4LE-12N</a>	658,00	1
5.5... 11	50	<a href="#">GV4LE-25N</a>	658,00	1
11... 22	50	<a href="#">GV4LE-50N</a>	670,00	1
22... 37	50	<a href="#">GV4LE-80N</a>	697,00	1
30... 55	50	<a href="#">GV4LE-115N</a>	835,00	1

GV4 serisi motor koruma şalterleri Everlink bağlantı sistemine sahiptir. Pabuç bağlantı opsiyonu için için lütfen 444 30 30 Müşteri Destek merkezi'ni arayınız. GV4 serisi ürünlerde 25kA ve 100kA seçeneği için için lütfen 444 30 30 Müşteri Destek merkezi'ni arayınız.

TeSys GV4 serisi motor koruma şalterleri ticari hayatına TeSys Deca Motor Koruma Şalterleri olarak devam etmektedir.

Motor Anma gücü (kW) 400-415, 50/60 Hz	Termik ayar sahası (A)	Kesme kapasitesi 400-415V (kA)	Referans	Fiyat (EUR)	Minimum sip. adedi
---	---------------------------	-----------------------------------	----------	----------------	-----------------------

## Termik Manyetik Karakteristikli (36-70 kA)

Yüksek güçlü motorların korunması için



GV5-P

55..75	70...150	36	<a href="#">GV5-P150F</a>	714,00	1
55..75	70...150	70	<a href="#">GV5-P150H</a>	799,00	1
90...110	100...220	36	<a href="#">GV5-P220F</a>	899,00	1
90...110	100...220	70	<a href="#">GV5-P220H</a>	1.102,00	1
132...160	160...320	36	<a href="#">GV6-P320F</a>	1.671,00	1
132...160	160...320	70	<a href="#">GV6-P320H</a>	1.786,00	1
200...250	250...500	36	<a href="#">GV6-P500F</a>	1.937,00	1
200...250	250...500	70	<a href="#">GV6-P500H</a>	2.090,00	1

Anma gücü (kW) 380/400 V, 50/60 Hz	Termik ayar sahası (A)	Referans	Fiyat (EUR)	Minimum sip. adedi
---------------------------------------	---------------------------	----------	----------------	-----------------------

## Termik Manyetik Karakteristikli (15-100 kA)

Kalkış akımı yüksek olan motorların korunması için



GV2-RT

0.18	0.40-0.63	<a href="#">GV2-RT04</a>	83,40	1
0.37	0.63-1	<a href="#">GV2-RT05</a>	83,40	1
0.55	1-1.6	<a href="#">GV2-RT06</a>	85,90	1
0.75	1.6-2.5	<a href="#">GV2-RT07</a>	85,90	1
1.5	2.5-4	<a href="#">GV2-RT08</a>	85,90	1
2.2	4-6.3	<a href="#">GV2-RT10</a>	85,90	1
4	6-10	<a href="#">GV2-RT14</a>	93,80	1
5.5	9-14	<a href="#">GV2-RT16</a>	93,80	1
7.5	13-18	<a href="#">GV2-RT20</a>	104,80	1
11	17-23	<a href="#">GV2-RT21</a>	112,50	1

Manyetik koruma ayarlanan akım değerinin 20 katından (20\*In) itibaren devreye girmektedir, ürün seçimi için lütfen katalog bilgisine danışınız.

## Easy TeSys GZ1 Serisi Motor Koruma Şalterleri

## Termik Manyetik Karakteristikli, (10-100 kA)

Anma gücü (kW) 380/400 V, 50/60 Hz	Termik ayar sahası (A)	Referans	Fiyat (EUR)	Minimum sip. adedi
---------------------------------------	---------------------------	----------	----------------	-----------------------



GZ1E

-	0.1... 0.16	<a href="#">GZ1E01</a>	52,90	1
-	0.16... 0.25	<a href="#">GZ1E02</a>	52,90	1
-	0.25... 0.4	<a href="#">GZ1E03</a>	49,00	1
-	0.4... 0.63	<a href="#">GZ1E04</a>	49,00	1
-	0.63... 1	<a href="#">GZ1E05</a>	49,00	1
0.37	1... 1.6	<a href="#">GZ1E06</a>	49,00	1
0.75	1.6... 2.5	<a href="#">GZ1E07</a>	49,00	1
1.5	2.5... 4	<a href="#">GZ1E08</a>	49,00	1
2.2	4... 6.3	<a href="#">GZ1E10</a>	49,00	1
4	6... 10	<a href="#">GZ1E14</a>	51,70	1
5.5	9... 14	<a href="#">GZ1E16</a>	51,70	1
7.5	13... 18	<a href="#">GZ1E20</a>	57,70	1
9	17... 23	<a href="#">GZ1E21</a>	59,50	1
11	20... 25	<a href="#">GZ1E22</a>	59,50	1
15	24... 32	<a href="#">GZ1E32</a>	96,80	1

## Manyetik Karakteristikli, (10-100 kA)

Anma gücü (kW) 380/400 V, 50/60 Hz	Anma Akımı (A)	Referans	Fiyat (EUR)	Minimum sip. adedi
---------------------------------------	----------------	----------	----------------	-----------------------



GZ1LE

-	1	<a href="#">GZ1LE05</a>	46,30	24
0.37	1.6	<a href="#">GZ1LE06</a>	46,30	24
0.75	2.5	<a href="#">GZ1LE07</a>	46,30	1
1.5	4	<a href="#">GZ1LE08</a>	46,30	24
2.2	6.3	<a href="#">GZ1LE10</a>	46,30	24
4	10	<a href="#">GZ1LE14</a>	49,00	24
5.5	14	<a href="#">GZ1LE16</a>	49,00	24
7.5	18	<a href="#">GZ1LE20</a>	54,70	24
11	25	<a href="#">GZ1LE22</a>	56,80	24
15	32	<a href="#">GZ1LE32</a>	90,60	24

TeSys GV5 & GV6 serisi motor koruma şalterleri ticari hayatına TeSys Giga Motor Koruma Şalterleri olarak devam etmektedir.

**Direkt yol verme, 0.06-110 kW / Tip 1 koordinasyon**  
AC3 sınıfında, 3 fazlı 50/60 Hz

Motorların standart güç değerleri 400/415V			Motor koruma şalteri Referans	Teknik açma ayar sahası	Kontaktör Referans
P kW	I <sub>e</sub> A	I <sub>q</sub> kA		A	
0,06	0,22	100	<a href="#">GV2-ME02</a>	0.16... 0.25	LC1-K06 veya LC1-D09
0,09	0,36	100	<a href="#">GV2-ME03</a>	0.25... 0.40	LC1-K06 veya LC1-D09
0,12	0,42	100	<a href="#">GV2-ME04</a>	0.40... 0.63	LC1-K06 veya LC1-D09
0,18	0,6	100	<a href="#">GV2-ME04</a>	0.40... 0.63	LC1-K06 veya LC1-D09
0,25	0,88	100	<a href="#">GV2-ME05</a>	0.63... 1	LC1-K06 veya LC1-D09
0,37	0,98	100	<a href="#">GV2-ME05</a>	0.63... 1	LC1-K06 veya LC1-D09
0,55	1,5	100	<a href="#">GV2-ME06</a>	1... 1.6	LC1-K06 veya LC1-D09
0,75	2	100	<a href="#">GV2-ME07</a>	1.6... 2.5	LC1-K06 veya LC1-D09
1,1	2,5	100	<a href="#">GV2-ME08</a>	2.5... 4	LC1-K06 veya LC1-D09
1,5	3,5	100	<a href="#">GV2-ME08</a>	2.5... 4	LC1-K06 veya LC1-D09
2,2	5	100	<a href="#">GV2-ME10</a>	4... 6.3	LC1-K06 veya LC1-D09
3	6,5	100	<a href="#">GV2-ME14</a>	6... 10	LC1-K09 veya LC1-D09
4	8,4	100	<a href="#">GV2-ME14</a>	6... 10	LC1-K09 veya LC1-D09
5,5	11	15	<a href="#">GV2-ME16</a>	9... 14	LC1-K12 veya LC1-D12
7,5	14,8	15	<a href="#">GV2-ME20</a>	13... 18	LC1-D18
9	18,1	15	<a href="#">GV2-ME21</a>	17... 23	LC1-D25
11	21	15	<a href="#">GV2-ME22</a>	20... 25	LC1-D25
15	28,5	10	<a href="#">GV2-ME32</a>	24... 32	LC1-D32
18,5	35	50	<a href="#">GV3-P40</a>	25... 40	LC1-D38
22	41	50	<a href="#">GV3-P50</a>	37... 50	LC1-D50A
30	55	50	<a href="#">GV3-P65</a>	48... 65	LC1-D65A
37	69	50	<a href="#">GV3-P73</a>	62... 73	LC1-D80
37	69	25	<a href="#">GV4-PE80B</a>	40... 80	LC1-D80
45	81	25	<a href="#">GV4-PE115B</a>	65... 115	LC1-D95
55	100	36	<a href="#">GV5-P150F</a>	70... 150	LC1-D115
75	135	36	<a href="#">GV5-P150F</a>	70... 150	LC1-D150
90	165	36	<a href="#">GV5-P220F</a>	100... 220	LC1-G185
110	200	36	<a href="#">GV5-P220F</a>	100... 220	LC1-G225

**Yıldız - Üçgen yol verme, 7.5 - 315 kW**  
Sincap kafesli motorların standart güç değeri <sup>(1)</sup>

Şebeke gerilimi - üçgen 380 / 400 V	Motor koruma şalteri Termik - manyetik	Kontaktörler (gerilim koduyla tamamlanacak temel referans)			Termik röle
		Hat KM2	Üçgen KM3	Yıldız KM1	
7,5	GV2-ME20	<a href="#">LC1-D09••</a>	<a href="#">LC1-D09••</a>	<a href="#">LC1-D09••</a>	-
11	GV2-ME22	<a href="#">LC1-D12••</a>	<a href="#">LC1-D12••</a>	<a href="#">LC1-D09••</a>	-
18,5	GV3-P40	<a href="#">LC1-D18••</a>	<a href="#">LC1-D18••</a>	<a href="#">LC1-D09••</a>	-
25	GV3-P50	<a href="#">LC1-D32••</a>	<a href="#">LC1-D32••</a>	<a href="#">LC1-D18••</a>	-
37	GV4-PE80B	<a href="#">LC1-D40A••</a>	<a href="#">LC1-D40A••</a>	<a href="#">LC1-D25••</a>	-
55	GV4-PE115B	<a href="#">LC1-D50A••</a>	<a href="#">LC1-D50A••</a>	<a href="#">LC1-D40A••</a>	-
75	GV5-P150F	<a href="#">LC1-D80••</a>	<a href="#">LC1-D80••</a>	<a href="#">LC1-D50A••</a>	-
110	GV5-P220F	<a href="#">LC1-D115••</a>	<a href="#">LC1-D115••</a>	<a href="#">LC1-D80••</a>	-
<b>Manyetik</b>					
132	NSX400•MicroLogic 1.3M	<a href="#">LC1-D150••</a>	<a href="#">LC1-D150••</a>	<a href="#">LC1-D115•••</a>	<a href="#">LRD-4369</a>
160	NSX400•MicroLogic 1.3M	<a href="#">LC1-G185•••</a>	<a href="#">LC1-G185•••</a>	<a href="#">LC1-G150•••</a>	<a href="#">LR9G225</a>
200	NSX630•MicroLogic 1.3M	<a href="#">LC1-G225•••</a>	<a href="#">LC1-G225•••</a>	<a href="#">LC1-G185•••</a>	<a href="#">LR9G225</a>
220	NSX630•MicroLogic 1.3M	<a href="#">LC1-G265•••</a>	<a href="#">LC1-G265•••</a>	<a href="#">LC1-G185•••</a>	<a href="#">LR9G500</a>
280	NSX630•MicroLogic 1.3M	<a href="#">LC1-G330•••</a>	<a href="#">LC1-G330•••</a>	<a href="#">LC1-G265•••</a>	<a href="#">LR9G500</a>
315	NS800H•MicroLogic 5 <sup>(2)</sup>	<a href="#">LC1-G400•••</a>	<a href="#">LC1-G400•••</a>	<a href="#">LC1-G265•••</a>	<a href="#">LR9G500</a>

<sup>(1)</sup> Yukarıdaki değerler rehber niteliğinde verilmiştir. Motor tipine ve üreticisine göre değişim gösterebilir.

Daha detaylı bilgi için lütfen 444 30 30 Müşteri Destek Merkezi'ni arayınız.

<sup>(2)</sup> NS800H MicroLogic 5 ünitesi manyetik tip olacaktır.

**Direkt yol verme, 0.06-110 kW / Tip 2 koordinasyon**  
**AC3 sınıfında, 3 fazlı 50/60 Hz**

Motorların standart güç değerleri 400/415V			Motor koruma şalteri Referans	Teknik açma ayar sahası	Kontaktör Referans
P kW	I <sub>e</sub> A	I <sub>q</sub> kA		A	
0,06	0,22	130	<a href="#">GV2-P02</a>	0.16... 0.25	LC1-D09
0,09	0,36	130	<a href="#">GV2-P03</a>	0.25... 0.40	LC1-D09
0,12	0,42	130	<a href="#">GV2-P04</a>	0.40... 0.63	LC1-D09
0,18	0,6	130	<a href="#">GV2-P04</a>	0.40... 0.63	LC1-D09
0,25	0,88	130	<a href="#">GV2-P05</a>	0.63... 1	LC1-D09
0,37	0,98	130	<a href="#">GV2-P05</a>	0.63... 1	LC1-D09
0,55	1,5	130	<a href="#">GV2-P06</a>	1... 1.6	LC1-D09
0,75	2	130	<a href="#">GV2-P07</a>	1.6... 2.5	LC1-D09
1,1	2,5	130	<a href="#">GV2-P08</a>	2.5... 4	LC1-D09
1,5	3,5	130	<a href="#">GV2-P08</a>	2.5... 4	LC1-D09
2,2	5	130	<a href="#">GV2-P10</a>	4... 6.3	LC1-D09
3	6,5	130	<a href="#">GV2-P14</a>	6... 10	LC1-D09
4	8,4	130	<a href="#">GV2-P14</a>	6... 10	LC1-D09
5,5	11	130	<a href="#">GV2-P16</a>	9... 14	LC1-D12
7,5	14,8	50	<a href="#">GV2-P20</a>	13... 18	LC1-D18
9	18,1	50	<a href="#">GV2-P21</a>	17... 23	LC1-D25
11	21	50	<a href="#">GV2-P22</a>	20... 25	LC1-D25
15	28,5	50	<a href="#">GV2-P32</a>	24... 32	LC1-D32
18,5	35	50	<a href="#">GV3-P40</a>	25... 40	LC1-D38
22	41	50	<a href="#">GV3-P50</a>	37... 50	LC1-D50A
30	55	50	<a href="#">GV3-P65</a>	48... 65	LC1-D65A
37	69	50	<a href="#">GV4-PE80N</a>	40... 80	LC1-D80
45	81	50	<a href="#">GV4-PE115N</a>	65... 115	LC1-D115
55	100	70	<a href="#">GV5-P150H</a>	70... 150	LC1-D150
75	135	70	<a href="#">GV5-P150H</a>	70... 150	LC1-D150
90	165	70	<a href="#">GV5-P220H</a>	100... 220	LC1-G185
110	200	70	<a href="#">GV5-P220H</a>	100... 220	LC1-G225

D6

**Yıldız - Üçgen yol verme, 7.5 - 250 kW**  
**Sincap kafesli motorların standart**  
**güç değeri <sup>(1)</sup>**

Şebeke gerilimi - üçgen 380 / 400 V	Motor koruma şalteri	Kontaktörler (gerilim koduyla tamamlanacak temel referans)			Termik röle
		hat KM2	üçgen KM3	yıldız KM1	
kW	Termik - manyetik				
7.5	<a href="#">GV2-P20</a>	<a href="#">LC1-D25••</a>	<a href="#">LC1-D25••</a>	<a href="#">LC1-D25••</a>	-
11	<a href="#">GV2-P22</a>	<a href="#">LC1-D25••</a>	<a href="#">LC1-D25••</a>	<a href="#">LC1-D25••</a>	-
18.5	<a href="#">GV3-P40</a>	<a href="#">LC1-D80••</a>	<a href="#">LC1-D80••</a>	<a href="#">LC1-D80••</a>	-
22	<a href="#">GV3-P50</a>	<a href="#">LC1-D80••</a>	<a href="#">LC1-D80••</a>	<a href="#">LC1-D80••</a>	-
37	<a href="#">GV4-PE80N</a>	<a href="#">LC1-D80••</a>	<a href="#">LC1-D80••</a>	<a href="#">LC1-D80••</a>	-
55	<a href="#">GV4-PE115N</a>	<a href="#">LC1-D115••</a>	<a href="#">LC1-D115••</a>	<a href="#">LC1-D115••</a>	-
75	<a href="#">GV5-P150H</a>	<a href="#">LC1-D150••</a>	<a href="#">LC1-D150••</a>	<a href="#">LC1-D150Z0••</a>	-
110	<a href="#">GV5-P220H</a>	<a href="#">LC1-G225•••</a>	<a href="#">LC1-G225•••</a>	<a href="#">LC1-G225•••</a>	-
<b>Manyetik</b>					
132	NSX400•MicroLogic 1.3M	<a href="#">LC1-G265•••</a>	<a href="#">LC1-G265•••</a>	<a href="#">LC1-G265•••</a>	<a href="#">LR9G500</a>
160	NSX400•MicroLogic 1.3M	<a href="#">LC1-G330•••</a>	<a href="#">LC1-G330•••</a>	<a href="#">LC1-G330•••</a>	<a href="#">LR9G500</a>
200	NSX630•MicroLogic 1.3M	<a href="#">LC1-G400•••</a>	<a href="#">LC1-G400•••</a>	<a href="#">LC1-G400•••</a>	<a href="#">LR9G500</a>
220	NSX630•MicroLogic 1.3M	<a href="#">LC1-G400•••</a>	<a href="#">LC1-G400•••</a>	<a href="#">LC1-G400•••</a>	<a href="#">LR9G500</a>
250	NSX630•MicroLogic 1.3M	<a href="#">LC1-G500•••</a>	<a href="#">LC1-G500•••</a>	<a href="#">LC1-G500•••</a>	<a href="#">LR9G500</a>

<sup>(1)</sup> Yukarıdaki değerler rehber niteliğinde verilmiştir. Motor tipine ve üreticisine göre değişim gösterebilir.  
Daha detaylı bilgi için lütfen 444 30 30 Müşteri Destek Merkezi'ni arayınız.

<sup>(2)</sup> NS800H Micrologic 5 ünitesi manyetik tip olacak.



## Yeni TeSys Deca Snap-In

TeSys Deca Snap-In teknolojisi hız, güven ve performansı bir araya getiriyor.



[se.com/tr](https://se.com/tr)

**Schneider**  
Electric

# Yeni TeSys Deca Snap-In

## Bağlantıda maksimum kolaylık

Dünyanın ilk kendinden anlaşılır klemens teknolojisi:  
Bir delik, bir itici, bir tık  
Uçlu veya uçsuz, tek damarlı ya da çok telli kablolar hiçbir alete ihtiyaç duymadan bağlanabilir.

## Hızın yeni standardı

Bir saniyeden kısa sürede bağlantı imkanı  
Geleneksel teknolojilere göre %92'ye kadar daha hızlı

## Geleceğin bağlantı güvenliği

Her bağlantıda güven veren bir tık sesi ve öne çıkan iticiyle içiniz rahat olsun.



## Zahmetsiz montajın yeni adı

Her bağlantıda test noktası bulunur.  
Bakım gerektirmeyen sıkıştırma teknolojisi  
Tek elle sökme imkanı

## Robotik kullanıma hazır ölçeklenebilir çözüm

Tam otomatik montaj ve kablomaya uygun ilk motor koruma şalteri ve kontaktör

## Performansı hızlandıran çözüm

15 kW'a kadar motor yol verme uygulamaları için geniş aksesuar desteği sağlar.

# TeSys Deca Snap-in Motor Koruma Şalterleri



Anma gücü (kW) 400/415 V, 50/60 Hz	Termik ayar sahası (A)	Referans	Fiyat (EUR)	Minimum sip. adedi
---------------------------------------	---------------------------	----------	----------------	-----------------------

## Termik-manyetik karakteristikli motor koruma şalterleri

-	0.1...0.16	<a href="#">GV2ME01A</a>	89,00	1
0.06	0.16...0.25	<a href="#">GV2ME02A</a>	89,00	1
0.09	0.25...0.40	<a href="#">GV2ME03A</a>	77,60	1
0.12...0.18	0.40...0.63	<a href="#">GV2ME04A</a>	77,60	1
0.25...0.37	0.63...1	<a href="#">GV2ME05A</a>	77,60	1
0.37...0.55	1...1.6	<a href="#">GV2ME06A</a>	78,70	1
0.75	1.6...2.5	<a href="#">GV2ME07A</a>	78,70	1
1.1...1.5	2.5...4	<a href="#">GV2ME08A</a>	78,70	1
2.2	4...6.3	<a href="#">GV2ME10A</a>	78,70	1
3.4	6...10	<a href="#">GV2ME14A</a>	83,50	1
5.5	9...14	<a href="#">GV2ME16A</a>	83,50	1
7.5	13...18	<a href="#">GV2ME20A</a>	95,50	1
9...11	17...23	<a href="#">GV2ME21A</a>	101,20	1
11	20...25	<a href="#">GV2ME22A</a>	103,40	1
15	24...32	<a href="#">GV2ME32A</a>	174,00	1

## Deca Snap-in Bağlantılı yardımcı kontak blokları

Öne takılan tip	1NA+1NK	<a href="#">GVAE11A</a>	12,00	1
	1NA+1NA	<a href="#">GVAE20A</a>	12,00	1

D9

# TeSys Deca Snap-in Bağlantılı Kontaktörler

## 3 kutuplu AC-3/AC-3e için 50–60 Hz üç fazlı motor kontrolü



Anma akımı (A) ≤ 440 V AC3 (θ ≤ 60 °C)	Termik akımı AC1 (Ith) (≤40°C)	Yardımcı kontakt	Referans	Standart kumanda devresi gerilimi	Fiyat (EUR)	Minimum sip. adedi
<b>"Snap-in bağlantılı"</b>						
Güç devresi: AC Kumanda devresi: AC						
9		1NA+1NK	<a href="#">LC1D-09A●●</a>	M7	46,50	1
12		1NA+1NK	<a href="#">LC1D12A●●</a>	M7	51,90	1
18		1NA+1NK	<a href="#">LC1D18A●●</a>	M7	62,20	1
25		1NA+1NK	<a href="#">LC1D25A●●</a>	M7	83,70	1
32		1NA+1NK	<a href="#">LC1D32A●●</a>	M7	113,90	1
<b>"Snap-in bağlantılı"</b>						
Güç devresi: AC Kumanda devresi: DC						
9		1NA+1NK	<a href="#">LC1D-09A●●</a>	BD	67,50	1
12		1NA+1NK	<a href="#">LC1D12A●●</a>	BD	82,90	1
18		1NA+1NK	<a href="#">LC1D18A●●</a>	BD	93,30	1
25		1NA+1NK	<a href="#">LC1D25A●●</a>	BD	124,50	1
32		1NA+1NK	<a href="#">LC1D32A●●</a>	BD	126,00	1
<b>Snap-in Bağlantılı Yardımcı Kontaktörler</b>						
Kumanda devresi: AC						
		5NA	<a href="#">CAD50A●●</a>	M7	45,70	1
		3NA + 2NK	<a href="#">CAD32A●●</a>	M7	45,70	1
<b>Kumanda devresi: DC</b>						
		5NA	<a href="#">CAD50A●●</a>	BD	68,40	1
		3NA + 2NK	<a href="#">CAD32A●●</a>	BD	68,40	1
<b>Snap-in Bağlantılı Kontaktör Aksesuarları</b>						
Yardımcı kontak blokları						
Kontaktör önüne geçmeli tip						
		1NA+1NK	<a href="#">LADN11A</a>		18,30	1
		2NA	<a href="#">LADN20A</a>		18,30	1
		2NK	<a href="#">LADN02A</a>		18,30	1
		2NA+2NK	<a href="#">LADN22A</a>		28,10	1
		1NA+3NK	<a href="#">LADN13A</a>		28,10	1
		4NA	<a href="#">LADN40A</a>		28,10	1
		4NK	<a href="#">LADN04A</a>		28,10	1
		3NA+1NK	<a href="#">LADN31A</a>		28,10	1
<b>Kontaktör, yardımcı kontaktör ve bobinler için standart kumanda devresi gerilimleri ve kodları</b>						
AC gerilim (V) 50/60 Hz		220	220			
LC1-D09A... 32 CAD için kod		M7	M5			
		BD				
DC gerilim (V)		24				
LC1-D09A... 32 CAD için kod		BD				

D10



NSX400N Micrologic 2.3M

Motor anma gücü (kW)	Tip		Kesme kap. 400-415V (kA)	Termik ayar sahası (A)	Manyetik ayar sahası (A)	Yeni ComPacT Referans	Fiyat (EUR)
132/160	NSX400F	MicroLogic 2.3 M 320	36	160-320	5-13 x In	<a href="#">C40F32M320</a>	1.314,00
200/250	NSX630F	MicroLogic 2.3 M 500	36	250-500	5-13 x In	<a href="#">C63F32M500</a>	1.499,00
132/160	NSX400N	MicroLogic 2.3 M 320	50	160-320	5-13 x In	<a href="#">C40N32M320</a>	1.434,00
200/250	NSX630N	MicroLogic 2.3 M 500	50	250-500	5-13 x In	<a href="#">C63N32M500</a>	1.572,00
37/45	NSX100H	MicroLogic 2.2 M 100	70	50-100	5-13 x In	<a href="#">C10H32M100</a>	511,00
55/75	NSX160H	MicroLogic 2.2 M 150	70	70-150	5-13 x In	<a href="#">C16H32M150</a>	557,00
90/110	NSX250H	MicroLogic 2.2 M 220	70	100-220	5-13 x In	<a href="#">C25H32M220</a>	680,00
132/160	NSX400H	MicroLogic 2.3 M 320	70	160-320	5-13 x In	<a href="#">C40H32M320</a>	1.627,00
200/250	NSX630H	MicroLogic 2.3 M 500	70	250-500	5-13 x In	<a href="#">C63H32M500</a>	1.784,00

D11

## ComPacT NSX, Manyetik Karakteristikli

Yumuşak yolvericiler, hız kontrol cihazları ve motor koruma uygulamaları için



NSX100F MA100

Motor anma gücü (kW)	Tip		Kesme kap. 400-415V (kA)	Termik ayar sahası (A)	Manyetik ayar sahası (A)	Yeni ComPacT Referans	Fiyat (EUR)
3/5.5	NSX100F	MA12.5	36	-	6-14 x In	<a href="#">C10F3MA013</a>	313,00
7.5/11	NSX100F	MA25	36	-	6-14 x In	<a href="#">C10F3MA025</a>	313,00
15/22	NSX100F	MA50	36	-	6-14 x In	<a href="#">C10F3MA050</a>	313,00
37/45	NSX100F	MA100	36	-	6-14 x In	<a href="#">C10F3MA100</a>	313,00
55/75	NSX160F	MA150	36	-	6-14 x In	<a href="#">C16F3MA150</a>	321,00
90/110	NSX250F	MA220	36	-	6-14 x In	<a href="#">C25F3MA220</a>	412,00
132/160	NSX400F	1.3-M 320	36	-	5-13 x In	<a href="#">C40F31M320</a>	1.161,00
200/250	NSX630F	1.3-M 500	36	-	5-13 x In	<a href="#">C63F31M500</a>	1.275,00
3/5.5	NSX100N	MA12.5	50	-	6-14 x In	<a href="#">C10N3MA013</a>	323,00
7.5/11	NSX100N	MA25	50	-	6-14 x In	<a href="#">C10N3MA025</a>	323,00
15/22	NSX100N	MA50	50	-	6-14 x In	<a href="#">C10N3MA050</a>	323,00
37/45	NSX100N	MA100	50	-	6-14 x In	<a href="#">C10N3MA100</a>	323,00
55/75	NSX160N	MA150	50	-	6-14 x In	<a href="#">C16N3MA150</a>	344,00
90/110	NSX250N	MA220	50	-	6-14 x In	<a href="#">C25N3MA220</a>	431,00
132/160	NSX400N	1.3-M 320	50	-	5-13 x In	<a href="#">C40N31M320</a>	1.268,00
200/250	NSX630N	1.3-M 500	50	-	5-13 x In	<a href="#">C63N31M500</a>	1.427,00
3/5.5	NSX100H	MA12.5	70	-	6-14 x In	<a href="#">C10H3MA013</a>	360,00
7.5/11	NSX100H	MA25	70	-	6-14 x In	<a href="#">C10H3MA025</a>	360,00
15/22	NSX100H	MA50	70	-	6-14 x In	<a href="#">C10H3MA050</a>	360,00
37/45	NSX100H	MA100	70	-	6-14 x In	<a href="#">C10H3MA100</a>	360,00
55/75	NSX160H	MA150	70	-	6-14 x In	<a href="#">C16H3MA150</a>	396,00
90/110	NSX250H	MA220	70	-	6-14 x In	<a href="#">C25H3MA220</a>	504,00
132/160	NSX400H	1.3-M 320	70	-	5-13 x In	<a href="#">C40H31M320</a>	1.463,00
200/250	NSX630H	1.3-M 500	70	-	5-13 x In	<a href="#">C63H31M500</a>	1.607,00

Not: Farklı kesme kapasiteleri ve farklı MicroLogic koruma üniteleri için 444 30 30 Müşteri Destek Merkezi'ni arayınız.

Tip	Referans	Fiyat (EUR)	Minimum sip. adedi	
<b>GV2 ve GV3P motor koruma şalterleri için aksesuarlar</b>				
<b>Ani yardımcı kontak blokları</b>				
<b>Vida bağlantılı <sup>(2)</sup></b>				
Öne takılan tip (1 blok / ünite)	1NA + 1NK	<a href="#">GV-AE11</a>	10,40	10
	2NA	<a href="#">GV-AE20</a>	10,40	10
Sol yana takılan tip (maks. 2 blok / ünite)	1NA + 1NK	<a href="#">GV-AN11</a>	10,70	10
	2NA	<a href="#">GV-AN20</a>	10,70	10
<b>Hata sinyali + ani yardımcı kontak bloğu (GV-AD her zaman motor koruma şalterinin yanına monte edilir)</b>				
Sol yana takılır (maks. 1 blok / ünite)	1NA (Hata) + 1NA	<a href="#">GV-AD1010</a>	24,80	10
	1NK (Hata) + 1NA	<a href="#">GV-AD0110</a>	24,80	10
<b>Elektriksel açtırma bobinleri</b>				
Düşük gerilim açtırma bloğu, sağ yana takılır (maks. 1 blok / ünite)	220-240 V, 50 Hz	<a href="#">GV-AU225</a>	38,80	1
Şönt gerilim açtırma bloğu, sağ yana takılır (maks. 1 blok / ünite)	220-240 V, 50 Hz	<a href="#">GV-AS225</a>	43,80	1
<b>Besleme barası (3 kutuplu, 63A, 54 mm adım genişliği)</b>				
5 adet GV2 besleme için		<a href="#">GV2-G554</a>	26,60	1
4 adet GV2 besleme için		<a href="#">GV2-G454 <sup>(1)</sup></a>	23,50	1
2 adet GV2 besleme için		<a href="#">GV2-G254 <sup>(1)</sup></a>	20,70	1
<b>Besleme barası girişi</b>				
Motor koruma şalteri yanına montaj için		<a href="#">GV2-G05</a>	27,10	1
Motor koruma şalteri üzerine montaj için		<a href="#">GV1-G09</a>	16,50	1
<b>Kutular</b>				
IP41 şalter kutusu		<a href="#">GV2-MC01</a>	21,50	1
IP55 şalter kutusu		<a href="#">GV2-MC02</a>	32,20	1
<b>Adaptör plakası</b>				
Bir GV2-ME ile bir LC1-D09... D38'in, ön yüzleri hizalanmış montajı için		<a href="#">LAD-31</a>	13,00	10
<b>Kombinasyon blokları</b>				
GV2 ile LC1-K veya LP1-K'nin kombine montajı için		<a href="#">GV2-AF01</a>	10,10	10
GV2 ile LC1-D09... D38 kombine montajı için		<a href="#">GV2-AF3</a>	7,00	10
<a href="#">LAD31</a> üzerine monte edilmiş GV2 ile LC1-D09... D38 kombine montajı için		<a href="#">GV2-AF4</a>	7,00	10
<b>GV4 motor koruma şalterleri için aksesuarlar</b>				
Yardımcı kontak bloğu, içe takılan tip(max.2 blok/ünite)	1NA + 1NK	<a href="#">GV4-AE11</a>	42,60	1
Döner kurma kolu, siyah, IP54		<a href="#">GV4-ADN01</a>	130,50	1
Döner kurma kolu, kırmızı, IP54		<a href="#">GV4ADN02</a>	130,50	1
Döner kurma kolu, siyah IP54, uzatmalı		<a href="#">GV4-APN01</a>	147,80	1
Döner kurma kolu, kırmızı IP54, uzatmalı		<a href="#">GV4-APN02</a>	147,80	1
<b>GV5 &amp; GV6 motor koruma şalterleri için aksesuarlar</b>				
<b>İlave yardımcı kontaklar</b>				
Standart (açma/elektriksel hata/AK sinyal) (GV7-AE11 referansının muadilidir)		<a href="#">29450</a>	53,20	1
<b>Kablo bağlantısı için konnektörler</b>				
GV5 için kablo bağlantısı için çelik konnektör, (1.5-95 mm <sup>2</sup> )		<a href="#">GV7-AC021</a>	30,40	1
GV5 için kablo bağlantısı için alüminyum konnektör, (120-185 mm <sup>2</sup> )		<a href="#">GV7-AC022</a>	74,50	1
<b>Elektriksel açtırma bobinleri</b>				
Düşük gerilim bobini (GV7-AU207 referansının muadilidir)	200-240 V 50/60 Hz	<a href="#">LV429407</a>	96,00	1
Şönt açtırma bobini (GV7-AS207 referansının muadilidir)	200-240 V 50/60 Hz	<a href="#">LV429387</a>	89,60	1
<b>Bağlantı aksesuarları</b>				
Terminal koruyucuları mühür aksesuarı ile birlikte		<a href="#">GV7-AC01</a>	32,20	1
LC1-F/GV5& GV6 arası bağlantı, koruma kapağı ile		<a href="#">GV7-AC06</a>	138,10	1

<sup>(1)</sup> 45 mm adım genişliğine sahip besleme baraları için referans sonundaki 54 kodunu 45 olarak değiştirin. Örnek: GV2-G454-GV2-G445.

<sup>(2)</sup> GV2 serisi yardımcı kontak bloklarında yaylı klemens bağlantı için referans sonuna 3 ekleyin. Örnek; GV-AE11 GV-AE113 olur.

TeSys GV serisi motor koruma şalterleri ticari hayatına TeSys Deca & Giga Motor Koruma Şalterleri olarak devam etmektedir.



# Emniyet Şalterleri, Sigortalı ve Sigortasız Tip Yük Ayırıcılar



Geniř Ürün Yelpazesi ile  
Güvenli Ayırma



[se.com/tr](http://se.com/tr)

**Schneider**  
Electric

**Mini- VARIO / VARIO**  
**12-175 A Sarı-Kırmızı Emniyet Şalterleri / Ana Şalterler**  
**CE Normlarına Uygun, UL, CSA, ASE, GL Sertifikalı**

Tip	Anma gücü 400-415 (AC3) (kW)	Anma akımı 440 V (AC23) (A)	Termik akım Ith (AC1) (A)	Referans <sup>(1)</sup>	Fiyat (EUR)	Minimum sip. adedi
<b>Ana / Emniyet şalteri <sup>(2)</sup></b>						
Mini VARIO	3	8,1	12	<a href="#">V•DN-12</a>	35,10	1
	4	11	20	<a href="#">V•DN-20</a>	39,40	1
VARIO	3	8,1	12	<a href="#">V•F-02</a>	39,50	1
	4	11	20	<a href="#">V•F-01</a>	42,20	1
	5,5	14	25	<a href="#">V•F-0</a>	43,40	1
	7,5	21	32	<a href="#">V•F-1</a>	55,70	1
	11	29	40	<a href="#">V•F-2</a>	72,50	1
	18,5	41	63	<a href="#">V•F-3</a>	86,30	1
	22	57	80	<a href="#">V•F-4</a>	112,40	1
	30	68	125	<a href="#">V•F-5</a>	192,00	1
Kutulu Mini VARIO <sup>(3)</sup> (IP55)	3	8,1	12	<a href="#">VCFN-12GE</a>	50,00	1
	4	11	20	<a href="#">VCFN-20GE</a>	57,40	1
<b>Nötr modülü:</b> Şalter gövdesine monte edilir. Geç açan erken kapatan kontaklı.						
Mini VARIO	V•DN12-V•DN20 için			<a href="#">VZN-11</a>	18,20	1
VARIO	V•F01-V•F2 için			<a href="#">VZ-11</a>	21,00	1
	V•F3 ve V•F4 için			<a href="#">VZ-12</a>	28,40	1
	V•F5 ve V•F6 için			<a href="#">VZ-13</a>	60,10	1
<b>Topraklama modülü:</b> Şalter gövdesine monte edilir.						
VARIO	V•F01-V•F2 için			<a href="#">VZ-14</a>	20,70	1
	V•F3 ve V•F4 için			<a href="#">VZ-15</a>	28,20	1
	V•F5 ve V•F6 için			<a href="#">VZ-16</a>	42,20	1
<b>Yardımcı kontak bloğu:</b> Şalter gövdesine monte edilir.						
Mini VARIO	1 NA geç kapayan kontak			<a href="#">VZN-05</a>	18,00	1
	1 NK erken açan kontak			<a href="#">VZN-06</a>	18,00	4
VARIO 2	NA			<a href="#">VZ-20</a>	26,90	1
	1 NA+1 NK (geç kapayan, erken açan)			<a href="#">VZ-7</a>	26,90	1
<b>Uzatma şaftı</b>						
Mini VARIO	V•DN12-V•DN20 için (e=300-330 mm)			<a href="#">VZN-17</a>	18,20	1
VARIO	V•F01-V•F2 için (e=300-330 mm)			<a href="#">VZ-17</a>	21,60	1
	V•F3, V•F4 ve V•F5, V•F6 için (e=300-330 mm)			<a href="#">VZ-18</a>	26,50	1
	V•F01-V•F2 için (e=400-430 mm)			<a href="#">VZ-30</a>	24,80	1
	V•F3, V•F4 için (e=400-420 mm)			<a href="#">VZ-31</a>	26,90	1
	V•F5, V•F6 için (e=430-450 mm)			<a href="#">VZ-31</a>	26,90	1
	V•F3, V•F4 için (e=400-420 mm)			<a href="#">VZ-31</a>	26,90	1
<b>Not: e= Pano net derinliği.</b>						
<b>Kapı kilitleme mekanizması</b>						
	V•F01-V•F2 için			<a href="#">KZ-32</a>	10,50 <sup>(4)</sup>	5
	V•F3, V•F4 ve V•F5, V•F6 için			<a href="#">KZ-74</a>	11,80 <sup>(4)</sup>	5
<b>Giriş terminali koruma kapağı <sup>(5)</sup></b>						
VARIO	V•F01-V•F2 için			<a href="#">VZ-8</a>	7,10	1
	V•F3 ve V•F4 için			<a href="#">VZ-9</a>	7,10	1
	V•F5 ve V•F6 için			<a href="#">VZ-10</a>	9,70	1



VCF-0



VBF-4



VCF-5



VCFN-••GE



KZ32

<sup>(1)</sup> Şalter rengini belirleyen kodu referanstaki noktaların yerine koyunuz. Belirtilen fiyatlar siyah plaka, siyah mandal için geçerlidir.

Sarı plaka, kırmızı mandal fiyatları için lütfen için lütfen 444 30 30 Müşteri Destek Merkezi'ni arayınız.

B: siyah plaka, siyah mandal

C: sarı plaka, kırmızı mandal

<sup>(2)</sup> Pano kapısı üzerine montaj içindir.

<sup>(3)</sup> Kutulu minivario üzerine eklenebilir modül sayısı 2'dir.

<sup>(4)</sup> Minimum sipariş adedi 5'tir.

<sup>(5)</sup> Ek modül koruma kapağı referansları için lütfen bölge müdürlüklerimize başvurunuz.

AC3: Endüktif yükler (sincap kafesli motorlar)

AC23A: Aşırı endüktif yükler (kontrol panolarında ana şalter)

AC1: Rezistif veya az endüktif yükler (ısıtma, dağıtım)

## TeSys DF Serisi Kartuş Sigorta Yuvaları



DF101



DF143C

Termik Akım (Ith) (A)	Sigorta Ölçüsü (mmxmm)	Tip	Referans	Fiyat (EUR)	Minimum sip. adedi
25	8.5 X 31.5	1P	<a href="#">DF81</a>	9,50	12
		3P	<a href="#">DF83</a>	26,30	4
32	10 X 38	1P	<a href="#">DF101</a>	9,80	12
		1P+N	<a href="#">DF101N</a>	20,70	6
		3P	<a href="#">DF103</a>	28,10	4
50	14 X 51	1P	<a href="#">DF141</a>	26,30	6
		3P	<a href="#">DF143C</a>	77,40	2
125	22 X 58	1P	<a href="#">DF221</a>	67,90	6
		3P	<a href="#">DF223C</a>	200,00	2

## TeSys DF Serisi Kartuş Sigortalar

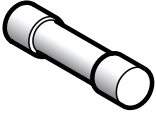

DF2CN

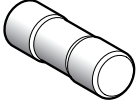

DF2FN

Termik Akım (Ith) (A)	Sigorta Ölçüsü (mmxmm)	Tip (gG Eğrisi)	Referans	Fiyat (EUR)	Minimum sip. adedi
2	8.5 X 31.5	400	<a href="#">DF2BN0200</a>	4,10	10
4			<a href="#">DF2BN0400</a>	4,10	10
6			<a href="#">DF2BN0600</a>	4,10	10
10			<a href="#">DF2BN1000</a>	4,10	10
16			<a href="#">DF2BN1600</a>	4,10	10
20			<a href="#">DF2BN2000</a>	4,10	10
2	10 X 38	500	<a href="#">DF2CN02</a>	4,10	10
4			<a href="#">DF2CN04</a>	4,10	10
6			<a href="#">DF2CN06</a>	4,10	10
10			<a href="#">DF2CN10</a>	4,10	10
16			<a href="#">DF2CN16</a>	4,10	10
20			<a href="#">DF2CN20</a>	4,10	10
25	14 X 51	400	<a href="#">DF2CN25</a>	4,10	10
32		400	<a href="#">DF2CN32</a>	4,10	10
40		500	<a href="#">DF2FN40</a>	5,00	10
50		400	<a href="#">DF2FN50</a>	5,00	10
63		500	<a href="#">DF2FN63</a>	11,00	10
80		500	<a href="#">DF2FN80</a>	11,00	10
100	22 X 58	500	<a href="#">DF2FN100</a>	11,00	10

E2

YENİ

## FuPact GS Serisi Yük Ayırıcılar, 3 Kutuplu, 125-1250A



LV481413

Termik Akım (Ith) (A)	Sigorta Ölçüsü (mmxmm)	Referans	Fiyat (EUR)	Minimum sip. adedi
125A	22X58	<a href="#">LV481523</a>	345,00	1
160A	Size 00	<a href="#">LV481423</a>	311,00	1
250A	Size 1	<a href="#">LV481433</a>	578,00	1
400A	Size 2	<a href="#">LV481443</a>	901,00	1
630A	Size 3	<a href="#">LV481453</a>	1.762,00	1
1250A	Size 4	<a href="#">LV481473</a>	4.077,00	1

YENİ

## FuPact GS Serisi Yük Ayırıcılar, 4 Kutuplu, 125-1250A



LV481443

(In) (A)	Sigorta Ölçüsü (mmxmm)	Referans	Fiyat (EUR)	Minimum sip. adedi
125A	22X58	<a href="#">LV481524</a>	426,00	1
160A	Size 00	<a href="#">LV481424</a>	460,00	1
250A	Size 1	<a href="#">LV481434</a>	830,00	1
400A	Size 2	<a href="#">LV481444</a>	1.379,00	1
630A	Size 3	<a href="#">LV481454</a>	2.539,00	1
1250A	Size 4	<a href="#">LV481474</a>	4.853,00	1

Not: TeSys GS serisi yük ayırıcılar, FuPact GS serisi olarak ticari hayatına devam edecektir.

Açıklama	In (A)	Bağlantı tipi	DIN tipi	Referans	Fiyat (EUR)
----------	--------	---------------	----------	----------	-------------

**Sigortalı yük ayırıcılar**

ISFT100N	100	Kablo bağlantı	000	<a href="#">LV480750</a>	143,80
ISFT100	100/160	Kablo bağlantı	000	<a href="#">LV480800</a>	112,80
ISFT160	160	Kablo bağlantı	000/00	<a href="#">LV480802</a>	120,60

ISFT100N	100	60mm baraya askı – üstten kablo girişi	0	<a href="#">LV480751</a>	171,00
ISFT100N	100	60mm baraya askı – alttan kablo girişi	0	<a href="#">LV480752</a>	164,00
ISFT160	160	60mm baraya askı	000/00	<a href="#">LV480803</a>	235,00
ISFT250	250	60mm baraya askı	1	<a href="#">LV480805</a>	524,00
ISFT400	400	60mm baraya askı	2	<a href="#">LV480807</a>	732,00
ISFT160	160	M8 konnektörü	000/00	<a href="#">LV480801</a>	116,60
ISFT250	250	M10 konnektörü	1	<a href="#">LV480804</a>	307,00
ISFT400	400	M10 konnektörü	2	<a href="#">LV480806</a>	396,00
ISFT630	630	M10 konnektörü	3	<a href="#">LV480808</a>	556,00

**Sigortalı yük ayırıcı aksesuarları**

ISFT160 için için yan şerit (çerçeve yerine gelmiştir, her ayırıcı için 2 adet kullanılır)				<a href="#">LV480817</a>	10,60
ISFT250/400/630 için yan şerit (çerçeve yerine gelmiştir, her ayırıcı için 2 adet kullanılır)				<a href="#">LV480832</a>	11,80

**Sigortalı yük ayırıcılar**

GSD63	40-63			<a href="#">LV481403</a>	290,00
GSD160	160			<a href="#">LV481423</a>	311,00
GSD250	200-250			<a href="#">LV481433</a>	578,00
GSD400	400			<a href="#">LV481443</a>	901,00
GSD630	630			<a href="#">LV481453</a>	1.762,00
GSD800	800			<a href="#">LV481463</a>	2.535,00

**Sigortalı yük ayırıcı aksesuarları**

Siyah uzatılmış kol GS 400A'e kadar				<a href="#">GS2AHT530</a>	153,00
Siyah uzatılmış dönen kol, GSD630-800 için				<a href="#">GS2AH550</a>	221,00
Siyah uzatılmış dönen kol, GSD1250 için				<a href="#">GS2AH570</a>	264,00
Şaft 50..400A 10x10 200mm				<a href="#">GS2AE22</a>	55,90

*GSD serisinde;**Uzatmalı kumanda kolları için ise uzun şaft ve kumanda kolu, ayrı ayrı sipariş edilmelidir.***Sigortalı yük ayırıcılar (Dikey Tip)**

ISFL160	160	60 mm baraya askılı downstream dağıtım	00/000	<a href="#">LV480850</a>	236,00
ISFL160	160	60 mm baraya askılı upstream dağıtım	00/000	<a href="#">LV480851</a>	236,00
ISFL160	160	100 mm baraya doğrudan bağlantı	00/000	<a href="#">LV480852</a>	212,00
ISFL250	250	185 mm baraya bağlantı	1	<a href="#">LV480856</a>	526,00
ISFL400	400	185 mm baraya bağlantı	2	<a href="#">LV480857</a>	535,00
ISFL630	630	185 mm baraya bağlantı	3	<a href="#">LV480858</a>	660,00

**Sigortalı yük ayırıcılar (Dikey tip tek kutup ayrılmalı)**

ISFL160	160	185 mm baraya bağlantı	00/000	<a href="#">LV480900</a>	500,00
ISFL250	250	185 mm baraya bağlantı	1	<a href="#">LV480901</a>	602,00
ISFL400	400	185 mm baraya bağlantı	2	<a href="#">LV480902</a>	613,00
ISFL630	630	185 mm baraya bağlantı	3	<a href="#">LV480903</a>	647,00

**Sigortalı yük ayırıcı aksesuarları**

ISFL160, 185 mm baraya bağlantı için adaptasyon plakası				<a href="#">LV480854</a>	54,50
ISFL160, 185 mm baraya 2 adet cihaz bağlantısı için adaptasyon plakası				<a href="#">LV480855</a>	99,90



ISFT Gösterim Şeması



49825

E3



GS2AHT530



LV481463



ISFL Gösterim Şeması



LV480852



LV480903

# ComPacT INS/INV - Yük Ayırıcılar

40-2500A

Schneider  
Electric

## ComPacT INS (Siyah)

Tip	Anma akımı In (A)	Kısa devre kapama kap. I cm (kA tepe)	Referans	Fiyat (EUR)
<b>3 kutup</b>				
INS40	40	15	28900	94,00
INS63	63	15	28902	96,30
INS80	80	15	28904	111,80
INS100	100	20	28908	121,30
INS125	125	20	28910	151,00
INS160	160	20	28912	171,00
INS250	250	30	31106	324,00
INS400	400	50	31110	535,00
INS630	630	50	31114	605,00
INS800	800	75	31330	1.752,00
INS1000	1000	75	31332	1.809,00
INS1250	1250	75	31334	2.046,00
INS1600	1600	75	31336	2.220,00
INS2000	2000	105	31338	4.354,00
INS2500	2500	105	31340	4.443,00



INS160



INS250



INS400

## ComPacT INS/INV - Yardımcı Donanımlar (Siyah)

### Döner kurma kolları

Önden uzatmalı döner kurma kolu	INS40-INS160	LV428941	45,50
Yandan uzatmalı döner kurma kolu	INS40-INS160	28943	120,60
Önden uzatmalı döner kurma kolu	INS250	LV431050	74,00
Yandan uzatmalı döner kurma koluna dönüştürme aksesuarı <sup>(2)</sup>	INS250	31054	45,50
Yandan uzatmalı döner kurma kolu <sup>(2)</sup>	INS250	31057	51,90
Önden uzatmalı döner kurma kolu	INS400-630	31052	164,00
Önden uzatmalı döner kurma kolu, kısa şaft	INS630B-INS2500	31288	228,00

<sup>(1)</sup> 4 kutuplu ve kontak konumu görülebilir tipler için firmamıza danışınız.

<sup>(2)</sup> INS250'de yandan uzatmalı döner kurma kolu için 31054 ve 31057 referansları birlikte sipariş edilmelidir.

## ComPacT INS (Kırmızı-Sarı)

Tip	Anma akımı In (A)	Kısa devre kapama kap. I cm (kA tepe)	Referans	Fiyat (EUR)
<b>3 kutup</b>				
INS40	40	15	28916	95,10
INS63	63	15	28918	96,30
INS80	80	15	28920	116,50
INS100	100	20	28924	122,50
INS125	125	20	28926	151,00
INS160	160	20	28928	173,00
INS250	250	30	31126	304,00



INS160



INS250

## ComPacT INS/INV - Yardımcı Donanımlar (Kırmızı-Sarı)

### Döner kurma kolları (Kırmızı kolu ve sarı zeminli)

Önden uzatmalı döner kurma kolu	INS40-INS160	LV428942	46,80
Yandan uzatmalı döner kurma kolu	INS40-INS160	28944	123,10
Önden uzatmalı döner kurma kolu	INS250	LV431051	80,50
Yandan uzatmalı döner kurma koluna dönüştürme aksesuarı <sup>(2)</sup>	INS250	31054	45,50
Yandan uzatmalı döner kurma kolu <sup>(2)</sup>	INS250	31058	77,80

<sup>(1)</sup> 4 kutuplu ve kontak konumu görülebilir tipler için firmamıza danışınız.

<sup>(2)</sup> INS250'de yandan uzatmalı döner kurma kolu için 31054 ve 31058 referansları birlikte sipariş edilmelidir.

## ComPacT INS/INV - Elektriksel Donanımlar

### Yardımcı kontaklar

OF/CAF/CAO kontak	29450	53,20
OF/CAF/CAO kontak (küçük yükler için)	29452	53,20

29450 ve 29452 kontakları, yerleştirildiği kontak yuvasına göre işlev yüklenir.

29452, küçük yükleri enerjilendirme amacıyla özelleşmiş bir kontak türüdür. (Örn; PLC)

"CAO" yük ayırıcının açması, "CAF" ise yük ayırıcının kapaması öncesi erken sinyal veren kontaklardır.

## ComPacT INS/INV - Yük Transfer Aksesuarları

### Döner Kol için mekanik kilitleme

Uzatmalı döner kolu yük ayırıcılar için	INS40-INS160	28953	168,00
Doğrudan ya da uzatmalı döner kolu yük ayırıcılar için	INS250/100-INS250	31073	201,00
	INS630/320-INS630	31074	235,00

### Mekanik kilitleme

Kilit adaptörü (Her bir yük ayırıcı için 1 adet sipariş edilir)	INS250/100-INS250	31087	46,30
	INS630b-INS2500	31291	46,80
2 kilit göbeği + 1 anahtar	RONIS	41950	222,00
	PROFALUX	42878	222,00



**Kompakt Şalterler**

**Kaçak Akım Koruma ve  
İzolasyon İzleme  
Çözümleri**



İhtiyacınıza Uygun  
Eksiksiz Çözüm



[se.com/tr](http://se.com/tr)

**Schneider**  
Electric



## ComPacT Yeni Nesil Kompakt Şalterler



ComPacT™  
Kompakt Şalterler

Yeni nesil güvenilir ComPacT şalter ürün ailesi gelişmiş performans ve kurulum kolaylığı sunar.

- Şalter ve panoların kablosuz özellikleri ve kolay yükseltilmesi sayesinde rekabet avantajı elde edin.
- Yeni ergonomik ve şeffaf ön kapak tasarımı sayesinde kolay kurulumu deneyimleyin.
- Vidasız tak ve çalıştır yardımcı donanımları sayesinde montaj ve kurulum sürelerini kısaltın.

## Yeni Nesil ComPacT

Yeni, anlamlı ve daha sade ticari referanslar

Eski referans:  
LV429630

Yeni referans: **C 10 F 3 TM 100**

NSX 100 36kA 3P3D TMD 100A

Tip	Kasa	Kesme Kapasitesi Icu (kA)	Kutup Sayısı	Trip Ünitesi	Anma Akımı In (A)	Son Ek
C = NSX	11 = 100m	E = 16kA	1 = 1P	TM = TMD	016 = 16	L = Everlink
C = NSXm	12 = 160m	B = 25kA	2 = 2P	MA = MA	020 = 20	B = Bara
	10 = 100	F = 36kA	3 = 3P3D	MG = TMG	025 = 25	F = Sabit
	16 = 160	N = 50kA	4 = 4P4D	1M = 1.3M	030 = 30	D = DC
	25 = 250	H = 70kA	6 = 4P3D	2D = 2.2	040 = 40	S = Ayırıcı
	40 = 400	S = 100kA		2D = 2.3	050 = 50	DP = DC PV
	63 = 630	L = 150kA		4V = 4.1	063 = 63	
		...		4V = 4.2	080 = 80	Aksesuarlar
				5E = 5.2E	100 = 100	T=Yeni Tasarım
				5E = 5.3E	...	
				6E = 6.3E		



Tip		Kesme kap. Icu (kA)	Anma akımı In(A)	Termik ayar sahası Ir	Yeni ComPact Referans	Fiyat (EUR)
<b>Termik Manyetik Korumalı</b>						
<b>3 kutup, 380 V AC</b>						
NSX100F	TM16D	36	16	12-16	C10F3TM016	282,00
	TM25D	36	25	18-25	C10F3TM025	282,00
	TM32D	36	32	23-32	C10F3TM032	282,00
	TM40D	36	40	28-40	C10F3TM040	282,00
	TM50D	36	50	35-50	C10F3TM050	282,00
	TM63D	36	63	45-63	C10F3TM063	282,00
	TM80D	36	80	56-80	C10F3TM080	282,00
TM100D	36	100	70-100	C10F3TM100	282,00	
NSX100N	TM16D	50	16	12-16	C10N3TM016	305,00
	TM25D	50	25	18-25	C10N3TM025	305,00
	TM32D	50	32	23-32	C10N3TM032	305,00
	TM40D	50	40	28-40	C10N3TM040	305,00
	TM50D	50	50	35-50	C10N3TM050	305,00
	TM63D	50	63	45-63	C10N3TM063	305,00
	TM80D	50	80	56-80	C10N3TM080	305,00
TM100D	50	100	70-100	C10N3TM100	305,00	
NSX100H	TM16D	70	16	12-16	C10H3TM016	345,00
	TM25D	70	25	18-25	C10H3TM025	345,00
	TM32D	70	32	23-32	C10H3TM032	345,00
	TM40D	70	40	28-40	C10H3TM040	345,00
	TM50D	70	50	35-50	C10H3TM050	345,00
	TM63D	70	63	45-63	C10H3TM063	345,00
	TM80D	70	80	56-80	C10H3TM080	345,00
TM100D	70	100	70-100	C10H3TM100	345,00	
NSX160F	TM125D	36	125	88-125	C16F3TM125	333,00
	TM160D	36	160	112-160	C16F3TM160	341,00
NSX160N	TM125D	50	125	88-125	C16N3TM125	343,00
	TM160D	50	160	112-160	C16N3TM160	352,00
NSX160H	TM125D	70	125	88-125	C16H3TM125	384,00
	TM160D	70	160	112-160	C16H3TM160	394,00
NSX250F	TM200D	36	200	140-200	C25F3TM200	446,00
	TM250D	36	250	175-250	C25F3TM250	446,00
NSX250N	TM200D	50	200	140-200	C25N3TM200	511,00
	TM250D	50	250	175-250	C25N3TM250	511,00
NSX250H	TM200D	70	200	140-200	C25H3TM200	574,00
	TM250D	70	250	175-250	C25H3TM250	574,00
<b>MicroLogic Korumalı</b>						
<b>3 kutup, 380 V AC</b>						
NSX100F	MicroLogic 2.2	36	40	18-40	C10F32D040	503,00
	MicroLogic 2.2	36	100	40-100	C10F32D100	503,00
	MicroLogic 5.2E	36	100	40-100	C10F35E100	972,00
NSX100N	MicroLogic 2.2	50	40	18-40	C10N32D040	498,00
	MicroLogic 2.2	50	100	40-100	C10N32D100	498,00
	MicroLogic 5.2E	50	100	40-100	C10N35E100	1.076,00
NSX160F	MicroLogic 2.2	36	160	63-160	C16F32D160	521,00
	MicroLogic 5.2E	36	160	63-160	C16F35E160	1.089,00
NSX160N	MicroLogic 2.2	50	160	63-160	C16N32D160	567,00
	MicroLogic 5.2E	50	160	63-160	C16N35E160	1.141,00
NSX250F	MicroLogic 2.2	36	250	100-250	C25F32D250	633,00
	MicroLogic 5.2E	36	250	100-250	C25F35E250	1.182,00
NSX250N	MicroLogic 2.2	50	250	100-250	C25N32D250	642,00
	MicroLogic 5.2E	50	250	100-250	C25N35E250	1.198,00
NSX400F	MicroLogic 2.3	36	400	160-400	C40F32D400	1.220,00
	MicroLogic 5.3E	36	400	160-400	C40F35E400	1.509,00
NSX400N	MicroLogic 2.3	50	400	160-400	C40N32D400	1.333,00
	MicroLogic 5.3E	50	400	160-400	C40N35E400	1.678,00
	MicroLogic 6.3E	50	400	160-400	C40N36E400	1.828,00
NSX400H	MicroLogic 2.3	70	400	160-400	C40H32D400	1.509,00
	MicroLogic 5.3E	70	400	160-400	C40H35E400	1.888,00
	MicroLogic 6.3E	70	400	160-400	C40H36E400	2.277,00
NSX630F	MicroLogic 2.3	36	630	250-630	C63F32D630	1.608,00
	MicroLogic 5.3E	36	630	250-630	C63F35E630	1.896,00
NSX630N	MicroLogic 2.3	50	630	250-630	C63N32D630	1.850,00
	MicroLogic 5.3E	50	630	250-630	C63N35E630	1.972,00
	MicroLogic 6.3E	50	630	250-630	C63N36E630	2.208,00
NSX630H	MicroLogic 2.3	70	630	250-630	C63H32D630	2.089,00
	MicroLogic 5.3E	70	630	250-630	C63H35E630	2.277,00
	MicroLogic 6.3E	70	630	250-630	C63H36E630	2.582,00



C10N3TM016



C25F3TM200

F3



C40H32D400



C40N35E400



C16H6TM125



C40N42D400



C40N45E400

Tip		Kesme kap. Icu (kA)	Anma akımı In(A)	Termik ayar sahası Ir	Yeni ComPact Referans	Fiyat (EUR)
<b>Termik Manyetik Korumalı</b>						
<b>4 kutup, 380 V AC (4P3D Koruma)</b>						
NSX100F	TM16D	36	16	12-16	<a href="#">C10F6TM016</a>	345,00
	TM25D	36	25	18-25	<a href="#">C10F6TM025</a>	345,00
	TM32D	36	32	23-32	<a href="#">C10F6TM032</a>	345,00
	TM40D	36	40	28-40	<a href="#">C10F6TM040</a>	345,00
	TM50D	36	50	35-50	<a href="#">C10F6TM050</a>	345,00
	TM63D	36	63	45-63	<a href="#">C10F6TM063</a>	345,00
	TM80D	36	80	56-80	<a href="#">C10F6TM080</a>	361,00
	TM100D	36	100	70-100	<a href="#">C10F6TM100</a>	387,00
NSX100N	TM16D	50	16	12-16	<a href="#">C10N6TM016</a>	377,00
	TM25D	50	25	18-25	<a href="#">C10N6TM025</a>	377,00
	TM32D	50	32	23-32	<a href="#">C10N6TM032</a>	377,00
	TM40D	50	40	28-40	<a href="#">C10N6TM040</a>	377,00
	TM50D	50	50	35-50	<a href="#">C10N6TM050</a>	377,00
	TM63D	50	63	45-63	<a href="#">C10N6TM063</a>	377,00
	TM80D	50	80	56-80	<a href="#">C10N6TM080</a>	406,00
	TM100D	50	100	70-100	<a href="#">C10N6TM100</a>	436,00
NSX100H	TM16D	70	16	12-16	<a href="#">C10H6TM016</a>	405,00
	TM25D	70	25	18-25	<a href="#">C10H6TM025</a>	405,00
	TM32D	70	32	23-32	<a href="#">C10H6TM032</a>	405,00
	TM40D	70	40	28-40	<a href="#">C10H6TM040</a>	405,00
	TM50D	70	50	35-50	<a href="#">C10H6TM050</a>	405,00
	TM63D	70	63	45-63	<a href="#">C10H6TM063</a>	405,00
	TM80D	70	80	56-80	<a href="#">C10H6TM080</a>	423,00
	TM100D	70	100	70-100	<a href="#">C10H6TM100</a>	451,00
NSX160F	TM125D	36	125	88-125	<a href="#">C16F6TM125</a>	567,00
	TM160D	36	160	112-160	<a href="#">C16F6TM160</a>	638,00
NSX160N	TM125D	50	125	88-125	<a href="#">C16N6TM125</a>	650,00
	TM160D	50	160	112-160	<a href="#">C16N6TM160</a>	732,00
NSX160H	TM125D	70	125	88-125	<a href="#">C16H6TM125</a>	733,00
	TM160D	70	160	112-160	<a href="#">C16H6TM160</a>	828,00
NSX250F	TM200D	36	200	140-200	<a href="#">C25F6TM200</a>	756,00
	TM250D	36	250	175-250	<a href="#">C25F6TM250</a>	756,00
NSX250N	TM200D	50	200	140-200	<a href="#">C25N6TM200</a>	871,00
	TM250D	50	250	175-250	<a href="#">C25N6TM250</a>	871,00
NSX250H	TM200D	70	200	140-200	<a href="#">C25H6TM200</a>	986,00
	TM250D	70	250	175-250	<a href="#">C25H6TM250</a>	986,00
<b>MicroLogic Korumalı</b>						
<b>4 kutup, 380 V AC</b>						
NSX400F	MicroLogic 2.3	36	400	160-400	<a href="#">C40F42D400</a>	1.706,00
	MicroLogic 5.3 E	36	400	160-400	<a href="#">C40F45E400</a>	2.080,00
NSX400N	MicroLogic 2.3	50	400	160-400	<a href="#">C40N42D400</a>	1.960,00
	MicroLogic 5.3 E	50	400	160-400	<a href="#">C40N45E400</a>	2.105,00
	MicroLogic 6.3 E	50	400	160-400	<a href="#">C40N46E400</a>	2.500,00
NSX400H	MicroLogic 2.3	70	400	160-400	<a href="#">C40H42D400</a>	2.216,00
	MicroLogic 5.3 E	70	400	160-400	<a href="#">C40H45E400</a>	2.562,00
	MicroLogic 6.3 E	70	400	160-400	<a href="#">C40H46E400</a>	3.218,00
NSX630F	MicroLogic 2.3	36	630	250-630	<a href="#">C63F42D630</a>	2.049,00
	MicroLogic 5.3 E	36	630	250-630	<a href="#">C63F45E630</a>	2.562,00
NSX630N	MicroLogic 2.3	50	630	250-630	<a href="#">C63N42D630</a>	2.355,00
	MicroLogic 5.3 E	50	630	250-630	<a href="#">C63N45E630</a>	2.607,00
	MicroLogic 6.3 E	50	630	250-630	<a href="#">C63N46E630</a>	2.957,00
NSX630H	MicroLogic 2.3	70	630	250-630	<a href="#">C63H42D630</a>	2.662,00
	MicroLogic 5.3 E	70	630	250-630	<a href="#">C63H45E630</a>	3.241,00
	MicroLogic 6.3 E	70	630	250-630	<a href="#">C63H46E630</a>	3.708,00

Not: Farklı kesme kapasiteleri ve farklı MicroLogic korumalı üniteler için 444 30 30 Müşteri Destek Merkezi'ni arayınız.

ComPact NSX MicroLogic 5/6 E kontrol ünitelerinin ölçülerini yapabildiği elektriksel değerlerin tümünü listenin en arkasındaki MicroLogic Panorama sayfasında görebilirsiniz.

# ComPacT NSX - 690V

100 - 630A



C25W3TM250

Tip		Kesme Kap Icu(kA)	Anma Akımı In(A)	Termik Ayar Sahası Ir	Yeni ComPacT Referans	Fiyat (EUR)
-----	--	----------------------	---------------------	--------------------------	--------------------------	----------------

## Termik Manyetik Korumalı

### 3 Kutup 690 V

NSX100R	TM40D	45	40	28-40	<a href="#">C10R3TM040</a>	820,00
	TM50D	45	50	35-50	<a href="#">C10R3TM050</a>	820,00
	TM63D	45	63	45-63	<a href="#">C10R3TM063</a>	820,00
	TM80D	45	80	56-80	<a href="#">C10R3TM080</a>	820,00
	TM100D	45	100	70-100	<a href="#">C10R3TM100</a>	820,00
NSX250R	TM125D	45	125	88-125	<a href="#">C25R3TM125</a>	1.022,00
	TM160D	45	160	112-160	<a href="#">C25R3TM160</a>	1.054,00
NSX250R	TM200D	45	200	140-200	<a href="#">C25R3TM200</a>	1.228,00
	TM250D	45	250	175-250	<a href="#">C25R3TM250</a>	1.228,00
NSX100HB1	TM40D	75	40	28-40	<a href="#">C10V3TM040</a>	942,00
	TM50D	75	50	35-50	<a href="#">C10V3TM050</a>	942,00
	TM63D	75	63	45-63	<a href="#">C10V3TM063</a>	942,00
	TM80D	75	80	56-80	<a href="#">C10V3TM080</a>	942,00
NSX160HB1	TM100D	75	100	70-100	<a href="#">C10V3TM100</a>	942,00
	TM125D	75	125	88-125	<a href="#">C25V3TM125</a>	1.175,00
NSX250HB1	TM160D	75	160	112-160	<a href="#">C25V3TM160</a>	1.212,00
	TM200D	75	200	140-200	<a href="#">C25V3TM200</a>	1.412,00
NSX250HB1	TM250D	75	250	175-250	<a href="#">C25V3TM250</a>	1.412,00
	TM63D	100	63	45-63	<a href="#">C10W3TM063</a>	1.082,00
NSX100HB2	TM80D	100	80	56-80	<a href="#">C10W3TM080</a>	1.082,00
	TM100D	100	100	70-100	<a href="#">C10W3TM100</a>	1.082,00
	TM125D	100	125	88-125	<a href="#">C25W3TM125</a>	1.352,00
NSX160HB2	TM160D	100	160	112-160	<a href="#">C25W3TM160</a>	1.395,00
	TM200D	100	200	140-200	<a href="#">C25W3TM200</a>	1.622,00
NSX250HB2	TM250D	100	250	175-250	<a href="#">C25W3TM250</a>	1.622,00

## MicroLogic Korumalı

### 3 Kutup 690 V

NSX 400R	MicroLogic 2.3	45	400	160-400	<a href="#">C40R32D400</a>	3.012,00
	MicroLogic 5.3	45	400	160-400	<a href="#">C40R35E400</a>	4.623,00
	MicroLogic 6.3	45	400	160-400	<a href="#">C40R36E400</a>	5.653,00
NSX 630R	MicroLogic 2.3	45	630	250-630	<a href="#">C63R32D630</a>	4.078,00
	MicroLogic 5.3	45	630	250-630	<a href="#">C63R35E630</a>	5.482,00
	MicroLogic 6.3	45	630	250-630	<a href="#">C63R36E630</a>	6.283,00
NSX 400HB1	MicroLogic 2.3	75	400	160-400	<a href="#">C40V32D400</a>	3.462,00
	MicroLogic 5.3	75	400	160-400	<a href="#">C40V35E400</a>	5.315,00
	MicroLogic 6.3	75	400	160-400	<a href="#">C40V36E400</a>	6.500,00
NSX 630HB1	MicroLogic 2.3	75	630	250-630	<a href="#">C63V32D630</a>	4.688,00
	MicroLogic 5.3	75	630	250-630	<a href="#">C63V35E630</a>	6.302,00
	MicroLogic 6.3	75	630	250-630	<a href="#">C63V36E630</a>	7.222,00
NSX 400HB2	MicroLogic 2.3	100	400	160-400	<a href="#">C40W32D400</a>	3.981,00
	MicroLogic 5.3	100	400	160-400	<a href="#">C40W35E400</a>	6.113,00
	MicroLogic 6.3	100	400	160-400	<a href="#">C40W36E400</a>	7.478,00
NSX 630HB2	MicroLogic 2.3	100	630	250-630	<a href="#">C63W32D630</a>	5.391,00
	MicroLogic 5.3	100	630	250-630	<a href="#">C63W35E630</a>	7.247,00
	MicroLogic 6.3	100	630	250-630	<a href="#">C63W36E630</a>	8.306,00

F5

# ComPacT NSX - 690V

100 - 630A



C40R45E400

Tip		Kesme Kap Icu(kA)	Anma Akımı In(A)	Termik Ayar Sahası Ir	Yeni ComPacT Referans	Fiyat (EUR)
<b>Termik Manyetik Korumalı</b>						
<b>4 Kutup 690 V</b>						
NSX100R	TM40D	45	40	28-40	<a href="#">C10R4TM040</a>	1.022,00
	TM50D	45	50	35-50	<a href="#">C10R4TM050</a>	1.022,00
	TM63D	45	63	45-63	<a href="#">C10R4TM063</a>	1.022,00
	TM80D	45	80	56-80	<a href="#">C10R4TM080</a>	1.022,00
	TM100D	45	100	70-100	<a href="#">C10R4TM100</a>	1.022,00
NSX250R	TM125D	45	125	88-125	<a href="#">C25R4TM125</a>	1.278,00
	TM160D	45	160	112-160	<a href="#">C25R4TM160</a>	1.315,00
NSX250R	TM200D	45	200	140-200	<a href="#">C25R4TM200</a>	1.533,00
	TM250D	45	250	175-250	<a href="#">C25R4TM250</a>	1.533,00
NSX100HB1	TM40D	75	40	28-40	<a href="#">C10V4TM040</a>	1.178,00
	TM50D	75	50	35-50	<a href="#">C10V4TM050</a>	1.178,00
	TM63D	75	63	45-63	<a href="#">C10V4TM063</a>	1.178,00
	TM80D	75	80	56-80	<a href="#">C10V4TM080</a>	1.178,00
	TM100D	75	100	70-100	<a href="#">C10V4TM100</a>	1.178,00
NSX160HB1	TM125D	75	125	88-125	<a href="#">C25V4TM125</a>	1.469,00
	TM160D	75	160	112-160	<a href="#">C25V4TM160</a>	1.515,00
NSX250HB1	TM200D	75	200	140-200	<a href="#">C25V4TM200</a>	1.763,00
	TM250D	75	250	175-250	<a href="#">C25V4TM250</a>	1.763,00
NSX100HB2	TM63D	100	63	45-63	<a href="#">C10W4TM063</a>	1.476,00
	TM80D	100	80	56-80	<a href="#">C10W4TM080</a>	1.476,00
	TM100D	100	100	70-100	<a href="#">C10W4TM100</a>	1.476,00
NSX160HB2	TM125D	100	125	88-125	<a href="#">C25W4TM125</a>	1.688,00
	TM160D	100	160	112-160	<a href="#">C25W4TM160</a>	1.741,00
NSX250HB2	TM200D	100	200	140-200	<a href="#">C25W4TM200</a>	2.027,00
	TM250D	100	250	175-250	<a href="#">C25W4TM250</a>	2.027,00
<b>MicroLogic Korumalı</b>						
<b>4 Kutup 690 V</b>						
NSX 400R	MicroLogic 2.3	45	400	160-400	<a href="#">C40R42D400</a>	3.763,00
	MicroLogic 5.3	45	400	160-400	<a href="#">C40R45E400</a>	5.779,00
	MicroLogic 6.3	45	400	160-400	<a href="#">C40R46E400</a>	7.068,00
NSX 630R	MicroLogic 2.3	45	630	250-630	<a href="#">C63R42D630</a>	5.098,00
	MicroLogic 5.3	45	630	250-630	<a href="#">C63R45E630</a>	6.848,00
	MicroLogic 6.3	45	630	250-630	<a href="#">C63R46E630</a>	7.852,00
NSX 400HB1	MicroLogic 2.3	75	400	160-400	<a href="#">C40V42D400</a>	4.327,00
	MicroLogic 5.3	75	400	160-400	<a href="#">C40V45E400</a>	6.644,00
	MicroLogic 6.3	75	400	160-400	<a href="#">C40V46E400</a>	8.126,00
NSX 630HB1	MicroLogic 2.3	75	630	250-630	<a href="#">C63V42D630</a>	5.860,00
	MicroLogic 5.3	75	630	250-630	<a href="#">C63V45E630</a>	7.876,00
	MicroLogic 6.3	75	630	250-630	<a href="#">C63V46E630</a>	9.030,00
NSX 400HB2	MicroLogic 2.3	100	400	160-400	<a href="#">C40W42D400</a>	4.974,00
	MicroLogic 5.3	100	400	160-400	<a href="#">C40W45E400</a>	7.641,00
	MicroLogic 6.3	100	400	160-400	<a href="#">C40W46E400</a>	9.345,00
NSX 630HB2	MicroLogic 2.3	100	630	250-630	<a href="#">C63W42D630</a>	6.738,00
	MicroLogic 5.3	100	630	250-630	<a href="#">C63W45E630</a>	9.059,00
	MicroLogic 6.3	100	630	250-630	<a href="#">C63W46E630</a>	10.381,00

F6



LV429387



LV432575



29450



LV429532



LV429299



TRV00121



LV434201



54444



TRV00210

Tip	Besleme gerilimi (VAC)	Yeni ComPacT Referans	Fiyat (EUR)
<b>Düşük gerilim bobini</b>			
NSX100-630 için MN bobini	220	<a href="#">LV429407</a>	96,00
NSX100-630 için MN bobini	380	<a href="#">LV429408</a>	96,00
<b>Açtırma bobinleri</b>			
NSX100-630 için MX bobini	220	<a href="#">LV429387</a>	89,60
NSX100-630 için MX bobini	380	<a href="#">LV429388</a>	89,60
<b>Nötr akım trafosu</b>			
3 kutup MicroLogic 6 kontrol üniteleri için nötr akım trafosu 25-100A		<a href="#">LV429521</a>	359,00
3 kutup MicroLogic 6 kontrol üniteleri için nötr akım trafosu 150-250A		<a href="#">LV430563</a>	359,00
3 kutup MicroLogic 6 kontrol üniteleri için nötr akım trafosu 400-630A		<a href="#">LV432575</a>	487,00
<b>Motor mekanizmaları</b>			
MT100/160	220	<a href="#">LV429434</a>	579,00
MT100/160 "Haberleşmeli Tip"	220	<a href="#">LV429441</a>	934,00
MT250	220	<a href="#">LV431541</a>	579,00
MT250 "Haberleşmeli Tip"	220	<a href="#">LV431549</a>	934,00
MT250	380	<a href="#">LV431542</a>	579,00
MT400/630	220	<a href="#">LV432641</a>	1.544,00
MT400/630 "Haberleşmeli Tip"	220	<a href="#">LV432652</a>	1.847,00
MT400/630	380	<a href="#">LV432642</a>	1.544,00
<b>Yardımcı kontaklar</b>			
NSX100/630 için OF/SD/SDE/SDV kontak		29450	53,20
NSX100-250 TM/MA/Mic2 açtırma üniteleri için SDE adaptörü <sup>(1)</sup>		<a href="#">LV429451</a>	39,00
NSX100/630 için erken kapama kontağı		<a href="#">LV429346</a>	90,80
SDX mikrolojik uzak alarm modülü <sup>(2)</sup>		<a href="#">LV429532</a>	341,00
<b>Montaj aksesuarları</b>			
Mandallı NSX100/160/250 için ön yüz pano montaj çerçevesi		<a href="#">LV429317</a>	28,60
Mandallı NSX400/630 için ön yüz pano montaj çerçevesi		<a href="#">LV432558</a>	35,10
Mandal Çerçevesi		<a href="#">LV429526</a>	45,50
NSX100/160/250N/H/L, 3P bir adet kısa terminde koruyucu		<a href="#">LV429515</a>	30,00
NSX400/630N/H/L, 3P bir adet kısa terminde koruyucu		<a href="#">LV432591</a>	33,80
NSX100-250 için 6"lı faz bariyer seti		<a href="#">LV429329</a>	19,60
NSX400/630 için 6"lı faz bariyer seti		<a href="#">LV432570</a>	30,00
<b>Döner kurma kolları</b>			
NSX100-250 için doğrudan döner kurma kolu		<a href="#">LV429337T</a>	51,90
NSX400/630 için doğrudan döner kurma kolu		<a href="#">LV432597T</a>	72,60
NSX100-250 için uzatmalı döner kurma kolu		<a href="#">LV429338T</a>	76,60
NSX400/630 için uzatmalı döner kurma kolu		<a href="#">LV432598T</a>	92,00
<b>Kilitleme üniteleri</b>			
NSX100-250 mandallı 2 devre kesi ci için mekanik kilitleme ünitesi		<a href="#">LV429354T</a>	230,00
NSX400/630 mandallı 2 devre kesici için mekanik kilitleme ünitesi		<a href="#">LV432614T</a>	293,00
NSX100/630 için sökülebilir 3 asma kilit takılabilen mandal kilitleme aparatı		29370	22,20
<b>Soket kiti <sup>(4)</sup></b>			
NSX100/160/250 N/H/L, 3P için soket kiti w		<a href="#">LV429289</a>	279,00
NSX400/630 N/H/L, 3P için soket kiti		<a href="#">LV432538</a>	659,00
NSX100/160/250 N/H/L, 4P için soket kiti		<a href="#">LV429290</a>	317,00
NSX400/630 N/H/L, 4P için soket kiti		<a href="#">LV432539</a>	844,00
<b>Konnektör <sup>(4)</sup></b>			
NSX100-250 için hareketli konnektör		<a href="#">LV429274</a>	20,80
NSX400/630 için hareketli konnektör		<a href="#">LV432523</a>	36,50
NSX100-630 için sabit konnektör		<a href="#">LV429273</a>	48,10
NSX100-250 için destek parçası		<a href="#">LV429275</a>	17,00
NSX400/630 için destek parçası		<a href="#">LV432525</a>	26,00
<b>Çekmece kiti</b>			
NSX100/160/250 N/H/L, 3P için çekmece kiti		<a href="#">LV429299</a>	585,00
NSX400/630 N/H/L, 3P için çekmece kiti		<a href="#">LV432542</a>	790,00
NSX100/160/250 N/H/L, 4P için çekmece kiti		<a href="#">LV429230</a>	798,00
NSX400/630 N/H/L, 4P için çekmece kiti		<a href="#">LV432543</a>	1.044,00

<sup>(1)</sup> Motor mekanizmalı ComPacT NSX100/160/250'de, SDE yardımcı kontak kullanımı için SDE adaptörü siparişi gerekli değildir.

<sup>(2)</sup> MicroLogic'li ünitelerde SDX ya da MN/MX bobinlerinden biri seçilmelidir.

<sup>(3)</sup> Döner kurma kolları dahil değildir.

<sup>(4)</sup> Çekmeceli ve soketli tip devre kesicilerde ek yardımcı donanım varsa (motor, MX gibi) enerji bağlantıları için hareketli ve sabit bağlantı konnektörü gereklidir.



VigiPacT modülü  
ComPacT NSX



- ⊙ Toroid
- ⊙ Vigirex röle
- ⊙ MX bobini
- ⊙ Nötr



RH197M



VigiPacT B Tip RHB



Kapalı toroid A tipi



Parçalı toroid OA tipi



Vigilohm IMD-IM9-OL

Tip	Hassasiyet ayar sahası	Referans	Fiyat (EUR)
<b>VigiPacT Toprak Kaçak Akım Koruma Modülleri</b>			
<b>3 kutup<sup>(1)</sup></b>	Vigi 200-440V 3P for NSX100/160	30 mA-10A	<a href="#">LV429488</a> 688,00
	Vigi 200-440V 3P for NSX250	30 mA-10 A	<a href="#">LV429492</a> 957,00
	Vigi 200-440V 3P for NSX400/630	300 mA-30 A	<a href="#">LV432464</a> 1.050,00
<b>3 kutup+nötr</b>	Vigi 200-440V 4P for NSX100/160	30 mA-10A	<a href="#">LV429489</a> 775,00
	Vigi 200-440V 4P for NSX250	30 mA-10 A	<a href="#">LV429493</a> 1.082,00
	Vigi 200-440V 4P for NSX400/630	300 mA-30 A	<a href="#">LV432465</a> 1.537,00

#### Bağlantı aksesuarları

NSX100/250 için 4P Vigi modülünü 3P devre kesiciye bağlama ünitesi	<a href="#">LV429214</a>	241,00
NSX400/630 için 4P Vigi modülünü 3P devre kesiciye bağlama ünitesi	<a href="#">LV432457</a>	295,00

<sup>(1)</sup> Sadece nötr dağılımı olmayan motor devrelerinde kullanılır.

#### Vigirex Kaçak Akım Koruma Röleleri <sup>(2)</sup> <sup>(4)</sup>

Tip	Hassasiyet ayar sahası	Montaj Tipi	Referans	Fiyat (EUR)
RH10M	30 mA ani açma	DIN Ray Üzeri	<a href="#">56130</a>	307,00
	300 mA ani açma	DIN Ray Üzeri	<a href="#">56135</a>	307,00
RH21M	30 mA veya 300mA ani ya da 300mA 0-6 msn	DIN Ray Üzeri	<a href="#">56163</a>	362,00
RH66M	30 mA - 3 A ani - 1 sn	DIN Ray Üzeri	<a href="#">56168</a>	314,00
RH99M	30 mA - 30 A ani - 4.5 sn	DIN Ray Üzeri	<a href="#">56173</a>	439,00
RH197M	30 mA - 30 A ani - 4.5 sn	DIN Ray Üzeri	<a href="#">56517</a>	513,00
RHU-S Standart (Haberleşmesiz)	30 mA - 30 A ani alarm ya da 0 - 4.5 sn gecikmeli	Pano Ön Yüzeyi	<a href="#">LV481001</a>	998,00
RHU Modbus	30 mA - 30 A ani alarm ya da 0 - 4.5 sn gecikmeli	Pano Ön Yüzeyi	<a href="#">LV481003</a>	1.038,00
RMH Modbus Erken Uyarı Alarmlı	30 mA - 30 A ani alarm ya da 0 - 4.5 sn gecikmeli	Pano Ön Yüzeyi	<a href="#">LV481004</a>	1.163,00
RM12T Multiplexer (Çoklayıcı - 12 nokta)		DIN Ray Üzeri	<a href="#">28566</a>	928,00

<sup>(2)</sup> Toprak kaçak akım hatası nedeniyle açması istenen ComPacT devre kesici mutlaka MN veya MX gerilim bobini ile donatılmalıdır.

#### Toroid Akım Trafoları (Vigirex kaçak akım röleleri ile birlikte kullanılmalıdır.)

Tip	İç çap / ölçüler (mm)	Maks. kesit / faz (mm <sup>2</sup> )	Referans	Fiyat (EUR)	
<b>Kapalı toroid A tipi</b>	TA30	30	<a href="#">50437</a>	101,20	
	PA50	50	<a href="#">50438</a>	128,40	
	IA80	80	<a href="#">50439</a>	163,00	
	MA120	120	<a href="#">50440</a>	241,00	
	SA200	200	2 x 185	<a href="#">50441</a>	454,00
	GA300	300	2 x 240	<a href="#">50442</a>	953,00
<b>Parçalı toroid OA tipi</b>	TOA	46	<a href="#">50420</a>	940,00	
	TOA	110	<a href="#">50421</a>	1.727,00	
<b>Dikdörtgen sensör</b>	280 x 115	2 x 100 x 5 bara	<a href="#">56053</a>	4.150,00	
		2 x 50 x 10 bara			
		4 x 240			
	470 x 160	2 x 125 x 10 bara	<a href="#">56054</a>	5.619,00	

#### VigiPacT RHB B Tipi Kaçak Akım ve Toroidler

Tip	Referans	Fiyat (EUR)
VigiPacT B Tip RHB - Kaçak Akım Koruma Rölesi	DIN Ray Üzeri	<a href="#">LV481010</a> 1.815,00
<b>Kapalı toroid B tipi</b>	TB35	<a href="#">LV481011</a> 1.183,00
	TB60	<a href="#">LV481012</a> 1.265,00
	TB120	<a href="#">LV481013</a> 2.089,00
	TB210	<a href="#">LV481014</a> 4.394,00
	TB35P	<a href="#">LV481015</a> 1.704,00
	TB60P	<a href="#">LV481016</a> 2.268,00
	1 Metre B Tip	<a href="#">LV481017</a> 290,00
3 Metre B Tip	<a href="#">LV481018</a> 339,00	

<sup>(3)</sup> B tipi hem AC hem DC kaçak akımları algılayabilirken, A tipi kaçak akım rölesi yalnızca AC kaçak akımlarını algılayabilir.

#### Kaynak Toprak Dönüşü Sensörleri

Referans	Fiyat (EUR)
MDGF Haricî Toprak Hatası Sensörü	<a href="#">33579</a> 752,00

#### Nötr Sensörleri

Tip	Referans	Fiyat (EUR)
NS Haricî Nötr Sensörü	630-1600	<a href="#">33576</a> 1.110,00
	1600b-3200	<a href="#">34036</a> 1.572,00
NT Haricî Nötr Sensörü	630-1600	<a href="#">33576</a> 1.110,00
NW Haricî Nötr Sensörü	400-2000	<a href="#">34035</a> 1.315,00
	1000-4000	<a href="#">34036</a> 1.572,00
	4000b-6300	<a href="#">48182</a> 1.950,00

#### Vigilohm İzolasyon Hataları Kontrolü

Tip	Besleme gerilimi (V AC)	Referans	Fiyat (EUR)
Yalıtım gözlem cihazı (ON-Line)	110 / 415 Vac - 50 / 60 Hz	<a href="#">IMD-IM9</a>	383,00
Motorlar için yalıtım gözlem cihazı (OFF-Line)	110 / 415 Vac - 50 / 60 Hz	<a href="#">IMD-IM9-OL</a>	423,00

IMD-IM9-OL:

<sup>(1)</sup> Sadece nötr dağılımı olmayan motor devrelerinde kullanılır.

<sup>(2)</sup> Toprak kaçak akım hatası nedeniyle açması istenen ComPacT devre kesici mutlaka MN veya MX gerilim bobini ile donatılmalıdır.

<sup>(3)</sup> 3 faz + nötr bakır kablo için.

<sup>(4)</sup> Raya montaj tipidir. Pano kapana montajlı modeller için 444 30 30 Müşteri Destek Merkezi'ni arayınız.

## Yeni ve Modernize Edilen Panolar için Kusursuz Çözüm

### PowerTag NSX

- Kompakt gövdesi ve kablosuz haberleşme özelliği sayesinde pano içcilik maliyetlerini en aza indirir.
- DIN rayında yer kaplamaz, şalter gövdesine direkt olarak entegre edilir.
- Pano içindeki kablo sayısını azaltır ve devreye alma süresini kısaltır.
- **Class 1** enerji ölçüm hassasiyetine sahiptir. (IEC 61557-12)

Referans	Tanım	Liste Fiyatı (EUR)
<a href="#">LV434021</a>	4P 250A ComPacT NSX kasası için	814,00
<a href="#">LV434020</a>	3P 250A ComPacT NSX kasası için	726,00
<a href="#">LV434023</a>	4P 630A ComPacT NSX kasası için	1.827,00
<a href="#">LV434022</a>	3P 630A ComPacT NSX kasası için	1.650,00

(1) PowerTag ürünleri EasyPact CVS şalterlere de takılabilir.



# ComPact NSXm

16- 160A

Schneider  
Electric



Tip	Kesme Kapasitesi Icu	Anma akımı In	Kutup Sayısı ve Koruması	Yeni ComPact Referans	Fiyat (EUR)
-----	----------------------	---------------	--------------------------	-----------------------	-------------

## Termik Manyetik Korumalı

### 3 Kutup 25kA

TM16D	25kA	16A	3P/3D	<a href="#">C11B3TM016B</a>	283,00
TM25D	25kA	25A	3P/3D	<a href="#">C11B3TM025B</a>	283,00
TM32D	25kA	32A	3P/3D	<a href="#">C11B3TM032B</a>	283,00
TM40D	25kA	40A	3P/3D	<a href="#">C11B3TM040B</a>	283,00
TM50D	25kA	50A	3P/3D	<a href="#">C11B3TM050B</a>	283,00
TM63D	25kA	63A	3P/3D	<a href="#">C11B3TM063B</a>	283,00
TM80D	25kA	80A	3P/3D	<a href="#">C11B3TM080B</a>	283,00
TM100D	25kA	100A	3P/3D	<a href="#">C11B3TM100B</a>	283,00
TM125D	25kA	125A	3P/3D	<a href="#">C12B3TM125B</a>	352,00
TM160D	25kA	160A	3P/3D	<a href="#">C12B3TM160B</a>	364,00

### 3 Kutup 36kA

TM16D	36kA	16A	3P/3D	<a href="#">C11F3TM016B</a>	298,00
TM25D	36kA	25A	3P/3D	<a href="#">C11F3TM025B</a>	298,00
TM32D	36kA	32A	3P/3D	<a href="#">C11F3TM032B</a>	298,00
TM40D	36kA	40A	3P/3D	<a href="#">C11F3TM040B</a>	298,00
TM50D	36kA	50A	3P/3D	<a href="#">C11F3TM050B</a>	298,00
TM63D	36kA	63A	3P/3D	<a href="#">C11F3TM063B</a>	298,00
TM80D	36kA	80A	3P/3D	<a href="#">C11F3TM080B</a>	298,00
TM100D	36kA	100A	3P/3D	<a href="#">C11F3TM100B</a>	298,00
TM125D	36kA	125A	3P/3D	<a href="#">C12F3TM125B</a>	355,00
TM160D	36kA	160A	3P/3D	<a href="#">C12F3TM160B</a>	372,00

### 3 Kutup 50kA

TM16D	50kA	16A	3P/3D	<a href="#">C11N3TM016B</a>	341,00
TM25D	50kA	25A	3P/3D	<a href="#">C11N3TM025B</a>	341,00
TM32D	50kA	32A	3P/3D	<a href="#">C11N3TM032B</a>	341,00
TM40D	50kA	40A	3P/3D	<a href="#">C11N3TM040B</a>	341,00
TM50D	50kA	50A	3P/3D	<a href="#">C11N3TM050B</a>	341,00
TM63D	50kA	63A	3P/3D	<a href="#">C11N3TM063B</a>	341,00
TM80D	50kA	80A	3P/3D	<a href="#">C11N3TM080B</a>	341,00
TM100D	50kA	100A	3P/3D	<a href="#">C11N3TM100B</a>	341,00
TM125D	50kA	125A	3P/3D	<a href="#">C12N3TM125B</a>	410,00
TM160D	50kA	160A	3P/3D	<a href="#">C12N3TM160B</a>	421,00

## Termik Manyetik Korumalı

### 4 Kutup 25kA



TM16D	25kA	16A	4P/3D	<a href="#">C11B6TM016B</a>	360,00
TM25D	25kA	25A	4P/3D	<a href="#">C11B6TM025B</a>	360,00
TM32D	25kA	32A	4P/3D	<a href="#">C11B6TM032B</a>	360,00
TM40D	25kA	40A	4P/3D	<a href="#">C11B6TM040B</a>	360,00
TM50D	25kA	50A	4P/3D	<a href="#">C11B6TM050B</a>	360,00
TM63D	25kA	63A	4P/3D	<a href="#">C11B6TM063B</a>	360,00
TM80D	25kA	80A	4P/3D	<a href="#">C11B6TM080B</a>	391,00
TM100D	25kA	100A	4P/3D	<a href="#">C11B6TM100B</a>	416,00
TM125D	25kA	125A	4P/3D	<a href="#">C12B6TM125B</a>	655,00
TM160D	25kA	160A	4P/3D	<a href="#">C12B6TM160B</a>	733,00

### 4 Kutup 36kA

TM16D	36kA	16A	4P/3D	<a href="#">C11F6TM016B</a>	375,00
TM25D	36kA	25A	4P/3D	<a href="#">C11F6TM025B</a>	375,00
TM32D	36kA	32A	4P/3D	<a href="#">C11F6TM032B</a>	375,00
TM40D	36kA	40A	4P/3D	<a href="#">C11F6TM040B</a>	375,00
TM50D	36kA	50A	4P/3D	<a href="#">C11F6TM050B</a>	375,00
TM63D	36kA	63A	4P/3D	<a href="#">C11F6TM063B</a>	375,00
TM80D	36kA	80A	4P/3D	<a href="#">C11F6TM080B</a>	412,00
TM100D	36kA	100A	4P/3D	<a href="#">C11F6TM100B</a>	440,00
TM125D	36kA	125A	4P/3D	<a href="#">C12F6TM125B</a>	689,00
TM160D	36kA	160A	4P/3D	<a href="#">C12F6TM160B</a>	805,00

Not: ComPact NSXm serisi devre kesicileri EverLink™ terminal kablo bağlantısı opsiyonu için için lütfen 444 30 30 Müşteri Destek Merkezi'ni arayınız.

# ComPacT NSXm

16 - 160A

Schneider  
Electric



Tip	Kesme Kapasitesi Icu	Anma akımı In	Kutup Sayısı ve Koruması	Yeni ComPacT Referans	Fiyat (EUR)
-----	----------------------	---------------	--------------------------	-----------------------	-------------

## Termik Manyetik Korumalı

### 4 Kutup 50 kA

TM16D	50kA	16A	4P/3D	<a href="#">C11N6TM016B</a>	431,00
TM25D	50kA	25A	4P/3D	<a href="#">C11N6TM025B</a>	431,00
TM32D	50kA	32A	4P/3D	<a href="#">C11N6TM032B</a>	431,00
TM40D	50kA	40A	4P/3D	<a href="#">C11N6TM040B</a>	431,00
TM50D	50kA	50A	4P/3D	<a href="#">C11N6TM050B</a>	431,00
TM63D	50kA	63A	4P/3D	<a href="#">C11N6TM063B</a>	431,00
TM80D	50kA	80A	4P/3D	<a href="#">C11N6TM080B</a>	474,00
TM100D	50kA	100A	4P/3D	<a href="#">C11N6TM100B</a>	505,00
TM125D	50kA	125A	4P/3D	<a href="#">C12N6TM125B</a>	789,00
TM160D	50kA	160A	4P/3D	<a href="#">C12N6TM160B</a>	888,00

## Aksesuarlar

### Elektriksel Aksesuarlar

Yardımcı kontaklar	OF/SD Kontak		<a href="#">LV426950</a>	22,20
	SD Kontak (Kablolu)		<a href="#">LV426952</a>	31,20
Bobinler	Açtırma Bobini MX 220-240V AC		<a href="#">LV426844</a>	226,00
	Açtırma Bobini MX 380-415V AC		<a href="#">LV426846</a>	237,00
	Düşük Gerilim Bobini MN 220-240V AC		<a href="#">LV426804</a>	242,00
	Düşük Gerilim Bobini MN 380-415V AC		<a href="#">LV426806</a>	116,90
	Açtırma Bobini MX 220-240V AC (Kablolu)		<a href="#">LV426864</a>	247,00

### Terminal Koruyucular ve Kurma Kolları

Terminal Koruyucular	Uzun Terminal Koruyucu	3P	<a href="#">LV426912</a>	28,60
		4P	<a href="#">LV426913</a>	39,00
Kurma Kolları	Doğrudan döner kurma kolu	Siyah	<a href="#">LV426930T</a>	93,30
	Uzatmalı döner kurma kolu	Siyah IP54	<a href="#">LV426932T</a>	119,30
		Kırmızı Sarı IP54	<a href="#">LV426933T</a>	119,30
	Açık kapı kontrol aparatı*		<a href="#">LV426937</a>	68,80



LV426933T

\* Açık kapı kontrol aparatı: Bu aparat kapı açıkken devre kesiciyi kontrol etme (açma-kapama) imkanı tanır.

Not: ComPacT NSXm serisi devre kesicileri EverLink™ terminal kablo bağlantısı opsiyonu için lütfen 444 30 30 Müşteri Destek Merkezi'ni arayınız.

Not: ComPacT NSXm MicroLogic 4.1 serisi kaçak akım koruma röleli devre kesiciler için lütfen 444 30 30 Müşteri Destek Merkezi'ni arayınız.

## VigiPacT Toprak Kaçak Akım Koruma Modülleri

Tip	Hassasiyet ayar sahası	Referans	Fiyat (EUR)
<b>3 kutup</b>			
CVS 100/160 için MH tipi	30 mA-10A	<a href="#">LV529488</a>	655,00
CVS250 için MH tipi	30 mA-10 A	<a href="#">LV529492</a>	909,00
CVS 400/630 MB tipi	300 mA-30 A	<a href="#">LV532464</a>	998,00
<b>3 kutup+nötr</b>			
CVS 100/160 için MH tipi	30 mA-10A	<a href="#">LV529489</a>	738,00
CVS250 için MH tipi	30 mA-10 A	<a href="#">LV529493</a>	1.029,00
CVS 400/630 MB tipi	300 mA-30 A	<a href="#">LV532465</a>	1.459,00
<b>Bağlantı aksesuarları</b>			
NSX100/250 için 4P Vigi modülünü 3P devre kesiciyi bağlama ünitesi		<a href="#">LV429214</a>	241,00
NSX400/630 için 4P Vigi modülünü 3P devre kesiciye bağlama ünitesi		<a href="#">LV432457</a>	295,00



VigiPacT Modülü  
EasyPacT CVS

Tip	Kesme kap. Icu(kA)	Anma akımı In (A)	Termik ayar	Referans	Fiyat (EUR)
<b>Ayarlı Termik Manyetik Korumalı*</b>					
<b>3 Kutup 380V AC</b>					
<b>CVS100B</b>	25	TM16D	12-16	<a href="#">LV510300</a>	166,00
	25	TM25D	18-25	<a href="#">LV510301</a>	166,00
	25	TM32D	23-32	<a href="#">LV510302</a>	166,00
	25	TM40D	28-40	<a href="#">LV510303</a>	166,00
	25	TM50D	35-50	<a href="#">LV510304</a>	166,00
	25	TM63D	45-63	<a href="#">LV510305</a>	166,00
	25	TM80D	56-80	<a href="#">LV510306</a>	166,00
<b>CVS160B</b>	25	TM100D	70-100	<a href="#">LV510307</a>	166,00
	25	TM125D	88-125	<a href="#">LV516302</a>	202,00
<b>CVS250B</b>	25	TM160D	112-160	<a href="#">LV516303</a>	209,00
	25	TM200D	140-200	<a href="#">LV525302</a>	302,00
<b>CVS 100F</b>	25	TM250D	175-250	<a href="#">LV525303</a>	302,00
	36	TM16D	12-16	<a href="#">LV510330</a>	176,00
<b>CVS160F</b>	36	TM25D	18-25	<a href="#">LV510331</a>	176,00
	36	TM32D	23-32	<a href="#">LV510332</a>	176,00
	36	TM40D	28-40	<a href="#">LV510333</a>	176,00
	36	TM50D	35-50	<a href="#">LV510334</a>	176,00
	36	TM63D	45-63	<a href="#">LV510335</a>	176,00
	36	TM80D	56-80	<a href="#">LV510336</a>	176,00
	36	TM100D	70-100	<a href="#">LV510337</a>	176,00
<b>CVS250F</b>	36	TM125D	88-125	<a href="#">LV516332</a>	212,00
	36	TM160D	112-160	<a href="#">LV516333</a>	221,00
<b>CVS400F</b>	36	TM200D	140-200	<a href="#">LV525332</a>	318,00
	36	TM250D	175-250	<a href="#">LV525333</a>	318,00
<b>CVS630F</b>	36	TM320D	224-320	<a href="#">LV540305</a>	676,00
	36	TM400D	280-400	<a href="#">LV540306</a>	779,00
<b>CVS400N</b>	36	TM500D	350-500	<a href="#">LV563305</a>	998,00
	36	TM630D	441-630	<a href="#">LV563307</a>	1.132,00
	36	ETS630 (LS01)	325-630	<a href="#">LV563505</a>	1.145,00
<b>CVS400H</b>	50	TM320D	224-320	<a href="#">LV540315</a>	780,00
	50	TM400D	280-400	<a href="#">LV540316</a>	894,00
	50	TM500D	350-500	<a href="#">LV563315</a>	1.045,00
	50	TM630D	441-630	<a href="#">LV563317</a>	1.271,00
<b>CVS630N</b>	50	ETS630 (LS01)	325-630	<a href="#">LV563510</a>	1.316,00
	70	TM320D	224-320	<a href="#">LV540325</a>	883,00
<b>CVS400H</b>	70	TM400D	280-400	<a href="#">LV540326</a>	996,00
	70	TM500D	350-500	<a href="#">LV563325</a>	1.240,00
<b>CVS630H</b>	70	TM630D	441-630	<a href="#">LV563327</a>	1.369,00
	70	ETS630 (LS01)	325-630	<a href="#">LV563515</a>	1.639,00



LV510337



LV563316

F12

## Aksesuarlar

Tip	Besleme Gerilimi (VAC)	Referans	Fiyat (EUR)
<b>Düşük gerilim bobini</b>			
CVS100-630 için MN bobini	220	<a href="#">LV429407</a>	96,00
CVS100-630 için MN bobini	380	<a href="#">LV429408</a>	96,00
<b>Açtırma bobinleri</b>			
CVS100-630 için MX bobini	220	<a href="#">LV429387</a>	89,60
CVS100-630 için MX bobini	380	<a href="#">LV429388</a>	89,60
<b>Yardımcı kontaklar</b>			
CVS 100/630 için OF/SD/SDE/SDV kontak		<a href="#">29450</a>	53,20
CVS 100-250 TM/MA açtırma üniteleri için SDE adaptörü		<a href="#">LV429451</a>	39,00
<b>Motor Mekanizması</b>			
CVS100-250 için motor mekanizması 110-230V AC/DC	110-230V AC/DC	<a href="#">LV435001</a>	443,00
CVS100-250 için motor mekanizması 400V AC/DC	400V	<a href="#">LV435002</a>	443,00
CVS400-630 için motor mekanizması 400V AC/DC	400V	<a href="#">LV435005</a>	1.143,00
CVS400-630 için motor mekanizması 110-230V AC/DC	110-230V AC/DC	<a href="#">LV435010</a>	1.143,00
<b>Montaj aksesuarları</b>			
Mandallı CVS 100/160/250 için ön yüz pano montaj çerçevesi		<a href="#">LV429317</a>	28,60
Mandallı CVS 400/630 için ön yüz pano montaj çerçevesi		<a href="#">LV432558</a>	35,10
CVS100/160/250 B/F, 3P bir adet kısa terminal koruyucu		<a href="#">LV429515</a>	30,00
CVS400/630 N, 3P bir adet kısa terminal koruyucu		<a href="#">LV432591</a>	33,80
CVS 100-250 için 6'lı faz bariyer seti		<a href="#">LV429329</a>	19,60
CVS 400/630 için 6'lı faz bariyer seti		<a href="#">LV432570</a>	30,00
<b>Döner kurma kolları</b>			
CVS100-250 için doğrudan döner kurma kolu		<a href="#">LV429337</a>	48,10
CVS400/630 için doğrudan döner kurma kolu		<a href="#">LV432597</a>	58,50
CVS100-250 için uzatmalı döner kurma kolu		<a href="#">LV429338</a>	72,60
CVS400/630 için uzatmalı döner kurma kolu		<a href="#">LV432598</a>	88,30



LV516342

Tip	Kesme kap. Icu(kA)	Anma akımı In (A)	Termik ayar sahası Ir	Referans	Fiyat (EUR)
<b>Ayarlı Termik Manyetik Korumalı*</b>					
<b>4 Kutup 380V AC (4P3D Koruma)</b>					
CVS100B	25	TM16D	12-16	<a href="#">LV510310</a>	210,00
	25	TM25D	18-25	<a href="#">LV510311</a>	210,00
	25	TM32D	23-32	<a href="#">LV510312</a>	210,00
	25	TM40D	28-40	<a href="#">LV510313</a>	210,00
	25	TM50D	35-50	<a href="#">LV510314</a>	210,00
	25	TM63D	45-63	<a href="#">LV510315</a>	210,00
	25	TM80D	56-80	<a href="#">LV510316</a>	210,00
	25	TM100D	70-100	<a href="#">LV510317</a>	210,00
CVS160B	25	TM125D	88-125	<a href="#">LV516312</a>	390,00
	25	TM160D	112-160	<a href="#">LV516313</a>	441,00
CVS250B	25	TM200D	140-200	<a href="#">LV525312</a>	523,00
	25	TM250D	175-250	<a href="#">LV525313</a>	523,00
CVS 100F	36	TM16D	12-16	<a href="#">LV510340</a>	224,00
	36	TM25D	18-25	<a href="#">LV510341</a>	224,00
	36	TM32D	23-32	<a href="#">LV510342</a>	224,00
	36	TM40D	28-40	<a href="#">LV510343</a>	224,00
	36	TM50D	35-50	<a href="#">LV510344</a>	224,00
	36	TM63D	45-63	<a href="#">LV510345</a>	224,00
	36	TM80D	56-80	<a href="#">LV510346</a>	244,00
	36	TM100D	70-100	<a href="#">LV510347</a>	259,00
CVS160F	36	TM125D	88-125	<a href="#">LV516342</a>	411,00
	36	TM160D	112-160	<a href="#">LV516343</a>	463,00
CVS250F	36	TM200D	140-200	<a href="#">LV525342</a>	548,00
	36	TM250D	175-250	<a href="#">LV525343</a>	548,00
CVS400F	36	TM320D	224-320	<a href="#">LV540308</a>	1.052,00
	36	TM400D	280-400	<a href="#">LV540309</a>	1.141,00
CVS630F	36	TM500D	350-500	<a href="#">LV563308</a>	1.226,00
	36	TM630D	441-630	<a href="#">LV563310</a>	1.334,00
	36	ETS630 (LSOI)	325-630	<a href="#">LV563506</a>	1.551,00
CVS400N	50	TM320D	224-320	<a href="#">LV540318</a>	1.238,00
	50	TM400D	280-400	<a href="#">LV540319</a>	1.314,00
CVS630N	50	TM500D	350-500	<a href="#">LV563318</a>	1.443,00
	50	TM630D	441-630	<a href="#">LV563320</a>	1.533,00
	50	ETS630 (LSOI)	325-630	<a href="#">LV563511</a>	1.783,00
CVS400H	70	TM320D	224-320	<a href="#">LV540328</a>	1.403,00
	70	TM400D	280-400	<a href="#">LV540329</a>	1.487,00
CVS630H	70	TM500D	350-500	<a href="#">LV563328</a>	1.735,00
	70	TM630D	441-630	<a href="#">LV563330</a>	1.832,00
	70	ETS630 (LSOI)	325-630	<a href="#">LV563516</a>	2.089,00

F13



LV525442

Tip	Kesme kap. Icu(kA)	Anma akımı In (A)	Termik ayar sahası Ir (A)	Manyetik ayar Sahası	Referans	Fiyat (EUR)
<b>Manyetik Şalter (MA)</b>						
<b>3 Kutup 380V/415 AC</b>						
CVS100F	36	MA2.5	-	6-14 x In	<a href="#">LV510440</a>	274,00
	36	MA6.3	-	6-14 x In	<a href="#">LV510441</a>	274,00
	36	MA12.5	-	6-14 x In	<a href="#">LV510442</a>	274,00
	36	MA25	-	6-14 x In	<a href="#">LV510443</a>	274,00
	36	MA50	-	6-14 x In	<a href="#">LV510444</a>	274,00
	36	MA100	-	6-14 x In	<a href="#">LV510445</a>	274,00
CVS160F	36	MA100	-	9-14 x In	<a href="#">LV516439</a>	283,00
	36	MA150	-	9-14 x In	<a href="#">LV516440</a>	291,00
CVS250F	36	MA220	-	9-14 x In	<a href="#">LV525439</a>	362,00
CVS400F	36	MA320	-	6-13 x In	<a href="#">LV540550</a>	720,00
CVS630F	36	MA500	-	6-13 x In	<a href="#">LV563550</a>	973,00
CVS100N	50	MA2.5	-	6-14 x In	<a href="#">LV510450</a>	291,00
	50	MA6.3	-	6-14 x In	<a href="#">LV510451</a>	291,00
	50	MA12.5	-	6-14 x In	<a href="#">LV510452</a>	291,00
	50	MA25	-	6-14 x In	<a href="#">LV510453</a>	291,00
	50	MA50	-	6-14 x In	<a href="#">LV510454</a>	291,00
	50	MA100	-	6-14 x In	<a href="#">LV510455</a>	291,00
CVS160N	50	MA100	-	9-14 x In	<a href="#">LV516450</a>	302,00
	50	MA150	-	9-14 x In	<a href="#">LV516451</a>	309,00
CVS250N	50	MA220	-	9-14 x In	<a href="#">LV525442</a>	380,00
CVS400N	50	MA320	-	6-13 x In	<a href="#">LV540552</a>	862,00
CVS630N	50	MA500	-	6-13 x In	<a href="#">LV563552</a>	1.115,00
CVS400H	70	MA320	-	6-13 x In	<a href="#">LV540554</a>	1.002,00
CVS630H	70	MA500	-	6-13 x In	<a href="#">LV563554</a>	1.255,00

# EasyPact CVS

800-1600A

Schneider  
Electric



Tip	Anma akımı In (A)	Kesme kap. Icu(kA)	Referans	Fiyat (EUR)
<b>CVS 800-1600A</b>				
<b>3 Kutuplu</b>				
CVS080F	800	36	ETS2.0 <a href="#">E080F320FM</a>	1.715,00
CVS100F	1000	36	ETS2.0 <a href="#">E100F320FM</a>	2.316,00
CVS125F	1250	36	ETS2.0 <a href="#">E125F320FM</a>	2.448,00
CVS160F	1600	36	ETS2.0 <a href="#">E160F320FM</a>	3.193,00
CVS080N	800	50	ETS2.0 <a href="#">E080N320FM</a>	1.796,00
CVS100N	1000	50	ETS2.0 <a href="#">E100N320FM</a>	2.448,00
CVS125N	1250	50	ETS2.0 <a href="#">E125N320FM</a>	2.574,00
CVS160N	1600	50	ETS2.0 <a href="#">E160N320FM</a>	3.375,00
CVS080H	800	70	ETS2.0 <a href="#">E080H320FM</a>	2.203,00
CVS100H	1000	70	ETS2.0 <a href="#">E100H320FM</a>	2.721,00
CVS125H	1250	70	ETS2.0 <a href="#">E125H320FM</a>	2.979,00
CVS160H	1600	70	ETS2.0 <a href="#">E160H320FM</a>	3.562,00
<b>4 Kutuplu</b>				
CVS080F	800	36	ETS2.0 <a href="#">E080F420FM</a>	2.073,00
CVS100F	1000	36	ETS2.0 <a href="#">E100F420FM</a>	2.941,00
CVS125F	1250	36	ETS2.0 <a href="#">E125F420FM</a>	2.978,00
CVS160F	1600	36	ETS2.0 <a href="#">E160F420FM</a>	3.912,00
CVS080N	800	50	ETS2.0 <a href="#">E080N420FM</a>	2.501,00
CVS100N	1000	50	ETS2.0 <a href="#">E100N420FM</a>	2.978,00
CVS125N	1250	50	ETS2.0 <a href="#">E125N420FM</a>	3.259,00
CVS160N	1600	50	ETS2.0 <a href="#">E160N420FM</a>	4.282,00
CVS080H	800	70	ETS2.0 <a href="#">E080H420FM</a>	2.721,00
CVS100H	1000	70	ETS2.0 <a href="#">E100H420FM</a>	3.109,00
CVS125H	1250	70	ETS2.0 <a href="#">E125H420FM</a>	3.562,00
CVS160H	1600	70	ETS2.0 <a href="#">E160H420FM</a>	4.404,00

F14

## CVS 800-1600A Yük Ayırıcı

Tip	Anma akımı In (A)	Kutup sayısı	Referans	Fiyat (EUR)
CVS080NA	800	3P	<a href="#">E080S3NAFM</a>	1.547,00
CVS080NA	800	4P	<a href="#">E080S4NAFM</a>	2.405,00
CVS100NA	1000	3P	<a href="#">E100S3NAFM</a>	1.897,00
CVS100NA	1000	4P	<a href="#">E100S4NAFM</a>	2.846,00
CVS125NA	1250	3P	<a href="#">E125S3NAFM</a>	2.172,00
CVS125NA	1250	4P	<a href="#">E125S4NAFM</a>	3.243,00
CVS160NA	1600	3P	<a href="#">E160S3NAFM</a>	2.915,00
CVS160NA	1600	4P	<a href="#">E160S4NAFM</a>	4.339,00

## Aksesuarlar

Tip	Referans	Fiyat (EUR)
Doğrudan döner kurma kolu	<a href="#">E33863</a>	40,80
Uzatmalı döner kurma kolu	<a href="#">E33878</a>	73,90
NS 800-1600 ve NT 630-1600 3P için faz ayırıcı	<a href="#">33646</a>	26,00
MX - açtırma bobini, 100-130 VAC/ DC	<a href="#">33812</a>	181,00
MX - açtırma bobini, 200-250 VAC/ DC	<a href="#">33813</a>	181,00
MX - açtırma bobini, (380-480 V AC)	<a href="#">33815</a>	181,00
MN - düşük gerilim bobini, 200-250 VAC/ DC	<a href="#">33822</a>	385,00
MN - düşük gerilim bobini, (380-480 V AC)	<a href="#">33824</a>	385,00

CVS 800 - 1600A ürün ailesinin aksesuarları NS ürün ailesiyle ortaktır.

CVS 800 - 1600A ürün ailesine motor mekanizması mevcut değildir, motorlu şalterler için NS serisi ile kullanabilirsiniz.

Yalıtım aksesurları

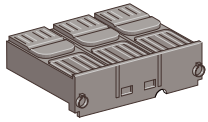
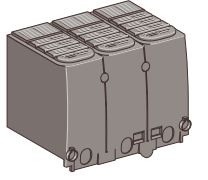

Mühürlenilebilir terminal koruyucuları

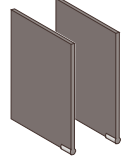

Fazlar arası bariyerler

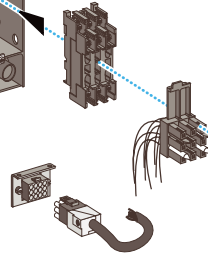
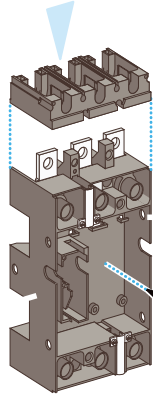

Bağlantı

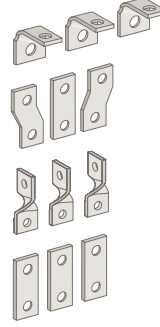

Terminal uzantıları

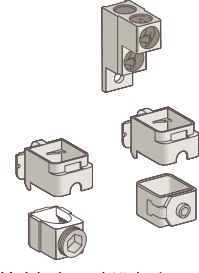

Kablo konektörleri

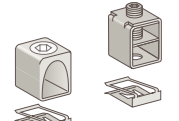

Kablo konektörleri

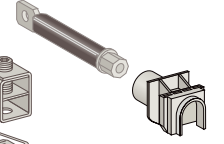

Arka konektörleri

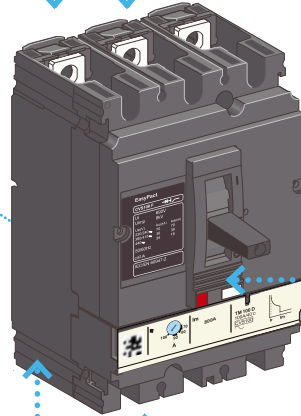

Motor Mekanizması

Elektrikli yardımcı donanımlar



Gösterge kontağı



Gerilim bobini

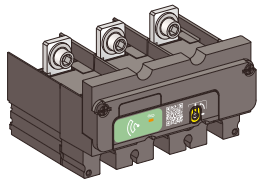

PowerTag Energy M250/M630

izleme

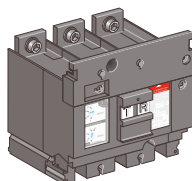

Kaçak akım koruma (Vigi CVS)

Kontrol aksesuarları

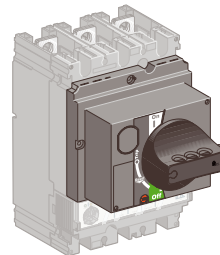

Doğrudan döner kurma kolu

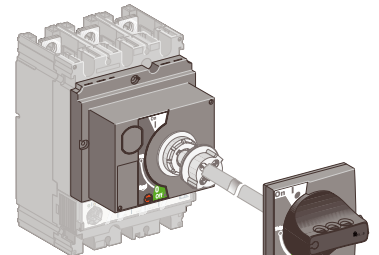

Uzatmalı döner kurma kolu

F15

# GoPact Serisi Kompakt Şalterler

16 - 800A



G12F3F80



G20B3A200



G80N3E800

Tip	Kesme kap. Icu(kA)	Anma akımı In (A)	Termik ayar sahası Ir	Referans	EZC Muadil Referans	Fiyat (EUR)	
<b>*Sabit ve Ayarlı termik manyetik korumalı</b>							
<b>3 Kutup 380V AC</b>							
<b>GoPact - 125F - Sabit</b>	30	TM16D	-	<a href="#">G12F3F16</a>	EZC100H3015	96,30	
	30	TM20D	-	<a href="#">G12F3F20</a>	EZC100H3020	96,30	
	30	TM25D	-	<a href="#">G12F3F25</a>	EZC100H3025	96,30	
	30	TM32D	-	<a href="#">G12F3F32</a>	EZC100H3030	96,30	
	30	TM40D	-	<a href="#">G12F3F40</a>	EZC100H3040	96,30	
	30	TM50D	-	<a href="#">G12F3F50</a>	EZC100H3050	96,30	
	30	TM63D	-	<a href="#">G12F3F63</a>	EZC100H3060	96,30	
	30	TM80D	-	<a href="#">G12F3F80</a>	EZC100H3080	121,30	
	30	TM100D	-	<a href="#">G12F3F100</a>	EZC100H3100	121,30	
	30	TM125D	-	<a href="#">G12F3F125</a>	EZC100H3125	135,60	
	<b>GoPact - 125F - Ayarlanabilir</b>	30	TM16D	12-16	<a href="#">G12F3A16</a>		118,80
		30	TM20D	16-20	<a href="#">G12F3A20</a>		118,80
		30	TM25D	20-25	<a href="#">G12F3A25</a>		118,80
30		TM32D	25-32	<a href="#">G12F3A32</a>		118,80	
30		TM40D	32-40	<a href="#">G12F3A40</a>		118,80	
30		TM50D	40-50	<a href="#">G12F3A50</a>		118,80	
30		TM63D	50-63	<a href="#">G12F3A63</a>		118,80	
30		TM80D	64-80	<a href="#">G12F3A80</a>		126,00	
30		TM100D	80-100	<a href="#">G12F3A100</a>		126,00	
30		TM125D	100-125	<a href="#">G12F3A125</a>		155,00	
<b>GoPact - 200B - Ayarlanabilir</b>	25	TM40D	28-40	<a href="#">G20B3A40</a>		136,70	
	25	TM50D	35-50	<a href="#">G20B3A50</a>		136,70	
	25	TM63D	44-63	<a href="#">G20B3A63</a>		136,70	
	25	TM80D	56-80	<a href="#">G20B3A80</a>		142,60	
	25	TM100D	70-100	<a href="#">G20B3A100</a>		142,60	
	25	TM125D	88-125	<a href="#">G20B3A125</a>		167,00	
	25	TM160D	112-160	<a href="#">G20B3A160</a>		171,00	
<b>GoPact - 200F - Ayarlanabilir</b>	25	TM200D	140-200	<a href="#">G20B3A200</a>		247,00	
	36	TM40D	28-40	<a href="#">G20F3A40</a>		143,80	
	36	TM50D	35-50	<a href="#">G20F3A50</a>		143,80	
	36	TM63D	44-63	<a href="#">G20F3A63</a>		143,80	
	36	TM80D	56-80	<a href="#">G20F3A80</a>		151,00	
	36	TM100D	70-100	<a href="#">G20F3A100</a>		151,00	
	36	TM125D	88-125	<a href="#">G20F3A125</a>		175,00	
	36	TM160D	112-160	<a href="#">G20F3A160</a>		181,00	
<b>GoPact - 250B - Ayarlanabilir</b>	36	TM200D	140-200	<a href="#">G20F3A200</a>		260,00	
	25	TM160D	112-160	<a href="#">G25B3A160</a>		263,00	
	25	TM200D	140-200	<a href="#">G25B3A200</a>		263,00	
<b>GoPact - 250F - Ayarlanabilir</b>	25	TM250D	175-250	<a href="#">G25B3A250</a>		263,00	
	36	TM160D	112-160	<a href="#">G25F3A160</a>		279,00	
	36	TM200D	140-200	<a href="#">G25F3A200</a>		279,00	
<b>GoPact - 400F - Ayarlanabilir</b>	36	TM250D	175-250	<a href="#">G25F3A250</a>		279,00	
	36	TM320D	224-320	<a href="#">G40F3A320</a>		524,00	
	36	TM400D	280-400	<a href="#">G40F3A400</a>		602,00	
<b>GoPact - 400N - Ayarlanabilir</b>	36	TM400D	280-400	<a href="#">G40F3A400</a>		602,00	
	50	TM250D	175-250	<a href="#">G40N3A250</a>		390,00	
	50	TM320D	224-320	<a href="#">G40N3A320</a>		642,00	
<b>GoPact - 800N - Ayarlanabilir</b>	50	TM400D	280-400	<a href="#">G40N3A400</a>		733,00	
	50	TM500D	350-500	<a href="#">G80N3TM500</a>		933,00	
	50	TM630D	441-630	<a href="#">G80N3TM630</a>		1.067,00	
<b>GoPact - 800N - Elektronik</b>	50	TM800D	560-800	<a href="#">G80N3TM800</a>		1.284,00	
	50	ETU500	125-500	<a href="#">G80N3E500</a>		1.135,00	
	50	ETU630	160-630	<a href="#">G80N3E630</a>		1.194,00	
<b>GoPact - 800H - Ayarlanabilir</b>	50	ETU800	200-800	<a href="#">G80N3E800</a>		1.436,00	
	70	TM500D	350-500	<a href="#">G80H3TM500</a>		1.025,00	
	70	TM630D	441-630	<a href="#">G80H3TM630</a>		1.166,00	
<b>GoPact - 800H - Elektronik</b>	70	TM800D	560-800	<a href="#">G80H3TM800</a>		1.425,00	
	70	ETU500	125-500	<a href="#">G80H3E500</a>		1.283,00	
	70	ETU630	160-630	<a href="#">G80H3E630</a>		1.349,00	
70	ETU800	200-800	<a href="#">G80H3E800</a>		1.647,00		

F16

(1) Manyetik koruma: TMD tripüniteleri sabit, elektronik trip ünitesi manyetik ayarlanabilir özelliktedir.

(2) Tüm GoPact şalterleri "faz arası bariyerleri" ile beraber teslim edilmektedir.

# GoPact Serisi Kompakt Şalterler

16 - 800A



G12F4F125



G20F4A200



G80H4E800



EZCV250H4250

Tip	Kesme kap. Icu(kA)	Anma akımı In (A)	Termik ayar sahası Ir	Referans	Fiyat (EUR)	
<b>*Sabit ve Ayarlı termik manyetik korumalı</b>						
<b>4 Kutup 380V AC</b>						
<b>GoPact - 125F - Sabit</b>	30	TM16D	-	G12F4F16	133,10	
	30	TM20D	-	G12F4F20	133,10	
	30	TM25D	-	G12F4F25	133,10	
	30	TM32D	-	G12F4F32	133,10	
	30	TM40D	-	G12F4F40	133,10	
	30	TM50D	-	G12F4F50	133,10	
	30	TM63D	-	G12F4F63	133,10	
	30	TM80D	-	G12F4F80	151,00	
	30	TM100D	-	G12F4F100	151,00	
	30	TM125D	-	G12F4F125	176,00	
	<b>GoPact - 125F - Ayarlanabilir</b>	30	TM16D	12-16	G12F4A16	154,00
		30	TM20D	16-20	G12F4A20	154,00
		30	TM25D	20-25	G12F4A25	154,00
		30	TM32D	25-32	G12F4A32	154,00
30		TM40D	32-40	G12F4A40	154,00	
30		TM50D	40-50	G12F4A50	154,00	
30		TM63D	50-63	G12F4A63	154,00	
30		TM80D	64-80	G12F4A80	162,00	
30		TM100D	80-100	G12F4A100	162,00	
30		TM125D	100-125	G12F4A125	211,00	
<b>GoPact - 200B - Ayarlanabilir</b>		25	TM40D	28-40	G20B4A40	181,00
		25	TM50D	35-50	G20B4A50	181,00
		25	TM63D	44-63	G20B4A63	181,00
		25	TM80D	56-80	G20B4A80	181,00
	25	TM100D	70-100	G20B4A100	181,00	
	25	TM125D	88-125	G20B4A125	229,00	
	25	TM160D	112-160	G20B4A160	314,00	
	25	TM200D	140-200	G20B4A200	346,00	
<b>GoPact - 200F - Ayarlanabilir</b>	36	TM40D	28-40	G20F4A40	195,00	
	36	TM50D	35-50	G20F4A50	195,00	
	36	TM63D	44-63	G20F4A63	195,00	
	36	TM80D	56-80	G20F4A80	195,00	
	36	TM100D	70-100	G20F4A100	195,00	
	36	TM125D	88-125	G20F4A125	242,00	
	36	TM160D	112-160	G20F4A160	330,00	
	36	TM200D	140-200	G20F4A200	363,00	
	<b>GoPact - 250B - Ayarlanabilir</b>	25	TM160D	112-160	G25B4A160	376,00
25		TM200D	140-200	G25B4A200	445,00	
25		TM250D	175-250	G25B4A250	445,00	
<b>GoPact - 250F - Ayarlanabilir</b>	36	TM160D	112-160	G25F4A160	395,00	
	36	TM200D	140-200	G25F4A200	458,00	
	36	TM250D	175-250	G25F4A250	458,00	
<b>GoPact - 400F - Ayarlanabilir</b>	36	TM250D	175-250	G40F4A250	609,00	
	36	TM320D	224-320	G40F4A320	817,00	
	36	TM400D	280-400	G40F4A400	831,00	
<b>GoPact - 400N - Ayarlanabilir</b>	50	TM250D	175-250	G40N4A250	632,00	
	50	TM320D	224-320	G40N4A320	921,00	
	50	TM400D	280-400	G40N4A400	943,00	
	<b>GoPact - 800N - Ayarlanabilir</b>	50	TM500D	350-500	G80N4TM500	1.202,00
50		TM630D	441-630	G80N4TM630	1.273,00	
50		TM800D	560-800	G80N4TM800	1.711,00	
<b>GoPact - 800N - Elektronik</b>	50	ETU500	125-500	G80N4E500	1.375,00	
	50	ETU630	160-630	G80N4E630	1.449,00	
	50	ETU800	200-800	G80N4E800	1.861,00	
<b>GoPact - 800H - Ayarlanabilir</b>	70	TM500D	350-500	G80H4TM500	1.510,00	
	70	TM630D	441-630	G80H4TM630	1.589,00	
	70	TM800D	560-800	G80H4TM800	1.993,00	
<b>GoPact - 800H - Elektronik</b>	70	ETU500	125-500	G80H4E500	1.701,00	
	70	ETU630	160-630	G80H4E630	1.790,00	
	70	ETU800	200-800	G80H4E800	2.257,00	
<b>EZCV</b>	36		63A	EZCV250H4063	693,00	
	36		80A	EZCV250H4080	733,00	
	36		100A	EZCV250H4100	775,00	
	36		125A	EZCV250H4125	899,00	
	36		160A	EZCV250H4160	904,00	
	36		200A	EZCV250H4200	1.019,00	
	36		250A	EZCV250H4250	1.136,00	

(1) Manyetik koruma: TMD trip üniteleri sabit, elektronik trip ünitesi manyetik ayarlanabilir özelliktedir.  
 (2) Tüm GoPact şalterleri "faz arası bariyerleri" ile beraber teslim edilmektedir.

# GoPact Serisi

## Aksesuarlar

Tip	Besleme Gerilimi (VAC)	Referans	Fiyat (EUR)
<b>Düşük gerilim bobinleri (MN)</b>			
GoPact - 125 için MN bobini	230	<a href="#">G12UVR230AC</a>	76,40
GoPact - 125 için MN bobini	415	<a href="#">G12UVR415AC</a>	76,40
GoPact - 200/250 için MN bobini	240	<a href="#">G20-25UVR240AC</a>	76,40
GoPact - 200/250 için MN bobini	415	<a href="#">G20-25UVR415AC</a>	76,40
GoPact - 400/800 için MN bobini	240	<a href="#">G40-80UVR240AC</a>	76,40
GoPact - 400/800 için MN bobini	415	<a href="#">G40-80UVR415AC</a>	76,40
<b>Açtırma bobinleri (MX)</b>			
GoPact - 125 için MX bobini	110 – 415	<a href="#">G12SHT415AC</a>	58,70
GoPact - 200/250 için MX bobini	240	<a href="#">G20-25SHT240AC</a>	58,70
GoPact - 200/250 için MX bobini	415	<a href="#">G20-25SHT415AC</a>	58,70
GoPact - 400/800 için MX bobini	240	<a href="#">G40-80SHT240AC</a>	71,30
GoPact - 400/800 için MX bobini	415	<a href="#">G40-80SHT415AC</a>	71,30
<b>Döner Kurma Kolları</b>			
Uzatmalı Döner Kol - GoPact 125		<a href="#">G12ROTE</a>	57,40
Uzatmalı Döner Kol - GoPact 200		<a href="#">G20ROTE</a>	57,40
Uzatmalı Döner Kol - GoPact 250		<a href="#">G25ROTE</a>	58,70
Uzatmalı Döner Kol - GoPact 400		<a href="#">G40ROTE</a>	70,00
Uzatmalı Döner Kol - GoPact 800		<a href="#">G80ROTE</a>	84,10
Doğrudan Döner Kol - GoPact 125		<a href="#">G12ROTDS</a>	38,30
Doğrudan Döner Kol - GoPact 200		<a href="#">G20ROTDS</a>	38,30
Doğrudan Döner Kol - GoPact 250		<a href="#">G25ROTDS</a>	39,60
Doğrudan Döner Kol - GoPact 400		<a href="#">G40ROTDS</a>	47,20
Doğrudan Döner Kol - GoPact 800		<a href="#">G80ROTDS</a>	61,20
<b>Yardımcı kontaklar</b>			
Yardımcı Kontak (OF/SD) GoPact MCCB 125-250	240	<a href="#">G12-25AUX240</a>	39,60
Yardımcı Kontak (OF/SD) GoPact MCCB 400-800	240	<a href="#">G40-80AUX240</a>	39,60
<b>Döner Kurma Kolları</b>			
Ayrıcılarda - GoPact 125 - 3P	3P	<a href="#">G12SPDR3P</a>	20,50
Ayrıcılarda - GoPact 200 - 3P	3P	<a href="#">G20SPDR3P</a>	24,30
Ayrıcılarda - GoPact 250 - 3P	3P	<a href="#">G25SPDR3P</a>	38,30
Ayrıcılarda - GoPact 400 - 3P	3P	<a href="#">G40SPDR3P</a>	65,00
Ayrıcılarda - GoPact 800 - 3P	3P	<a href="#">G80SPDR3P630</a>	239,00
Ayrıcılarda - GoPact 800 - 3P	3P	<a href="#">G80SPDR3P800</a>	266,00
Ayrıcılarda - GoPact 125 - 4P	4P	<a href="#">G12SPDR4P</a>	28,10
Ayrıcılarda - GoPact 200 - 4P	4P	<a href="#">G20SPDR4P</a>	31,90
Ayrıcılarda - GoPact 250 - 4P	4P	<a href="#">G25SPDR4P</a>	50,90
Ayrıcılarda - GoPact 400 - 4P	4P	<a href="#">G40SPDR4P</a>	100,50
Ayrıcılarda - GoPact 800 - 4P	4P	<a href="#">G80SPDR4P630</a>	266,00
Ayrıcılarda - GoPact 800 - 4P	4P	<a href="#">G80SPDR4P800</a>	301,00
2'Li faz arası bariyerleri GoPact 125		<a href="#">G12FASB2</a>	5,20
2'Li faz arası bariyerleri GoPact 200		<a href="#">G20FASB2</a>	5,20
2'Li faz arası bariyerleri GoPact 250		<a href="#">G25FASB2</a>	6,50
2'Li faz arası bariyerleri GoPact 400-800		<a href="#">G40-80FASB2</a>	11,60
Kablo Konnektörleri 3P GoPact 200	3P	<a href="#">G20SBC3P</a>	34,50
Kablo Konnektörleri 3P GoPact 250	3P	<a href="#">G25SBC3P</a>	40,80
Kablo Konnektörleri 3P GoPact 400	3P	<a href="#">G40SBC3P</a>	81,50
Kablo Konnektörleri 4P GoPact 200	4P	<a href="#">G20SBC4P</a>	45,90
Kablo Konnektörleri 4P GoPact 250	4P	<a href="#">G25SBC4P</a>	53,40
Kablo Konnektörleri 4P GoPact 400	4P	<a href="#">G40SBC4P</a>	115,60
Arka Bağlantı Konnektörleri 3P GoPact 200	3P	<a href="#">G20RC3P</a>	72,60
Arka Bağlantı Konnektörleri 3P GoPact 250	3P	<a href="#">G25RC3P</a>	91,60
Arka Bağlantı Konnektörleri 3P GoPact 400	3P	<a href="#">G40RC3P</a>	108,30
Arka Bağlantı Konnektörleri 3P GoPact 800	3P	<a href="#">G80RC3P</a>	192,00
Arka Bağlantı Konnektörleri 4P GoPact 200	4P	<a href="#">G20RC4P</a>	104,40
Arka Bağlantı Konnektörleri 4P GoPact 250	4P	<a href="#">G25RC4P</a>	131,00
Arka Bağlantı Konnektörleri 4P GoPact 400	4P	<a href="#">G40RC4P</a>	171,00
Arka Bağlantı Konnektörleri 4P GoPact 800	4P	<a href="#">G80RC4P</a>	292,00
Kısa Terminal Koruyucu 3P GoPact 125	3P	<a href="#">G12STSHD3P</a>	21,80
Kısa Terminal Koruyucu 3P GoPact 200	3P	<a href="#">G20STSHD3P</a>	21,80
Kısa Terminal Koruyucu 3P GoPact 250	3P	<a href="#">G25STSHD3P</a>	21,60
Kısa Terminal Koruyucu 3P GoPact 400	3P	<a href="#">G40STSHD3P</a>	23,10
Kısa Terminal Koruyucu 3P GoPact 800	3P	<a href="#">G80STSHD3P</a>	28,10
Kısa Terminal Koruyucu 4P GoPact 125	4P	<a href="#">G12STSHD4P</a>	26,80
Kısa Terminal Koruyucu 4P GoPact 200	4P	<a href="#">G20STSHD4P</a>	26,80
Kısa Terminal Koruyucu 4P GoPact 250	4P	<a href="#">G25STSHD4P</a>	26,80
Kısa Terminal Koruyucu 4P GoPact 400	4P	<a href="#">G40STSHD4P</a>	28,10
Kısa Terminal Koruyucu 4P GoPact 800	4P	<a href="#">G80STSHD4P</a>	38,30

(1) Soket kaidesi ve dönüştürme kiti beraber sipariş edilmelidir.

(2) Tüm GoPact şalterleri "faz arası bariyerleri" ile beraber teslim edilmektedir.

# GoPact Serisi

## Aksesuarlar



G20LTSHD4P



G20PBASE3P



G20PLUGKIT3P

Tip	Besleme Gerilimi (VAC)	Referans	Fiyat (EUR)
<b>Döner Kurma Kolları</b>			
Uzun Terminal Koruyucu 3P GoPact 125	3P	<a href="#">G12LTSHD3P</a>	24,30
Uzun Terminal Koruyucu 3P GoPact 200	3P	<a href="#">G20LTSHD3P</a>	24,30
Uzun Terminal Koruyucu 3P GoPact 250	3P	<a href="#">G25LTSHD3P</a>	54,80
Uzun Terminal Koruyucu 3P GoPact 400	3P	<a href="#">G40LTSHD3P</a>	56,10
Uzun Terminal Koruyucu 3P GoPact 800	3P	<a href="#">G80LTSHD3P</a>	63,70
Uzun Terminal Koruyucu 4P GoPact 125	4P	<a href="#">G12LTSHD4P</a>	34,50
Uzun Terminal Koruyucu 4P GoPact 200	4P	<a href="#">G20LTSHD4P</a>	34,50
Uzun Terminal Koruyucu 4P GoPact 250	4P	<a href="#">G25LTSHD4P</a>	63,60
Uzun Terminal Koruyucu 4P GoPact 400	4P	<a href="#">G40LTSHD4P</a>	71,30
Uzun Terminal Koruyucu 4P GoPact 800	4P	<a href="#">G80LTSHD4P</a>	77,70
<b>Soket Kaidesi Aksesuarları</b>			
Soket Kaidesi 3P GoPact 200	3P	<a href="#">G20PBASE3P</a>	114,50
Soket Kaidesi 3P GoPact 250	3P	<a href="#">G25PBASE3P</a>	187,00
Soket Kaidesi 3P GoPact 400	3P	<a href="#">G40PBASE3P</a>	290,00
Soket Kaidesi 3P GoPact 800	3P	<a href="#">G80PBASE3P</a>	928,00
Soket Kaidesi dönüştürme kiti 3P GoPact 200	3P	<a href="#">G20PLUGKIT3P</a>	80,20
Soket Kaidesi dönüştürme kiti 3P GoPact 250	3P	<a href="#">G25PLUGKIT3P</a>	109,60
Soket Kaidesi dönüştürme kiti 3P GoPact 400	3P	<a href="#">G40PLUGKIT3P</a>	114,50
Soket Kaidesi dönüştürme kiti 3P GoPact 800	3P	<a href="#">G80PLUGKIT3P</a>	373,00
Soket Kaidesi 4P GoPact 200	4P	<a href="#">G20PBASE4P</a>	148,20
Soket Kaidesi 4P GoPact 250	4P	<a href="#">G25PBASE4P</a>	238,00
Soket Kaidesi 4P GoPact 400	4P	<a href="#">G40PBASE4P</a>	357,00
Soket Kaidesi 4P GoPact 800	4P	<a href="#">G80PBASE4P</a>	1.079,00
Soket Kaidesi dönüştürme kiti 4P GoPact 200	4P	<a href="#">G20PLUGKIT4P</a>	105,70
Soket Kaidesi dönüştürme kiti 4P GoPact 250	4P	<a href="#">G25PLUGKIT4P</a>	140,00
Soket Kaidesi dönüştürme kiti 4P GoPact 400	4P	<a href="#">G40PLUGKIT4P</a>	143,60
Soket Kaidesi dönüştürme kiti 4P GoPact 800	4P	<a href="#">G80PLUGKIT4P</a>	436,00

(1) Soket kaidesi ve dönüştürme kiti beraber sipariş edilmelidir.

(2) Tüm GoPact şalterleri "faz arası bariyerleri" ile beraber teslim edilmektedir.

# ComPacT NS800-3200

## Kompakt Tip Şalterler



C080N320FM

Tip	Anma akımı In(A)	Kesme kap. Icu (kA)	Referans	Yeni Referans	Fiyat (EUR)
<b>Elektronik standart korumalı, 3 kutup, 380 V AC, önden bağlantılı "standart tip"</b>					
NS800N 3P Mic. 2.0	800	50	33466*2	C080N320FM	2.322,00
NS1000N 3P Mic. 2.0	1000	50	33472*2	C100N320FM	2.992,00
NS1250N 3P Mic. 2.0	1250	50	33478*2	C125N320FM	3.323,00
NS1600N 3P Mic. 2.0	1600	50	33482*2	C160N320FM	4.227,00
NS800H 3P Mic. 2.0	800	70	33467*2	C080H320FM	2.586,00
NS1000H 3P Mic. 2.0	1000	70	33473*2	C100H320FM	3.145,00
NS1250H 3P Mic. 2.0	1250	70	33479*2	C125H320FM	3.502,00
NS1600H 3P Mic. 2.0	1600	70	33483*2	C160H320FM	4.477,00

### Elektronik selektif korumalı, 3 kutup, 380 V AC, önden bağlantılı "standart tip"

NS800N 3P Mic. 5.0	800	50	33466*5	C080N350FM	2.586,00
NS1000N 3P Mic. 5.0	1000	50	33472*5	C100N350FM	3.256,00
NS1250N 3P Mic. 5.0	1250	50	33478*5	C125N350FM	3.587,00
NS1600N 3P Mic. 5.0	1600	50	33482*5	C160N350FM	4.491,00
NS800H 3P Mic. 5.0	800	70	33467*5	C080H350FM	2.850,00
NS1000H 3P Mic. 5.0	1000	70	33473*5	C100H350FM	3.409,00
NS1250H 3P Mic. 5.0	1250	70	33479*5	C125H350FM	3.766,00
NS1600H 3P Mic. 5.0	1600	70	33483*5	C160H350FM	4.741,00

### Elektronik standart korumalı, 4 kutup, 380 V AC, önden bağlantılı "standart tip"

NS800N 4P Mic. 2.0	800	50	33469*2	C080N420FM	3.230,00
NS1000N 4P Mic. 2.0	1000	50	33475*2	C100N420FM	3.797,00
NS1250N 4P Mic. 2.0	1250	50	33480*2	C125N420FM	4.206,00
NS1600N 4P Mic. 2.0	1600	50	33484*2	C160N420FM	5.364,00
NS800H 4P Mic. 2.0	800	70	33470*2	C080H420FM	3.438,00
NS1000H 4P Mic. 2.0	1000	70	33476*2	C100H420FM	4.002,00
NS1250H 4P Mic. 2.0	1250	70	33481*2	C125H420FM	4.473,00
NS1600H 4P Mic. 2.0	1600	70	33485*2	C160H420FM	5.692,00

### Elektronik selektif korumalı, 4 kutup, 380 V AC, önden bağlantılı "standart tip"

NS800N 4P Mic. 5.0	800	50	33469*5	C080N450FM	3.494,00
NS1000N 4P Mic. 5.0	1000	50	33475*5	C100N450FM	4.061,00
NS1250N 4P Mic. 5.0	1250	50	33480*5	C125N450FM	4.470,00
NS1600N 4P Mic. 5.0	1600	50	33484*5	C160N450FM	5.628,00
NS800H 4P Mic. 5.0	800	70	33470*5	C080H450FM	3.702,00
NS1000H 4P Mic. 5.0	1000	70	33476*5	C100H450FM	4.266,00
NS1250H 4P Mic. 5.0	1250	70	33481*5	C125H450FM	4.737,00
NS1600H 4P Mic. 5.0	1600	70	33485*5	C160H450FM	5.956,00



C080N450FM

#### ComPacT NS Şalter Serisi;

- ComPacT NS şalter serisinin referansları ve dizaynı ( T tipi yeşil dizayn) değişmiştir. "Sadece" yeni referanslar ile sipariş girişi sağlanmaktadır.

- "Standart tip" ComPacT NS devre kesicilere motor mekanizması ve döner kurma kolları sonradan eklenemez.

- "Standart tip" şalterler mandallı ve önden bağlantılıdır. Döner kurma kolları, arkadan bağlantılı (yatay veya dikey) ve çekmeceli devre kesiciler için "Ürün seçici" kullanarak sipariş edebilir veya Müşteri Destek Merkezi'ni arayabilirsiniz.. 444 30 30.

- Liste fiyatları yeni referanslar için belirtilmiştir.

# ComPact NS800-3200

## Kompakt Tip Şalterler



ComPact NS800H  
"motorlu"

Tip	Anma akımı In(A)	Kesme kap. Icu (kA)	Referans	Yeni Referans	Fiyat (EUR)
-----	---------------------	------------------------	----------	---------------	----------------

### Elektronik standart korumalı, 3 kutup, 380 V AC, önden bağlantılı "Motorlu tip"

NS800N 3P Mic. 2.0	800	50	33466MM2	NS800N3PEF2.0	4.161,00
NS1000N 3P Mic. 2.0	1000	50	33472MM2	NS1000N3PEF2.0	4.862,00
NS1250N 3P Mic. 2.0	1250	50	33478MM2	NS1250N3PEF2.0	5.206,00
NS1600N 3P Mic. 2.0	1600	50	33482MM2	NS1600N3PEF2.0	6.136,00
NS800H 3P Mic. 2.0	800	70	33467MM2	NS800H3PEF2.0	4.460,00
NS1000H 3P Mic. 2.0	1000	70	33473MM2	NS1000H3PEF2.0	5.046,00
NS1250H 3P Mic. 2.0	1250	70	33479MM2	NS1250H3PEF2.0	5.417,00
NS1600H 3P Mic. 2.0	1600	70	33483MM2	NS1600H3PEF2.0	6.419,00

### Elektronik selektif korumalı, 3 kutup, 380 V AC, önden bağlantılı "Motorlu tip"

NS800N 3P Mic. 5.0	800	50	33466MM5	NS800N3PEF5.0	4.426,00
NS1000N 3P Mic. 5.0	1000	50	33472MM5	NS1000N3PEF5.0	5.127,00
NS1250N 3P Mic. 5.0	1250	50	33478MM5	NS1250N3PEF5.0	5.471,00
NS1600N 3P Mic. 5.0	1600	50	33482MM5	NS1600N3PEF5.0	6.401,00
NS800H 3P Mic. 5.0	800	70	33467MM5	NS800H3PEF5.0	4.725,00
NS1000H 3P Mic. 5.0	1000	70	33473MM5	NS1000H3PEF5.0	5.311,00
NS1250H 3P Mic. 5.0	1250	70	33479MM5	NS1250H3PEF5.0	5.682,00
NS1600H 3P Mic. 5.0	1600	70	33483MM5	NS1600H3PEF5.0	6.684,00

### Elektronik standart korumalı, 4 kutup, 380 V AC, önden bağlantılı "Motorlu tip"

NS800N 4P Mic 2.0	800	50	33469MM2	NS800N4PEF2.0	5.636,00
NS1000N 4P Mic 2.0	1000	50	33475MM2	NS1000N4PEF2.0	6.188,00
NS1250N 4P Mic 2.0	1250	50	33480MM2	NS1250N4PEF2.0	6.682,00
NS1600N 4P Mic 2.0	1600	50	33484MM2	NS1600N4PEF2.0	8.052,00
NS800H 4P Mic 2.0	800	70	33470MM2	NS800H4PEF2.0	5.905,00
NS1000H 4P Mic 2.0	1000	70	33476MM2	NS1000H4PEF2.0	6.543,00
NS1250H 4P Mic 2.0	1250	70	33481MM2	NS1250H4PEF2.0	7.085,00
NS1600H 4P Mic 2.0	1600	70	33485MM2	NS1600H4PEF2.0	8.533,00

### Elektronik selektif korumalı, 4 kutup, 380 V AC, önden bağlantılı "Motorlu tip"

NS800N 4P Mic 5.0	800	50	33469MM5	NS800N4PEF5.0	5.901,00
NS1000N 4P Mic 5.0	1000	50	33475MM5	NS1000N4PEF5.0	6.453,00
NS1250N 4P Mic 5.0	1250	50	33480MM5	NS1250N4PEF5.0	6.947,00
NS1600N 4P Mic 5.0	1600	50	33484MM5	NS1600N4PEF5.0	8.317,00
NS800H 4P Mic 5.0	800	70	33470MM5	NS800H4PEF5.0	6.170,00
NS1000H 4P Mic 5.0	1000	70	33476MM5	NS1000H4PEF5.0	6.808,00
NS1250H 4P Mic 5.0	1250	70	33481MM5	NS1250H4PEF5.0	7.350,00
NS1600H 4P Mic 5.0	1600	70	33485MM5	NS1600H4PEF5.0	8.798,00

#### ComPact NS Şalter Serisi;

- Motorlu ComPact NS serileri sabit referansları olmayıp "Ürün Seçici" üzerinden sipariş edilmelidir. Ürünler "GCR\_C630\_1600CB" referansı ile sipariş edilecek olup "referans açıklamasında" ürün ile ilgili detaylar paylaşılacaktır. Eski referanslar tamamen siparişe kapatılmıştır.

Örneğin; Referans açıklaması - "NS800N3PEF2.0" olacaktır. Bu ifade şalterin 800A - 50kA (N) - 3 kutuplu (3P) - Elektrikli (Motorlu) - (E) - Sabit (F) - Micrologic 2.0 olduğunu göstermektedir.

Örneğin; Referans açıklaması - "NS1250H4PED05.0E" olacaktır. Bu ifade şalterin 1250A - 70kA (H) - 4 kutuplu (4P) - Elektrikli (Motorlu) - (E) - Çekmeceli (DO) - Micrologic 5.0E olduğunu göstermektedir.

- Motorlu tip devre kesicilerde MX açtırma ve XF kapama bobinleri standart olarak bulunur. Harici olarak sipariş edilmesine gerek yoktur.

- "Motorlu Tip" şalterler standart olarak önden bağlantılı ve 220-240V AC motor besleme gerilimine sahiptir. Arkadan bağlantılı (yatay veya dikey), farklı motor besleme gerilimleri (AC-DC, 24V - 110V vb.), haberleşme opsiyonlu ve çekmeceli devre kesiciler için "Ürün seçici" kullanarak sipariş edebilir veya Müşteri Destek Merkezi'ni arayabilirsiniz.. 444 30 30.

- Liste fiyatları yeni referanslar için belirtilmiştir.

#### ComPact NS800-3200 yardımcı donanımları

MX açtırma bobini (sabit tip, 200-250 V AC / DC)	33662	131,10
MX açtırma bobini (sabit tip, 380-480 V AC)	33664	207,00
MN düşük gerilim bobini (sabit tip, 200-250 V AC / DC)	33671	146,40
MN düşük gerilim bobini (sabit tip, 380-480 V AC)	33673	251,00
Yardımcı kontaklar OF/SD/SDE	29450	53,20

#### Faz ayırıcı

NS800-1600 3P, önden bağlantı için	33622	442,00
------------------------------------	-------	--------

Not: - 800-1600A arasındaki ComPact NS devre kesicilerde arkadan bağlantı ve çekmeceli tipler için lütfen 444 30 30 Müşteri Destek Merkezi'ni arayınız.

F21

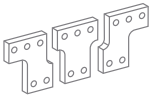

Faz ayırıcı

Tip	Anma akımı In(A)	Kesme kap. Icu (kA)	Referans	Yeni Referans	Fiyat (EUR)
<b>Enerjimetrelı, MicroLogic 2.0E korumalı, 3 kutup, 380 V AC, önden bağlantılı "standart tip"</b>					
NS800N 3P Mic. 2.0E	800	50	33466S2E	C080N32EFM	2.538,00
NS1000N 3P Mic. 2.0E	1000	50	33472S2E	C100N32EFM	3.208,00
NS1250N 3P Mic. 2.0E	1250	50	33478S2E	C125N32EFM	3.539,00
NS1600N 3P Mic. 2.0E	1600	50	33482S2E	C160N32EFM	4.443,00
NS800H 3P Mic. 2.0E	800	70	33467S2E	C080H32EFM	2.802,00
NS1000H 3P Mic. 2.0E	1000	70	33473S2E	C100H32EFM	3.361,00
NS1250H 3P Mic. 2.0E	1250	70	33479S2E	C125H32EFM	3.718,00
NS1600H 3P Mic. 2.0E	1600	70	33483S2E	C160H32EFM	4.693,00
NS2000N 3P Mic. 2.0E	2000	70	34006S2E	NS2000H3PMF2.0E	8.582,00
NS2500N 3P Mic. 2.0E	2500	70	34012S2E	NS2500H3PMF2.0E	9.008,00
NS3200N 3P Mic. 2.0E	3200	70	34018S2E	NS3200H3PMF2.0E	11.140,00
<b>Enerjimetrelı, MicroLogic 5.0E korumalı, 3 kutup, 380 V AC, önden bağlantılı "standart tip"</b>					
NS800N 3P Mic. 5.0E	800	50	33466S5E	C080N35EFM	2.894,00
NS1000N 3P Mic. 5.0E	1000	50	33472S5E	C100N35EFM	3.564,00
NS1250N 3P Mic. 5.0E	1250	50	33478S5E	C125N35EFM	3.895,00
NS1600N 3P Mic. 5.0E	1600	50	33482S5E	C160N35EFM	4.799,00
NS800H 3P Mic. 5.0E	800	70	33467S5E	C080H35EFM	3.158,00
NS1000H 3P Mic. 5.0E	1000	70	33473S5E	C100H35EFM	3.717,00
NS1250H 3P Mic. 5.0E	1250	70	33479S5E	C125H35EFM	4.074,00
NS1600H 3P Mic. 5.0E	1600	70	33483S5E	C160H35EFM	5.049,00
NS2000N 3P Mic. 5.0E	2000	70	34006S5E	NS2000H3PMF5.0E	8.938,00
NS2500N 3P Mic. 5.0E	2500	70	34012S5E	NS2500H3PMF5.0E	9.364,00
NS3200N 3P Mic. 5.0E	3200	70	34018S5E	NS3200H3PMF5.0E	11.496,00
<b>Enerjimetrelı, MicroLogic 2.0E korumalı, 4 kutup, 380 V AC, önden bağlantılı "standart tip"</b>					
NS800N 4P Mic 2.0E	800	50	33469S2E	C080N42EFM	3.446,00
NS1000N 4P Mic 2.0E	1000	50	33475S2E	C100N42EFM	4.013,00
NS1250N 4P Mic 2.0E	1250	50	33480S2E	C125N42EFM	4.422,00
NS1600N 4P Mic 2.0E	1600	50	33484S2E	C160N42EFM	5.580,00
NS800H 4P Mic 2.0E	800	70	33470S2E	C080H42EFM	3.654,00
NS1000H 4P Mic 2.0E	1000	70	33476S2E	C100H42EFM	4.218,00
NS1250H 4P Mic 2.0E	1250	70	33481S2E	C125H42EFM	4.689,00
NS1600H 4P Mic 2.0E	1600	70	33485S2E	C160H42EFM	5.908,00
NS2000N 4P Mic 2.0E	2000	70	34009S2E	NS2000H4PMF2.0E	11.353,00
NS2500N 4P Mic 2.0E	2500	70	34015S2E	NS2500H4PMF2.0E	12.063,00
NS3200N 4P Mic 2.0E	3200	70	34021S2E	NS3200H4PMF2.0E	15.475,00
<b>Enerjimetrelı, MicroLogic 5.0E korumalı, 4 kutup, 380 V AC, önden bağlantılı "standart tip"</b>					
NS800N 4P Mic 5.0E	800	50	33469S5E	C080N45EFM	3.802,00
NS1000N 4P Mic 5.0E	1000	50	33475S5E	C100N45EFM	4.369,00
NS1250N 4P Mic 5.0E	1250	50	33480S5E	C125N45EFM	4.778,00
NS1600N 4P Mic 5.0E	1600	50	33484S5E	C160N45EFM	5.936,00
NS800H 4P Mic 5.0E	800	70	33470S5E	C080H45EFM	4.010,00
NS1000H 4P Mic 5.0E	1000	70	33476S5E	C100H45EFM	4.574,00
NS1250H 4P Mic 5.0E	1250	70	33481S5E	C125H45EFM	5.045,00
NS1600H 4P Mic 5.0E	1600	70	33485S5E	C160H45EFM	6.264,00
NS2000N 4P Mic 5.0E	2000	70	34009S5E	NS2000H4PMF5.0E	11.709,00
NS2500N 4P Mic 5.0E	2500	70	34015S5E	NS2500H4PMF5.0E	12.419,00
NS3200N 4P Mic 5.0E	3200	70	34021S5E	NS3200H4PMF5.0E	15.831,00



C080N35EFM



C160H45EFM

**ComPacT NS Şalter Serisi;**

- ComPacT NS şalter serisinin referansları ve dizaynı (T tipi yeşil dizayn) değişmiştir. "Sadece" yeni referanslar ile sipariş girişi sağlanmaktadır.
- "Standart tip" ComPacT NS devre kesicilere motor mekanizması ve döner kurma kolları sonradan eklenemez.
- "Standart tip" şalterler mandallı ve önden bağlantılıdır. Döner kurma kolları ve arkadan bağlantılı (yatay veya dikey) devre kesiciler için "Ürün seçici" kullanılarak sipariş edebilir veya Müşteri Destek Merkezi'ni arayabilirsiniz.. 444 30 30.
- Enerjimetrelı Elektronik trip ünitelerinde "Display - Ekran" mevcuttur. Şalter değerlerinin kolaylıkla takip edilmesine ve görülmesine olanak sağlamaktadır.
- 2000A arası 3200A ComPacT NS serilerine döner kurma kolu takılamaz.
- 2000A arası 3200A ComPacT NS serileri sabit referansları olmayıp "Ürün Seçici" üzerinden sipariş edilmelidir. Ürünler "GCR\_C1600\_3200CB" referansı ile sipariş edilecek olup "referans açıklamasında" ürün ile ilgili detaylar paylaşılacaktır.
- Örneğin; Referans açıklaması - "NS2500N3PMF5.0" olacaktır. Bu ifade şalterin 2500A - 70kA - 3 kutuplu - Manuel - Micrologic 5.0 olduğunu göstermektedir.
- Liste fiyatları yeni referanslar için belirtilmiştir.



ComPacT NS800H  
"motorlu"

Tip	Anma akımı In(A)	Kesme kap. Icu (kA)	Referans	Yeni Referans	Fiyat (EUR)
-----	---------------------	------------------------	----------	---------------	----------------

**Enerjimetreli, elektronik standart korumalı 3 kutup, 380 V AC, önden bağlantılı "Motorlu tip"**

NS800N 3P Mic. 2.0	800	50	33466MM2E	<a href="#">NS800N3PEF2.0E</a>	4.380,00
NS1000N 3P Mic. 2.0	1000	50	33472MM2E	<a href="#">NS1000N3PEF2.0E</a>	5.081,00
NS1250N 3P Mic. 2.0	1250	50	33478MM2E	<a href="#">NS1250N3PEF2.0E</a>	5.425,00
NS1600N 3P Mic. 2.0	1600	50	33482MM2E	<a href="#">NS1600N3PEF2.0E</a>	6.355,00
NS800H 3P Mic. 2.0	800	70	33467MM2E	<a href="#">NS800H3PEF2.0E</a>	4.679,00
NS1000H 3P Mic. 2.0	1000	70	33473MM2E	<a href="#">NS1000H3PEF2.0E</a>	5.265,00
NS1250H 3P Mic. 2.0	1250	70	33479MM2E	<a href="#">NS1250H3PEF2.0E</a>	5.636,00
NS1600H 3P Mic. 2.0	1600	70	33483MM2E	<a href="#">NS1600H3PEF2.0E</a>	6.638,00

**Enerjimetreli, elektronik selektif korumalı 3 kutup, 380 V AC, önden bağlantılı "Motorlu tip"**

NS800N 3P Mic. 5.0	800	50	33466MM5E	<a href="#">NS800N3PEF5.0</a>	4.740,00
NS1000N 3P Mic. 5.0	1000	50	33472MM5E	<a href="#">NS1000N3PEF5.0E</a>	5.441,00
NS1250N 3P Mic. 5.0	1250	50	33478MM5E	<a href="#">NS1250N3PEF5.0E</a>	5.785,00
NS1600N 3P Mic. 5.0	1600	50	33482MM5E	<a href="#">NS1600N3PEF5.0E</a>	6.715,00
NS800H 3P Mic. 5.0	800	70	33467MM5E	<a href="#">NS800H3PEF5.0E</a>	5.039,00
NS1000H 3P Mic. 5.0	1000	70	33473MM5E	<a href="#">NS1000H3PEF5.0E</a>	5.625,00
NS1250H 3P Mic. 5.0	1250	70	33479MM5E	<a href="#">NS1250H3PEF5.0E</a>	5.996,00
NS1600H 3P Mic. 5.0	1600	70	33483MM5E	<a href="#">NS1600H3PEF5.0E</a>	6.998,00

**Enerjimetreli, elektronik standart korumalı 4 kutup, 380 V AC, önden bağlantılı "Motorlu tip"**

NS800N 4P Mic 2.0	800	50	33469MM2E	<a href="#">NS800N4PEF2.0E</a>	5.855,00
NS1000N 4P Mic 2.0	1000	50	33475MM2E	<a href="#">NS1000N4PEF2.0E</a>	6.407,00
NS1250N 4P Mic 2.0	1250	50	33480MM2E	<a href="#">NS1250N4PEF2.0E</a>	6.901,00
NS1600N 4P Mic 2.0	1600	50	33484MM2E	<a href="#">NS1600N4PEF2.0E</a>	8.271,00
NS800H 4P Mic 2.0	800	70	33470MM2E	<a href="#">NS800H4PEF2.0E</a>	6.124,00
NS1000H 4P Mic 2.0	1000	70	33476MM2E	<a href="#">NS1000H4PEF2.0E</a>	6.762,00
NS1250H 4P Mic 2.0	1250	70	33481MM2E	<a href="#">NS1250H4PEF2.0E</a>	7.304,00
NS1600H 4P Mic 2.0	1600	70	33485MM2E	<a href="#">NS1600H4PEF2.0E</a>	8.752,00

**Enerjimetreli, elektronik selektif korumalı 4 kutup, 380 V AC, önden bağlantılı "Motorlu tip"**

NS800N 4P Mic 5.0	800	50	33469MM5E	<a href="#">NS800N4PEF5.0E</a>	6.215,00
NS1000N 4P Mic 5.0	1000	50	33475MM5E	<a href="#">NS1000N4PEF5.0E</a>	6.767,00
NS1250N 4P Mic 5.0	1250	50	33480MM5E	<a href="#">NS1250N4PEF5.0E</a>	7.261,00
NS1600N 4P Mic 5.0	1600	50	33484MM5E	<a href="#">NS1600N4PEF5.0E</a>	8.631,00
NS800H 4P Mic 5.0	800	70	33470MM5E	<a href="#">NS800H4PEF5.0E</a>	6.484,00
NS1000H 4P Mic 5.0	1000	70	33476MM5E	<a href="#">NS1000H4PEF5.0E</a>	7.122,00
NS1250H 4P Mic 5.0	1250	70	33481MM5E	<a href="#">NS1250H4PEF5.0E</a>	7.664,00
NS1600H 4P Mic 5.0	1600	70	33485MM5E	<a href="#">NS1600H4PEF5.0E</a>	9.112,00

**ComPacT NS800-3200 yardımcı donanımları**

MX açtırma bobini (sabit tip, 200-250 V AC / DC)	<a href="#">33662</a>	131,10
MX açtırma bobini (sabit tip, 380-480 V AC)	<a href="#">33664</a>	207,00
MN düşük gerilim bobini (sabit tip, 200-250 V AC / DC)	<a href="#">33671</a>	146,40
MN düşük gerilim bobini (sabit tip, 380-480 V AC)	<a href="#">33673</a>	251,00
Yardımcı kontaklar OF/SD/SDE	<a href="#">29450</a>	53,20

**Faz ayırıcı**

NS800-1600 3P, önden ve arkadan bağlantı için	<a href="#">33622</a>	442,00
---	-----------------------	--------

F23



BCM ULP haberleşme modülü

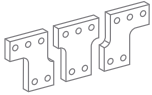

Faz ayırıcı

Not: - 800-1600A arasındaki ComPacT NS devre kesicilerde arkadan bağlantı ve çekmeceli tipler için lütfen bize başvurunuz.

- BCM ULP haberleşme modülü haricindeki diğer tüm haberleşme yardımcı donanım aksesuarlarının referansları MasterPacT NT-NW aksesuarları ile aynıdır.
- BCM ULP haberleşme modülü devre kesicilerle beraber montajlı olarak gönderilmektedir. Aynı satışı yoktur.

Not: Motorlu tip devre kesicilerde MX açtırma ve XF kapama bobinleri standart olarak bulunur.

# ComPacT NSX DC

16 - 1200A



C10F1TM040

Tip	Kesme kap, Icu(kA)		Anma akımı In(A)	Yeni ComPacT Referans	Fiyat (EUR)
<b>Termik Manyetik Korumalı</b>					
<b>1 Kutup 250V DC</b>					
<b>NSX DC 100F</b>	36	TM16D	16	<a href="#">C10F1TM016</a>	185,00
	36	TM20D	20	<a href="#">C10F1TM020</a>	185,00
	36	TM25D	25	<a href="#">C10F1TM025</a>	185,00
	36	TM32D	30	<a href="#">C10F1TM030</a>	185,00
	36	TM40D	40	<a href="#">C10F1TM040</a>	185,00
	36	TM63D	63	<a href="#">C10F1TM063</a>	185,00
	36	TM100D	100	<a href="#">C10F1TM100</a>	216,00
<b>NSX DC 100N</b>	50	TM20D	20	<a href="#">C10N1TM020</a>	202,00
	50	TM25D	25	<a href="#">C10N1TM025</a>	202,00
	50	TM32D	30	<a href="#">C10N1TM030</a>	202,00
	50	TM40D	40	<a href="#">C10N1TM040</a>	202,00
	50	TM50D	50	<a href="#">C10N1TM050</a>	202,00
	50	TM63D	63	<a href="#">C10N1TM063</a>	202,00
	50	TM80D	80	<a href="#">C10N1TM080</a>	202,00
	50	TM100D	100	<a href="#">C10N1TM100</a>	202,00
<b>NSX DC 160N</b>	50	TM125D	125	<a href="#">C16N1TM125</a>	275,00
	50	TM160D	160	<a href="#">C16N1TM160</a>	275,00
<b>NSX DC 100M</b>	85	TM16D	16	<a href="#">C10M1TM016</a>	247,00
	85	TM25D	25	<a href="#">C10M1TM025</a>	247,00
	85	TM32D	30	<a href="#">C10M1TM030</a>	247,00
	85	TM40D	40	<a href="#">C10M1TM040</a>	247,00
	85	TM63D	63	<a href="#">C10M1TM063</a>	247,00
	85	TM80D	80	<a href="#">C10M1TM080</a>	247,00
	85	TM100D	100	<a href="#">C10M1TM100</a>	247,00
<b>NSX DC 160M</b>	85	TM125D	125	<a href="#">C16M1TM125</a>	239,00
	85	TM160D	160	<a href="#">C16M1TM160</a>	247,00

\* DC ürünler benzer AC uygulamalar için de kullanılabilir. Detaylar için 444 30 30 Müşteri Destek Merkezi'ni arayınız.

# ComPact NSX DC

16 - 1200A



C10M2TM025

Tip	Kesme kap. Icu(kA)	Tip	Anma akımı In (A)	Yeni ComPact Referans	Fiyat (EUR)
<b>Termik Manyetik Korumalı 2 Kutup 500V DC</b>					
<b>NSX DC 100F</b>	36	TM16D	16	<a href="#">C10F2TM016</a>	248,00
	36	TM20D	20	<a href="#">C10F2TM020</a>	248,00
	36	TM25D	25	<a href="#">C10F2TM025</a>	248,00
	36	TM32D	30	<a href="#">C10F2TM030</a>	248,00
	36	TM40D	40	<a href="#">C10F2TM040</a>	248,00
	36	TM50D	50	<a href="#">C10F2TM050</a>	248,00
	36	TM63D	63	<a href="#">C10F2TM063</a>	248,00
	36	TM80D	80	<a href="#">C10F2TM080</a>	286,00
	36	TM100D	100	<a href="#">C10F2TM100</a>	286,00
<b>NSX DC 160F</b>	36	TM125D	125	<a href="#">C16F2TM125</a>	300,00
	36	TM160D	160	<a href="#">C16F2TM160</a>	308,00
<b>NSX DC 100M</b>	36	TM16D	16	<a href="#">C10M2TM016</a>	268,00
	36	TM20D	20	<a href="#">C10M2TM020</a>	268,00
	36	TM25D	25	<a href="#">C10M2TM025</a>	268,00
	36	TM32D	30	<a href="#">C10M2TM030</a>	268,00
	36	TM40D	40	<a href="#">C10M2TM040</a>	268,00
	36	TM63D	63	<a href="#">C10M2TM063</a>	268,00
	36	TM80D	80	<a href="#">C10M2TM080</a>	268,00
	36	TM100D	100	<a href="#">C10M2TM100</a>	268,00
	<b>NSX DC 160M</b>	36	TM125D	125	<a href="#">C16M2TM125</a>
36		TM160D	160	<a href="#">C16M2TM160</a>	314,00
<b>NSX DC 100S</b>	100	TM16D	16	<a href="#">C10S2TM016</a>	312,00
	100	TM40D	40	<a href="#">C10S2TM040</a>	312,00
<b>NSX DC 160S</b>	100	TM125D	125	<a href="#">C16S2TM125</a>	328,00

Not: DC ürünler benzer AC uygulamalar için de kullanılabilir. Detaylar için lütfen 444 30 30 Müşteri Destek Merkezi'ni arayınız.

Not: ComPact NSX 2 Kutup 600 V DC Termik Manyetik Korumalı devre kesiciler için lütfen 444 30 30 Müşteri Destek Merkezi'ni arayınız.

# ComPact NSX DC

16 - 1200A

Schneider  
Electric



C63S3TM600D\_ISO -  
F19 - C40F3TM250D

Tip	Kesme kap. Icu(kA)	Anma akımı In (A)	Yeni ComPacT Referans	Fiyat (EUR)
<b>Termik Manyetik Korumalı</b>				
<b>3 Kutup 750V DC</b>				
<b>NSX DC 100F</b>	36	TM16D	<a href="#">C10F3TM016D</a>	419,00
	36	TM25D	<a href="#">C10F3TM025D</a>	419,00
	36	TM32D	<a href="#">C10F3TM032D</a>	419,00
	36	TM40D	<a href="#">C10F3TM040D</a>	419,00
	36	TM50D	<a href="#">C10F3TM050D</a>	419,00
	36	TM80D	<a href="#">C10F3TM080D</a>	419,00
	36	TM100D	<a href="#">C10F3TM100D</a>	419,00
<b>NSX DC 160F</b>	36	TM125D	<a href="#">C16F3TM125D</a>	482,00
	36	TM160D	<a href="#">C16F3TM160D</a>	482,00
<b>NSX DC 250F</b>	36	TM250D	<a href="#">C40F3TM250D</a>	1.542,00
<b>NSX DC 320F</b>	36	TM320D	<a href="#">C40F3TM320D</a>	1.542,00
<b>NSX DC 100S</b>	100	TM16D	<a href="#">C10S3TM016D</a>	585,00
	100	TM25D	<a href="#">C10S3TM025D</a>	585,00
	100	TM32D	<a href="#">C10S3TM032D</a>	585,00
	100	TM40D	<a href="#">C10S3TM040D</a>	585,00
	100	TM50D	<a href="#">C10S3TM050D</a>	585,00
	100	TM63D	<a href="#">C10S3TM063D</a>	585,00
	100	TM80D	<a href="#">C10S3TM080D</a>	585,00
	100	TM100D	<a href="#">C10S3TM100D</a>	585,00
<b>NSX DC 160S</b>	100	TM125D	<a href="#">C16S3TM125D</a>	797,00
	100	TM160D	<a href="#">C16S3TM160D</a>	797,00
<b>NSX DC 250S</b>	100	TM250D	<a href="#">C40S3TM250D</a>	1.882,00
<b>NSX DC 320S</b>	100	TM320D	<a href="#">C40S3TM320D</a>	1.882,00

Tip	Kesme kap. Icu(kA)	Açtırma ünitesi	Yeni ComPacT Referans	Fiyat (EUR)
<b>Termik Manyetik Korumalı</b>				
<b>3 Kutup 750V DC</b>				
<b>NSX DC 400F</b>	36	TM400D	<a href="#">C40F3TM400D</a>	1.542,00
<b>NSX DC 400S</b>	100	TM400D	<a href="#">C40S3TM400D</a>	1.882,00
<b>NSX DC 500F</b>	36	TM500D	<a href="#">C63F3TM500D</a>	1.894,00
<b>NSX DC 500S</b>	100	TM500D	<a href="#">C63S3TM500D</a>	2.428,00
<b>NSX DC 600F</b>	36	TM600D	<a href="#">C63F3TM600D</a>	1.992,00
<b>NSX DC 600S</b>	100	TM600D	<a href="#">C63S3TM600D</a>	2.671,00

NSX DC 250F/320F /250S/320S/400S/500F serileri NSX600 gövdesi ile aynı boyuta sahiptir.

## Aksesuarlar

Tip	Referans	Yeni ComPacT Referans	Fiyat (EUR)
<b>Montaj Aksesuarları</b>			
<b>Seri Bağlantı</b>			
3P Seri Bağlantı için Terminal Koruyucu (NSX100-250)	LV438325	<a href="#">LV438325</a>	149,10
3P Seri Bağlantı için Terminal Koruyucu (NSX400-630)	LV438345	<a href="#">LV438345</a>	515,00
<b>Paralel Bağlantı</b>			
3P Kesiciler Paralel Bağ. için Bağlantı Plakası	LV438329	<a href="#">LV438329</a>	172,00
<b>Seri Bağlantı &amp; Paralel Bağlantı Aksesuarları</b>			
2P Paralel, Seri Bağlantı için Bağlantı Plakası ve Faz Bariyeri (NSX100-250)	LV438328	<a href="#">LV438328</a>	119,30
2P Paralel, Seri Bağlantı için Bağlantı Plakası ve Faz Bariyeri (NSX400-630)	LV438338	<a href="#">LV438338</a>	288,00

# ComPacT NSX DC

16 - 1200A

Schneider  
Electric



C63S4TM600D\_ISO -  
F20 - C40S4TM250D

Tip	Kesme kap. Icu(kA)	Anma akımı In (A)	Yeni ComPacT Referans	Fiyat (EUR)
<b>Termik Manyetik Korumalı</b>				
<b>4 Kutup 750V DC</b>				
<b>NSX DC 100F</b>	36	TM16D	<a href="#">C10F4TM016D</a>	612,00
	36	TM25D	<a href="#">C10F4TM025D</a>	612,00
	36	TM32D	<a href="#">C10F4TM032D</a>	612,00
	36	TM40D	<a href="#">C10F4TM040D</a>	612,00
	36	TM50D	<a href="#">C10F4TM050D</a>	612,00
	36	TM63D	<a href="#">C10F4TM063D</a>	612,00
	36	TM80D	<a href="#">C10F4TM080D</a>	612,00
	36	TM100D	<a href="#">C10F4TM100D</a>	612,00
<b>NSX DC 160F</b>	36	TM125D	<a href="#">C16F4TM125D</a>	829,00
	36	TM160D	<a href="#">C16F4TM160D</a>	933,00
<b>NSX DC 250F</b>	36	TM250D	<a href="#">C40F4TM250D</a>	2.048,00
	36	TM320D	<a href="#">C40F4TM320D</a>	2.048,00
<b>NSX DC 100S</b>	100	TM25D	<a href="#">C10S4TM025D</a>	703,00
	100	TM32D	<a href="#">C10S4TM032D</a>	703,00
	100	TM40D	<a href="#">C10S4TM040D</a>	703,00
	100	TM50D	<a href="#">C10S4TM050D</a>	703,00
	100	TM63D	<a href="#">C10S4TM063D</a>	703,00
	100	TM80D	<a href="#">C10S4TM080D</a>	703,00
	100	TM100D	<a href="#">C10S4TM100D</a>	703,00
	<b>NSX DC 160S</b>	100	TM125D	<a href="#">C16S4TM125D</a>
100		TM160D	<a href="#">C16S4TM160D</a>	1.110,00
<b>NSX DC 250S</b>	100	TM250D	<a href="#">C40S4TM250D</a>	2.625,00
	100	TM320D	<a href="#">C40S4TM320D</a>	2.625,00

Tip	Kesme kap. Icu(kA)	Açtırma ünitesi	Yeni ComPacT Referans	Fiyat (EUR)
<b>Termik Manyetik Korumalı</b>				
<b>4 Kutup 750V DC</b>				
<b>NSX DC 400F</b>	36	TM400D	<a href="#">C40F4TM400D</a>	2.048,00
<b>NSX DC 400S</b>	100	TM400D	<a href="#">C40S4TM400D</a>	2.625,00
<b>NSX DC 500F</b>	36	TM500D	<a href="#">C63F4TM500D</a>	2.543,00
<b>NSX DC 500S</b>	100	TM500D	<a href="#">C63S4TM500D</a>	3.259,00
<b>NSX DC 600F</b>	36	TM600D	<a href="#">C63F4TM600D</a>	3.048,00
<b>NSX DC 600S</b>	100	TM600D	<a href="#">C63S4TM600D</a>	3.583,00

NSX DC 250F/320F /250S/320S/400S/500F serileri NSX600 gövdesi ile aynı boyuta sahiptir.

## Aksesuarlar

Tip	Referans	Yeni ComPacT Referans	Fiyat (EUR)
<b>Montaj Aksesuarları</b>			
<b>Seri Bağlantı</b>			
4P Seri Bağlantı için Terminal Koruyucu (NSX100-250)	LV438326	<a href="#">LV438326</a>	179,00
4P Seri Bağlantı için Terminal Koruyucu (NSX400-630)	LV438346	<a href="#">LV438346</a>	700,00
<b>Paralel Bağlantı</b>			
4P Paralel bağlantı için Terminal Koruyucu (NSX100-250) (2P/4P)	LV438327	<a href="#">LV438327</a>	123,10
4P Paralel bağlantı için Terminal Koruyucu (NSX400-630) (2P/4P)	LV438337	<a href="#">LV438337</a>	533,00

Not: Ticari hayatı sonlanan olan eski seri LV4\* ile başlayan şalterler yerine birebir muadili olan Yeni ComPacT referanslardan seçiminizi yapabilirsiniz. Liste fiyatı Yeni ComPacT şalterler için belirtilmiştir.

# ComPacT NSX MicroLogic Kontrol Üniteleri Ölçüm Fonksiyonları



MicroLogic 5 / 6 dâhilî Güç Ölçüm Fonksiyonları			Tip	Ekran	
			E	MicroLogic LCD	FDM121 ekran
<b>Koruma ayarlarının görüntülenmesi</b>					
Açmalar (A) ve gecikmeler	Tüm ayarlar görüntülenebilir	Ir, tr, lsd, tsd, li, lg, tg	■	■	
<b>Ölçümler</b>					
<b>Anlık rms değerleri</b>					
Akımlar (A)	Fazlar ve nötr	I1, I2, I3, IN	■	■	■
	Faz ortalaması	$I_{avg} = (I1 + I2 + I3) / 3$	■	-	■
	3 faz ve nötrdeki en yüksek akım I <sub>max</sub>	I1, I2, I3, IN için I <sub>max</sub>	■	■	■
	Toprak hatası (MicroLogic 6)	% I <sub>g</sub> (açma ayarı)	■	■	■
	Fazlar arasında akım dengesizliği	% I <sub>avg</sub>	■	-	■
Gerilimler (V)	Faz-faz	U12, U23, U31	■	■	■
	Faz-nötr	V1N, V2N, V3N	■	■	■
	Faz-faz gerilimlerinin ortalaması	$U_{avg} = (U12 + U21 + U23) / 3$	■	-	■
	Faz-nötr gerilimlerinin ortalaması	$V_{avg} = (V1N + V2N + V3N) / 3$	■	-	■
	F-F ve F-N gerilim dengesizliği	% U <sub>avg</sub> ve % V <sub>avg</sub>	■	-	■
	Faz sırası	1-2-3, 1-3-2	■	■	■
Frekans (Hz)	Güç sistemi	f	■	-	■
Güç	Aktif (kW)	P, toplam / faz başına	■	■ / -	■
	Reaktif (kVAR)	Q, toplam / faz başına	■	■ / -	■
	Görünen (kVA)	S, toplam / faz başına	■	■ / -	■
	Güç faktörü ve cosφ (temel)	PF ve cosφ, toplam ve faz başına	■	-	■
<b>Maksimetreler / minimetreler</b>					
	Anlık rms ölçümleriyle ilişkilendirilmiştir	MicroLogic veya FDM121 ekran ünitesi üzerinden sıfırlanır	■	-	■
<b>Enerji ölçümü</b>					
Enerji	Aktif (kW), reaktif (kVARh), görünen (kVAh)	Son sınırlamadan sonra toplam Mutlak veya işaretli mod <sup>(1)</sup>	■	■	■
<b>Ortalama ve maksimum ortalama değerleri</b>					
Ortalama akım (A)	Fazlar ve nötr	Seçili pencerede geçerli değer	■	-	■
		Son sınırlamadan sonraki maksimum ortalama	■	-	■
Ortalama güç	Aktif (kWh), reaktif (kVAR), görünen (kVA)	Seçili pencerede geçerli değer	■	-	■
		Son sınırlamadan sonraki maksimum ortalama	■	-	■
Hesaplama penceresi	Kaymalı, sabit veya haberleşme ile senkronize	1 dakikalık adımlarla 5 - 60 dakika arasında ayarlanabilir	■	-	<sup>(2)</sup>
<b>Güç kalitesi</b>					
Toplam harmonik bozulma (%)	Rms değerine göre gerilim	F-F ve F-N gerilimi için THDU, THDV	■	-	■
	Rms değerine göre akım	Faz akımı için THDI	■	-	■

(1) Mutlak mod: E mutlak = E çıkış + E giriş; İşaretli mod: E işaretli = E çıkış - E giriş.

(2) Sadece haberleşme sistemi üzerinden kullanılabilir.

## Ek teknik özellikler

### Ölçüm doğruluğu

Doğruluk, sensörler dâhil tüm ölçüm sistemine dairdir:

- Akım: IEC 61557-12'ye göre Sınıf 1
- Gerilim: % 0,5
- Güç ve enerji: IEC 61557-12'ye göre Sınıf 2
- Frekans: % 0,1



# Açık Tip Güç Şalterleri



## MasterPacT MTZ Active



[se.com/tr](https://se.com/tr)

**Schneider**  
Electric



# GÜVENLİK için harekete geçmeye hazır

MasterPacT MTZ Active, elektrik müteahhitlerini, bina sakinlerini, bakım personelini ve mülkü korumaya yardımcı olmak için güvenliği artıran yenilikçi özelliklere sahiptir. Enerji Azaltma Bakım Ayarı'ndan sezgisel kontrol ünitesine kadar, gelişmiş kesici, güvenli kurulum ve işletme için yeni ölçütler belirler.

**Enerji azaltma bakım ayarı (ERMS)**  
ark flaş tehlikelerine karşı korumayı artırır.

**Uygulama özel entegre devreler (ASICs)**  
IP güvenliğini artırır, güvenilirliği iyileştirir ve maliyetleri azaltır.

**Hızlı trip özelliği**, aşırı yüklenmeleri önleyerek insanları ve mülkleri korur.

**Kolay anlaşılır kontrol ünitesi**, tüm koruma fonksiyonlarının hızlı bir şekilde ayarlanmasına izin verir.



**Yakın Alan İletişimi (NFC)**, akıllı telefon ve EcoStruxure™ Power Device uygulaması aracılığıyla uzaktan erişim sağlar.



Klavye kilitleme özelliği, **parametre ayarlarını korur** ve kullanıcı erişimi için PIN kodu gerektirir.

**Renkli LED ve LCD göstergeleri**, kısa bir bakışta kesici durumu izlemeyi kolaylaştırır.



# Yeni dijital KULLANICI DENEYİMİ

MasterPacT MTZ Active devre kesici ile projelerin her aşaması tasarım konfigürasyondan işletmeye ve bakıma kadar dijital yetenekleri sayesinde kolaylaştırılmıştır.

## TASARIM



### EcoStructure™ Power Tasarım Yazılımı

Elektrik kurulumunuzu hesaplayan ve boyutlandıran tek çizgili diyagram tasarım yazılımı.

### EcoStructure™ Power Yapı Yazılımı

Panolar için hızlı yapılandırma ve fiyatlandırma aracı.

### 3. Taraf Yazılım ile Tasarım

İş verimliliğinizi artırmak için tamamen üçüncü taraf tasarım yazılımlarıyla entegre.

## YAPILANDIR VE SİPARİŞ VER



### Ürün Seçici

Zaman kazanmak ve doğruluğu sağlamak için MasterPacT MTZ'yi yapılandırın.

## AYARLA VE DEVREYE AL



### EcoStructure™ Power Yazılımı Devreye Alma

Koruma ayarları ve fabrika kabul testi ile kolayca devreye alın ve yükseltin.



## İŞLET VE BAKIM YAP



### EcoStructure™ Energy Hub Yazılımı ile izleyin

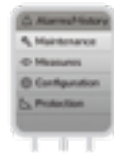

### MTZ Active kontrol ünitesi ile işletin

Tesis odasında yerel olarak

*Durum "bir bakışta"*



### Uzaktan, sürekli bildirimler

Tesis verilerini izleyin, güç olayları ve planlı bakım durumunda bildirim alın.

[se.com/tr](http://se.com/tr)



### Akıllı telefonunuzla kullanın

Yerel olarak

 EcoStructure™ Power Device

Android



iOS



### EcoStructure™ Power İzleme Yazılımı

Power Monitoring Expert  
Power SCADA Operation  
Building Operation  
Facility Advisor

[se.com/tr](http://se.com/tr)

# MasterPacT MTZ Active - Açık Tip Güç Şalterleri

MTZ1 / 630-1600 A



Tip	Anma akımı In(A)	Kesme kap. Icu (kA)	Referans	Muadil Referans	Fiyat (EUR)
<b>MicroLogic 2.0E korumalı, 3 kutup, 380 V AC, "sabit tip" - Enerji Ölçümlü</b>					
<b>MasterPacT MTZ1 ML2.0E H1</b>	630	42	<a href="#">MTZ106_H12E3PMFHH</a>	NT06H13PML2EHH	4.022,00
	800	42	<a href="#">MTZ108_H12E3PMFHH</a>	NT08H13PML2EHH	4.125,00
	1000	42	<a href="#">MTZ110_H12E3PMFHH</a>	NT10H13PML2EHH	4.272,00
	1250	42	<a href="#">MTZ112_H12E3PMFHH</a>	NT12H13PML2EHH	4.439,00
	1600	42	<a href="#">MTZ116_H12E3PMFHH</a>	NT16H13PML2EHH	4.900,00
<b>MasterPacT MTZ1 ML2.0E H2</b>	630	50	<a href="#">MTZ106_H22E3PMFHH</a>	NT06H23PML2EHH	4.105,00
	800	50	<a href="#">MTZ108_H22E3PMFHH</a>	NT08H23PML2EHH	4.188,00
	1000	50	<a href="#">MTZ110_H22E3PMFHH</a>	NT10H23PML2EHH	4.345,00
	1250	50	<a href="#">MTZ112_H22E3PMFHH</a>	NT12H23PML2EHH	4.503,00
	1600	50	<a href="#">MTZ116_H22E3PMFHH</a>	NT16H23PML2EHH	5.235,00
<b>MicroLogic 5.0E korumalı, 3 kutup, 380 V AC, "sabit tip" - Enerji Ölçümlü</b>					
<b>MasterPacT MTZ1 ML5.0E H1</b>	630	42	<a href="#">MTZ106_H15E3PMFHH</a>	NT06H13PML5EHH	4.332,00
	800	42	<a href="#">MTZ108_H15E3PMFHH</a>	NT08H13PML5EHH	4.435,00
	1000	42	<a href="#">MTZ110_H15E3PMFHH</a>	NT10H13PML5EHH	4.582,00
	1250	42	<a href="#">MTZ112_H15E3PMFHH</a>	NT12H13PML5EHH	4.749,00
	1600	42	<a href="#">MTZ116_H15E3PMFHH</a>	NT16H13PML5EHH	5.210,00
<b>MasterPacT MTZ1 ML5.0E H2</b>	630	50	<a href="#">MTZ106_H25E3PMFHH</a>	NT06H23PML5EHH	4.415,00
	800	50	<a href="#">MTZ108_H25E3PMFHH</a>	NT08H23PML5EHH	4.498,00
	1000	50	<a href="#">MTZ110_H25E3PMFHH</a>	NT10H23PML5EHH	4.655,00
	1250	50	<a href="#">MTZ112_H25E3PMFHH</a>	NT12H23PML5EHH	4.813,00
	1600	50	<a href="#">MTZ116_H25E3PMFHH</a>	NT16H23PML5EHH	5.545,00
<b>MicroLogic 2.0E korumalı, 3 kutup, 380 V AC, "çekmeceli tip" - Enerji Ölçümlü</b>					
<b>MasterPacT MTZ1 ML2.0E H1</b>	630	42	<a href="#">MTZ106_H12E3PMDHH</a>	NT06H13PML2EWHH	5.704,00
	800	42	<a href="#">MTZ108_H12E3PMDHH</a>	NT08H13PML2EWHH	5.807,00
	1000	42	<a href="#">MTZ110_H12E3PMDHH</a>	NT10H13PML2EWHH	5.954,00
	1250	42	<a href="#">MTZ112_H12E3PMDHH</a>	NT12H13PML2EWHH	6.121,00
	1600	42	<a href="#">MTZ116_H12E3PMDHH</a>	NT16H13PML2EWHH	6.646,00
<b>MasterPacT MTZ1 ML2.0E H2</b>	630	50	<a href="#">MTZ106_H22E3PMDHH</a>	NT06H23PML2EWHH	5.787,00
	800	50	<a href="#">MTZ108_H22E3PMDHH</a>	NT08H23PML2EWHH	5.870,00
	1000	50	<a href="#">MTZ110_H22E3PMDHH</a>	NT10H23PML2EWHH	6.027,00
	1250	50	<a href="#">MTZ112_H22E3PMDHH</a>	NT12H23PML2EWHH	6.185,00
	1600	50	<a href="#">MTZ116_H22E3PMDHH</a>	NT16H23PML2EWHH	6.981,00
<b>MicroLogic 5.0E korumalı, 3 kutup, 380 V AC, "çekmeceli tip" - Enerji Ölçümlü</b>					
<b>MasterPacT MTZ1 ML5.0E H1</b>	630	42	<a href="#">MTZ106_H15E3PMDHH</a>	NT06H13PML5EWHH	6.014,00
	800	42	<a href="#">MTZ108_H15E3PMDHH</a>	NT08H13PML5EWHH	6.117,00
	1000	42	<a href="#">MTZ110_H15E3PMDHH</a>	NT10H13PML5EWHH	6.264,00
	1250	42	<a href="#">MTZ112_H15E3PMDHH</a>	NT12H13PML5EWHH	6.431,00
	1600	42	<a href="#">MTZ116_H15E3PMDHH</a>	NT16H13PML5EWHH	6.956,00
<b>MasterPacT MTZ1 ML5.0E H2</b>	630	50	<a href="#">MTZ106_H25E3PMDHH</a>	NT06H23PML5EWHH	6.097,00
	800	50	<a href="#">MTZ108_H25E3PMDHH</a>	NT08H23PML5EWHH	6.180,00
	1000	50	<a href="#">MTZ110_H25E3PMDHH</a>	NT10H23PML5EWHH	6.337,00
	1250	50	<a href="#">MTZ112_H25E3PMDHH</a>	NT12H23PML5EWHH	6.495,00
	1600	50	<a href="#">MTZ116_H25E3PMDHH</a>	NT16H23PML5EWHH	7.291,00
<b>MicroLogic 5E ile 6E arasındaki Fiyat Farkı</b>			<b>MicroLogic 6E Opsiyonu</b>		<b>746,00</b>

"(1) MTZ Active ürünlerini standart referanslar kullanarak sipariş girişi yapabilirsiniz. Standart referansa sahip özellikler ;

\* MicroLogic 2E

\* 3P ve 4P

\* Sabit ve çekmeceli şalterler

Örnek standart referans : [MTZ108\\_H12E3PMDHH](#)

Bu ürünler dışındaki ürünlerin sipariş girişi GCR ve ürün seçici kullanarak yapılmalıdır.

"(2) Bu sayfadaki şalter konfigürasyonları aşağıdaki komponentleri kapsamaktadır.

\* Şalter kasası

\* MicroLogic Trip Ünitesi

\* Sensor Plug

\* Üst ve alt arka bağlantılar

\* 4 OF kontak bloğu ve 1 adet SDE kontağı

\* Çekmeceli şalterler için çekmece opsiyonu "

(3) Tüm şalter bağlantıları yatay - yataydır, sadece 6300A dikey dikey olarak seçilmektedir. Farklı bağlantı tipleri için ürün seçici kullanabilir veya 444 30 30 Müşteri Destek Merkezi'ni arayabilirsiniz.

G3

# MasterPacT MTZ1 - Açık Tip Güç Şalterleri

MTZ1 630-1600 A



Tip	Anma akımı In(A)	Kesme kap. Icu (kA)	Referans	Muadil Referans	Fiyat (EUR)
<b>Micrologic 2.0E korumalı, 4 kutup, 380 V AC, "sabit tip" - Enerji Ölçümlü</b>					
<b>MasterPacT MTZ1 ML2.0E H1</b>	630	42	<a href="#">MTZ106_H12E4PMFHH</a>	NT06H14PML2EHH	4.776,00
	800	42	<a href="#">MTZ108_H12E4PMFHH</a>	NT08H14PML2EHH	4.883,00
	1000	42	<a href="#">MTZ110_H12E4PMFHH</a>	NT10H14PML2EHH	5.092,00
	1250	42	<a href="#">MTZ112_H12E4PMFHH</a>	NT12H14PML2EHH	5.279,00
	1600	42	<a href="#">MTZ116_H12E4PMFHH</a>	NT16H14PML2EHH	5.865,00
<b>MasterPacT MTZ1 ML2.0E H2</b>	630	50	<a href="#">MTZ106_H22E4PMFHH</a>	NT06H24PML2EHH	4.902,00
	800	50	<a href="#">MTZ108_H22E4PMFHH</a>	NT08H24PML2EHH	5.007,00
	1000	50	<a href="#">MTZ110_H22E4PMFHH</a>	NT10H24PML2EHH	5.215,00
	1250	50	<a href="#">MTZ112_H22E4PMFHH</a>	NT12H24PML2EHH	5.384,00
	1600	50	<a href="#">MTZ116_H22E4PMFHH</a>	NT16H24PML2EHH	5.944,00
<b>Micrologic 5.0E korumalı, 4 kutup, 380 V AC, "sabit tip" - Enerji Ölçümlü</b>					
<b>MasterPacT MTZ1 ML5.0E H1</b>	630	42	<a href="#">MTZ106_H15E4PMFHH</a>	NT06H14PML5EHH	5.086,00
	800	42	<a href="#">MTZ108_H15E4PMFHH</a>	NT08H14PML5EHH	5.193,00
	1000	42	<a href="#">MTZ110_H15E4PMFHH</a>	NT10H14PML5EHH	5.402,00
	1250	42	<a href="#">MTZ112_H15E4PMFHH</a>	NT12H14PML5EHH	5.589,00
	1600	42	<a href="#">MTZ116_H15E4PMFHH</a>	NT16H14PML5EHH	6.175,00
<b>MasterPacT MTZ1 ML5.0E H2</b>	630	50	<a href="#">MTZ106_H25E4PMFHH</a>	NT06H24PML5EHH	5.212,00
	800	50	<a href="#">MTZ108_H25E4PMFHH</a>	NT08H24PML5EHH	5.317,00
	1000	50	<a href="#">MTZ110_H25E4PMFHH</a>	NT10H24PML5EHH	5.525,00
	1250	50	<a href="#">MTZ112_H25E4PMFHH</a>	NT12H24PML5EHH	5.694,00
	1600	50	<a href="#">MTZ116_H25E4PMFHH</a>	NT16H24PML5EHH	6.254,00
<b>Micrologic 2.0E korumalı, 4 kutup, 380 V AC, "çekmeceli tip" - Enerji Ölçümlü</b>					
<b>MasterPacT MTZ1 ML2.0E H1</b>	630	42	<a href="#">MTZ106_H12E4PMDHH</a>	NT06H14PML2EWHH	6.768,00
	800	42	<a href="#">MTZ108_H12E4PMDHH</a>	NT08H14PML2EWHH	6.875,00
	1000	42	<a href="#">MTZ110_H12E4PMDHH</a>	NT10H14PML2EWHH	7.084,00
	1250	42	<a href="#">MTZ112_H12E4PMDHH</a>	NT12H14PML2EWHH	7.271,00
	1600	42	<a href="#">MTZ116_H12E4PMDHH</a>	NT16H14PML2EWHH	8.178,00
<b>MasterPacT MTZ1 ML2.0E H2</b>	630	50	<a href="#">MTZ106_H22E4PMDHH</a>	NT06H24PML2EWHH	6.894,00
	800	50	<a href="#">MTZ108_H22E4PMDHH</a>	NT08H24PML2EWHH	6.999,00
	1000	50	<a href="#">MTZ110_H22E4PMDHH</a>	NT10H24PML2EWHH	7.207,00
	1250	50	<a href="#">MTZ112_H22E4PMDHH</a>	NT12H24PML2EWHH	7.376,00
	1600	50	<a href="#">MTZ116_H22E4PMDHH</a>	NT16H24PML2EWHH	8.257,00
<b>Micrologic 5.0E korumalı, 4 kutup, 380 V AC, "çekmeceli tip" - Enerji Ölçümlü</b>					
<b>MasterPacT MTZ1 ML5.0E H1</b>	630	42	<a href="#">MTZ106_H15E4PMDHH</a>	NT06H14PML5EWHH	7.078,00
	800	42	<a href="#">MTZ108_H15E4PMDHH</a>	NT08H14PML5EWHH	7.185,00
	1000	42	<a href="#">MTZ110_H15E4PMDHH</a>	NT10H14PML5EWHH	7.394,00
	1250	42	<a href="#">MTZ112_H15E4PMDHH</a>	NT12H14PML5EWHH	7.581,00
	1600	42	<a href="#">MTZ116_H15E4PMDHH</a>	NT16H14PML5EWHH	8.488,00
<b>MasterPacT MTZ1 ML5.0E H2</b>	630	50	<a href="#">MTZ106_H25E4PMDHH</a>	NT06H24PML5EWHH	7.204,00
	800	50	<a href="#">MTZ108_H25E4PMDHH</a>	NT08H24PML5EWHH	7.309,00
	1000	50	<a href="#">MTZ110_H25E4PMDHH</a>	NT10H24PML5EWHH	7.517,00
	1250	50	<a href="#">MTZ112_H25E4PMDHH</a>	NT12H24PML5EWHH	7.686,00
	1600	50	<a href="#">MTZ116_H25E4PMDHH</a>	NT16H24PML5EWHH	8.567,00

G4

"(1) MTZ Active ürünlerini standart referanslar kullanarak sipariş girişi yapabilirsiniz. Standart referansa sahip özellikler ;

\* MicroLogic 2E

\* 3P ve 4P

\* Sabit ve çekmeceli şalterler

Örnek standart referans : MTZ108\_H12E3PMDHH

Bu ürünler dışındaki ürünlerin sipariş girişi GCR ve ürün seçici kullanarak yapılmalıdır.

"(2) Bu sayfadaki şalter konfigürasyonları aşağıdaki komponentleri kapsamaktadır.

\* Şalter kasası

\* MicroLogic Trip Ünitesi

\* Sensor Plug

\* Üst ve alt arka bağlantılar

\* 4 OF kontak bloğu ve 1 adet SDE kontağı

\* Çekmeceli şalterler için çekmece opsiyonu "

(3) Tüm şalter bağlantıları yatay - yataydır, sadece 6300A dikey dikey olarak seçilmektedir. Farklı bağlantı tipleri için ürün seçici kullanabilir veya 444 30 30 Müşteri Destek Merkezi'ni arayabilirsiniz.

# MasterPacT MTZ Active - Açık Tip Güç Şalterleri

MTZ2/3 800-6300 A



Tip	Anma akımı In(A)	Kesme kap. Icu (kA)	Referans	Muadil Referans	Fiyat (EUR)
<b>Elektronik korumalı, 3 kutup, 380 V AC, "sabit tip" - Enerji Ölçümlü</b>					
<b>MasterPacT MTZ2/3 ML2.0E H1</b>	800	66	<a href="#">MTZ208_H12E3PMFHH</a>	NW08H13PML2EHH	4.653,00
	1000	66	<a href="#">MTZ210_H12E3PMFHH</a>	NW10H13PML2EHH	4.885,00
	1250	66	<a href="#">MTZ212_H12E3PMFHH</a>	NW12H13PML2EHH	5.064,00
	1600	66	<a href="#">MTZ216_H12E3PMFHH</a>	NW16H13PML2EHH	5.746,00
	2000	66	<a href="#">MTZ220_H12E3PMFHH</a>	NW20H13PML2EHH	6.451,00
	2500	66	<a href="#">MTZ225_H12E3PMFHH</a>	NW25H13PML2EHH	8.334,00
	3200	66	<a href="#">MTZ232_H12E3PMFHH</a>	NW32H13PML2EHH	9.682,00
	4000	66	<a href="#">MTZ240_H12E3PMFHH</a>	NW40H13PML2EHH	12.769,00
	4000 b	100	<a href="#">MTZ340_H12E3PMFHH</a>	NW40bH13PML2EHH	16.295,00
	5000	100	<a href="#">MTZ350_H12E3PMFHH</a>	NW50H13PML2EHH	20.323,00
6300	100	<a href="#">MTZ363_H12E3PMFVV</a>	NW63H13PML2EVV	26.573,00	
<b>MasterPacT MTZ2/3 ML5.0E H1</b>	800	66	<a href="#">MTZ208_H15E3PMFHH</a>	NW08H13PML5EHH	4.963,00
	1000	66	<a href="#">MTZ210_H15E3PMFHH</a>	NW10H13PML5EHH	5.195,00
	1250	66	<a href="#">MTZ212_H15E3PMFHH</a>	NW12H13PML5EHH	5.374,00
	1600	66	<a href="#">MTZ216_H15E3PMFHH</a>	NW16H13PML5EHH	6.056,00
	2000	66	<a href="#">MTZ220_H15E3PMFHH</a>	NW20H13PML5EHH	6.761,00
	2500	66	<a href="#">MTZ225_H15E3PMFHH</a>	NW25H13PML5EHH	8.644,00
	3200	66	<a href="#">MTZ232_H15E3PMFHH</a>	NW32H13PML5EHH	9.992,00
	4000	66	<a href="#">MTZ240_H15E3PMFHH</a>	NW40H13PML5EHH	13.079,00
	4000 b	100	<a href="#">MTZ340_H15E3PMFHH</a>	NW40bH13PML5EHH	16.605,00
	5000	100	<a href="#">MTZ350_H15E3PMFHH</a>	NW50H13PML5EHH	20.633,00
6300	100	<a href="#">MTZ363_H15E3PMFVV</a>	NW63H13PML5EVV	26.883,00	
<b>Elektronik korumalı, 3 kutup, 380 V AC, "sabit tip" - Enerji Ölçümlü</b>					
<b>MasterPacT MTZ2/3 ML2.0E H2</b>	800	100	<a href="#">MTZ208_H22E3PMFHH</a>	NW08H23PML2EHH	4.909,00
	1000	100	<a href="#">MTZ210_H22E3PMFHH</a>	NW10H23PML2EHH	5.206,00
	1250	100	<a href="#">MTZ212_H22E3PMFHH</a>	NW12H23PML2EHH	5.501,00
	1600	100	<a href="#">MTZ216_H22E3PMFHH</a>	NW16H23PML2EHH	6.503,00
	2000	100	<a href="#">MTZ220_H22E3PMFHH</a>	NW20H23PML2EHH	6.900,00
	2500	100	<a href="#">MTZ225_H22E3PMFHH</a>	NW25H23PML2EHH	9.040,00
	3200	100	<a href="#">MTZ232_H22E3PMFHH</a>	NW32H23PML2EHH	10.582,00
	4000	100	<a href="#">MTZ240_H22E3PMFHH</a>	NW40H23PML2EHH	14.063,00
	4000 b	150	<a href="#">MTZ340_H22E3PMFHH</a>	NW40bH23PML2EHH	18.287,00
	5000	150	<a href="#">MTZ350_H22E3PMFHH</a>	NW50H23PML2EHH	22.681,00
6300	150	<a href="#">MTZ363_H22E3PMFVV</a>	NW63H23PML2EVV	29.520,00	
<b>MasterPacT MTZ2/3 ML5.0E H2</b>	800	100	<a href="#">MTZ208_H25E3PMFHH</a>	NW08H23PML5EHH	5.219,00
	1000	100	<a href="#">MTZ210_H25E3PMFHH</a>	NW10H23PML5EHH	5.516,00
	1250	100	<a href="#">MTZ212_H25E3PMFHH</a>	NW12H23PML5EHH	5.811,00
	1600	100	<a href="#">MTZ216_H25E3PMFHH</a>	NW16H23PML5EHH	6.813,00
	2000	100	<a href="#">MTZ220_H25E3PMFHH</a>	NW20H23PML5EHH	7.210,00
	2500	100	<a href="#">MTZ225_H25E3PMFHH</a>	NW25H23PML5EHH	9.350,00
	3200	100	<a href="#">MTZ232_H25E3PMFHH</a>	NW32H23PML5EHH	10.892,00
	4000	100	<a href="#">MTZ240_H25E3PMFHH</a>	NW40H23PML5EHH	14.373,00
	4000 b	150	<a href="#">MTZ340_H25E3PMFHH</a>	NW40bH23PML5EHH	18.597,00
	5000	150	<a href="#">MTZ350_H25E3PMFHH</a>	NW50H23PML5EHH	22.991,00
6300	150	<a href="#">MTZ363_H25E3PMFVV</a>	NW63H23PML5EVV	29.830,00	

"(1) MTZ Active ürünlerini standart referanslar kullanarak sipariş girişi yapabilirsiniz. Standart referansa sahip özellikler ;

\* MicroLogic 2E

\* 3P ve 4P

\* Sabit ve çekmeceli şalterler

Örnek standart referans : MTZ108\_H12E3PMDHH

Bu ürünler dışındaki ürünlerin sipariş girişi GCR ve ürün seçici kullanarak yapılmalıdır.

"(2) Bu sayfadaki şalter konfigürasyonları aşağıdaki komponentleri kapsamaktadır.

\* Şalter kasası

\* MicroLogic Trip Ünitesi

\* Sensor Plug

\* Üst ve alt arka bağlantılar

\* 4 0F kontak bloğu ve 1 adet SDE kontağı

\* Çekmeceli şalterler için çekmece opsiyonu "

(3) Tüm şalter bağlantıları yatay - yataydır, sadece 6300A dikey dikey olarak seçilmektedir. Farklı bağlantı tipleri için ürün seçici kullanabilir veya 444 30 30 Müşteri Destek Merkezi'ni arayabilirsiniz.

# MasterPacT MTZ Active - Açık Tip Güç Şalterleri

MTZ2/3 800-6300 A



Tip	Anma akımı In(A)	Kesme kap. Icu (kA)	Referans	Muadil Referans	Fiyat (EUR)
<b>Elektronik korumalı, 3 kutup, 380 V AC, "çekmeceli tip" - Enerji Ölçümlü</b>					
MasterPacT MTZ2/3 ML2.0E H1	800	66	MTZ208_H12E3PMDHH	NW08H13PML2EWHH	6.491,00
	1000	66	MTZ210_H12E3PMDHH	NW10H13PML2EWHH	6.723,00
	1250	66	MTZ212_H12E3PMDHH	NW12H13PML2EWHH	6.902,00
	1600	66	MTZ216_H12E3PMDHH	NW16H13PML2EWHH	7.584,00
	2000	66	MTZ220_H12E3PMDHH	NW20H13PML2EWHH	8.611,00
	2500	66	MTZ225_H12E3PMDHH	NW25H13PML2EWHH	10.622,00
	3200	66	MTZ232_H12E3PMDHH	NW32H13PML2EWHH	12.546,00
	4000	66	MTZ240_H12E3PMDHH	NW40H13PML2EWHH	17.432,00
	4000 b	100	MTZ340_H12E3PMDHH	NW40bH13PML2EWHH	24.296,00
	5000	100	MTZ350_H12E3PMDHH	NW50H13PML2EWHH	28.324,00
6300	100	MTZ363_H12E3PMDVV	NW63H13PML2EWVV	34.574,00	
MasterPacT MTZ2/3 ML5.0E H1	800	66	MTZ208_H15E3PMDHH	NW08H13PML5EWHH	6.801,00
	1000	66	MTZ210_H15E3PMDHH	NW10H13PML5EWHH	7.033,00
	1250	66	MTZ212_H15E3PMDHH	NW12H13PML5EWHH	7.212,00
	1600	66	MTZ216_H15E3PMDHH	NW16H13PML5EWHH	7.894,00
	2000	66	MTZ220_H15E3PMDHH	NW20H13PML5EWHH	8.921,00
	2500	66	MTZ225_H15E3PMDHH	NW25H13PML5EWHH	10.932,00
	3200	66	MTZ232_H15E3PMDHH	NW32H13PML5EWHH	12.856,00
	4000	66	MTZ240_H15E3PMDHH	NW40H13PML5EWHH	17.742,00
	4000 b	100	MTZ340_H15E3PMDHH	NW40bH13PML5EWHH	24.606,00
	5000	100	MTZ350_H15E3PMDHH	NW50H13PML5EWHH	28.634,00
6300	100	MTZ363_H15E3PMDVV	NW63H13PML5EWVV	34.884,00	
<b>Elektronik korumalı, 3 kutup, 380 V AC, "çekmeceli tip" - Enerji Ölçümlü</b>					
MasterPacT MTZ2/3 ML2.0E H2	800	100	MTZ208_H22E3PMDHH	NW08H23PML2EWHH	7.069,00
	1000	100	MTZ210_H22E3PMDHH	NW10H23PML2EWHH	7.366,00
	1250	100	MTZ212_H22E3PMDHH	NW12H23PML2EWHH	7.661,00
	1600	100	MTZ216_H22E3PMDHH	NW16H23PML2EWHH	8.663,00
	2000	100	MTZ220_H22E3PMDHH	NW20H23PML2EWHH	9.060,00
	2500	100	MTZ225_H22E3PMDHH	NW25H23PML2EWHH	11.328,00
	3200	100	MTZ232_H22E3PMDHH	NW32H23PML2EWHH	13.446,00
	4000	100	MTZ240_H22E3PMDHH	NW40H23PML2EWHH	18.726,00
	4000 b	150	MTZ340_H22E3PMDHH	NW40bH23PML2EWHH	26.288,00
	5000	150	MTZ350_H22E3PMDHH	NW50H23PML2EWHH	30.682,00
6300	150	MTZ363_H22E3PMDVV	NW63H23PML2EWVV	37.521,00	
MasterPacT MTZ2/3 ML5.0E H2	800	100	MTZ208_H25E3PMDHH	NW08H23PML5EWHH	7.379,00
	1000	100	MTZ210_H25E3PMDHH	NW10H23PML5EWHH	7.676,00
	1250	100	MTZ212_H25E3PMDHH	NW12H23PML5EWHH	7.971,00
	1600	100	MTZ216_H25E3PMDHH	NW16H23PML5EWHH	8.973,00
	2000	100	MTZ220_H25E3PMDHH	NW20H23PML5EWHH	9.370,00
	2500	100	MTZ225_H25E3PMDHH	NW25H23PML5EWHH	11.638,00
	3200	100	MTZ232_H25E3PMDHH	NW32H23PML5EWHH	13.756,00
	4000	100	MTZ240_H25E3PMDHH	NW40H23PML5EWHH	19.036,00
	4000 b	150	MTZ340_H25E3PMDHH	NW40bH23PML5EWHH	26.598,00
	5000	150	MTZ350_H25E3PMDHH	NW50H23PML5EWHH	30.992,00
6300	150	MTZ363_H25E3PMDVV	NW63H23PML5EWVV	37.831,00	

G6

"(1) MTZ Active ürünlerini standart referanslar kullanarak sipariş girişi yapabilirsiniz. Standart referansa sahip özellikler ;

\* MicroLogic 2E

\* 3P ve 4P

\* Sabit ve çekmeceli şalterler

Örnek standart referans : MTZ108\_H12E3PMDHH

Bu ürünler dışındaki ürünlerin sipariş girişi GCR ve ürün seçici kullanarak yapılmalıdır.

"(2) Bu sayfadaki şalter konfigürasyonları aşağıdaki komponentleri kapsamaktadır.

\* Şalter kasası

\* MicroLogic Trip Ünitesi

\* Sensor Plug

\* Üst ve alt arka bağlantılar

\* 4 0F kontak bloğu ve 1 adet SDE kontağı

\* Çekmeceli şalterler için çekmece opsiyonu "

(3) Tüm şalter bağlantıları yatay - yataydır, sadece 6300A dikey dikey olarak seçilmektedir. Farklı bağlantı tipleri için ürün seçici kullanabilir veya 444 30 30 Müşteri Destek Merkezi'ni arayabilirsiniz.

# MasterPacT MTZ Active - Açık Tip Güç Şalterleri

MTZ2/3 800-6300 A



Tip	Anma akımı In(A)	Kesme kap. Icu (kA)	Referans	Muadil Referans	Fiyat (EUR)
<b>Elektronik korumalı, 4 kutup, 380 V AC, "sabit tip" - Enerji Ölçümlü</b>					
MasterPacT MTZ2/3 ML2.0E H1	800	66	MTZ208_H12E4PMFHH	NW08H14PML2EHH	5.567,00
	1000	66	MTZ210_H12E4PMFHH	NW10H14PML2EHH	5.850,00
	1250	66	MTZ212_H12E4PMFHH	NW12H14PML2EHH	6.080,00
	1600	66	MTZ216_H12E4PMFHH	NW16H14PML2EHH	6.928,00
	2000	66	MTZ220_H12E4PMFHH	NW20H14PML2EHH	7.815,00
	2500	66	MTZ225_H12E4PMFHH	NW25H14PML2EHH	10.223,00
	3200	66	MTZ232_H12E4PMFHH	NW32H14PML2EHH	12.021,00
	4000	66	MTZ240_H12E4PMFHH	NW40H14PML2EHH	15.859,00
	4000 b	100	MTZ340_H12E4PMFHH	NW40bH14PML2EHH	20.363,00
	5000	100	MTZ350_H12E4PMFHH	NW50H14PML2EHH	25.309,00
6300	100	MTZ363_H12E4PMFVV	NW63H14PML2EVV	32.818,00	
MasterPacT MTZ2/3 ML5.0E H1	800	66	MTZ208_H15E4PMFHH	NW08H14PML5EHH	5.877,00
	1000	66	MTZ210_H15E4PMFHH	NW10H14PML5EHH	6.160,00
	1250	66	MTZ212_H15E4PMFHH	NW12H14PML5EHH	6.390,00
	1600	66	MTZ216_H15E4PMFHH	NW16H14PML5EHH	7.238,00
	2000	66	MTZ220_H15E4PMFHH	NW20H14PML5EHH	8.125,00
	2500	66	MTZ225_H15E4PMFHH	NW25H14PML5EHH	10.533,00
	3200	66	MTZ232_H15E4PMFHH	NW32H14PML5EHH	12.331,00
	4000	66	MTZ240_H15E4PMFHH	NW40H14PML5EHH	16.169,00
	4000 b	100	MTZ340_H15E4PMFHH	NW40bH14PML5EHH	20.673,00
	5000	100	MTZ350_H15E4PMFHH	NW50H14PML5EHH	25.619,00
6300	100	MTZ363_H15E4PMFVV	NW63H14PML5EVV	33.128,00	
<b>Elektronik korumalı, 4 kutup, 380 V AC, "sabit tip" - Enerji Ölçümlü</b>					
MasterPacT MTZ2/3 ML2.0E H2	800	100	MTZ208_H22E4PMFHH	NW08H24PML2EHH	5.889,00
	1000	100	MTZ210_H22E4PMFHH	NW10H24PML2EHH	6.209,00
	1250	100	MTZ212_H22E4PMFHH	NW12H24PML2EHH	6.593,00
	1600	100	MTZ216_H22E4PMFHH	NW16H24PML2EHH	7.134,00
	2000	100	MTZ220_H22E4PMFHH	NW20H24PML2EHH	8.520,00
	2500	100	MTZ225_H22E4PMFHH	NW25H24PML2EHH	11.185,00
	3200	100	MTZ232_H22E4PMFHH	NW32H24PML2EHH	13.112,00
	4000	100	MTZ240_H22E4PMFHH	NW40H24PML2EHH	17.527,00
	4000 b	150	MTZ340_H22E4PMFHH	NW40bH24PML2EHH	22.646,00
	5000	150	MTZ350_H22E4PMFHH	NW50H24PML2EHH	28.354,00
6300	150	MTZ363_H22E4PMFVV	NW63H24PML2EVV	36.623,00	
MasterPacT MTZ2/3 ML5.0E H2	800	100	MTZ208_H25E4PMFHH	NW08H24PML5EHH	6.199,00
	1000	100	MTZ210_H25E4PMFHH	NW10H24PML5EHH	6.519,00
	1250	100	MTZ212_H25E4PMFHH	NW12H24PML5EHH	6.903,00
	1600	100	MTZ216_H25E4PMFHH	NW16H24PML5EHH	7.444,00
	2000	100	MTZ220_H25E4PMFHH	NW20H24PML5EHH	8.830,00
	2500	100	MTZ225_H25E4PMFHH	NW25H24PML5EHH	11.495,00
	3200	100	MTZ232_H25E4PMFHH	NW32H24PML5EHH	13.422,00
	4000	100	MTZ240_H25E4PMFHH	NW40H24PML5EHH	17.837,00
	4000 b	150	MTZ340_H25E4PMFHH	NW40bH24PML5EHH	22.956,00
	5000	150	MTZ350_H25E4PMFHH	NW50H24PML5EHH	28.664,00
6300	150	MTZ363_H25E4PMFVV	NW63H24PML5EVV	36.933,00	

"(1) MTZ Active ürünlerini standart referanslar kullanarak sipariş girişi yapabilirsiniz. Standart referansa sahip özellikler ;

\* MicroLogic 2E

\* 3P ve 4P

\* Sabit ve çekmeceli şalterler

Örnek standart referans : MTZ108\_H12E3PMDHH

Bu ürünler dışındaki ürünlerin sipariş girişi GCR ve ürün seçici kullanarak yapılmalıdır.

"(2) Bu sayfadaki şalter konfigürasyonları aşağıdaki bileşenleri kapsamaktadır.

\* Şalter kasası

\* MicroLogic Trip Ünitesi

\* Sensor Plug

\* Üst ve alt arka bağlantılar

\* 4 OF kontak bloğu ve 1 adet SDE kontağı

\* Çekmeceli şalterler için çekmece opsiyonu "

(3) Tüm şalter bağlantıları yatay - yataydır, sadece 6300A dikey olarak seçilmektedir. Farklı bağlantı tipleri için ürün seçici kullanabilir veya 444 30 30 Müşteri Destek Merkezi'ni arayabilirsiniz.

# MasterPacT MTZ Active - Açık Tip Güç Şalterleri

MTZ2/3 800-6300 A



Tip	Anma akımı In(A)	Kesme kap. Icu (kA)	Referans	Muadil Referans	Fiyat (EUR)
<b>Elektronik korumalı, 4 kutup, 380 V AC, "sabit tip - çekmeceli" - Enerji Ölçümlü</b>					
<b>MasterPacT MTZ2/3 ML2.0E H1</b>	800	66	<a href="#">MTZ208_H12E4PMDHH</a>	NW08H14PML2EWHH	7.716,00
	1000	66	<a href="#">MTZ210_H12E4PMDHH</a>	NW10H14PML2EWHH	7.999,00
	1250	66	<a href="#">MTZ212_H12E4PMDHH</a>	NW12H14PML2EWHH	8.229,00
	1600	66	<a href="#">MTZ216_H12E4PMDHH</a>	NW16H14PML2EWHH	9.077,00
	2000	66	<a href="#">MTZ220_H12E4PMDHH</a>	NW20H14PML2EWHH	10.221,00
	2500	66	<a href="#">MTZ225_H12E4PMDHH</a>	NW25H14PML2EWHH	12.756,00
	3200	66	<a href="#">MTZ232_H12E4PMDHH</a>	NW32H14PML2EWHH	15.645,00
	4000	66	<a href="#">MTZ240_H12E4PMDHH</a>	NW40H14PML2EWHH	21.537,00
	4000 b	100	<a href="#">MTZ340_H12E4PMDHH</a>	NW40bH14PML2EWHH	29.123,00
	5000	100	<a href="#">MTZ350_H12E4PMDHH</a>	NW50H14PML2EWHH	34.069,00
6300	100	<a href="#">MTZ363_H12E4PMDVV</a>	NW63H14PML2EWWV	41.578,00	
<b>MasterPacT MTZ2/3 ML5.0E H1</b>	800	66	<a href="#">MTZ208_H15E4PMDHH</a>	NW08H14PML5EWHH	8.026,00
	1000	66	<a href="#">MTZ210_H15E4PMDHH</a>	NW10H14PML5EWHH	8.309,00
	1250	66	<a href="#">MTZ212_H15E4PMDHH</a>	NW12H14PML5EWHH	8.539,00
	1600	66	<a href="#">MTZ216_H15E4PMDHH</a>	NW16H14PML5EWHH	9.387,00
	2000	66	<a href="#">MTZ220_H15E4PMDHH</a>	NW20H14PML5EWHH	10.531,00
	2500	66	<a href="#">MTZ225_H15E4PMDHH</a>	NW25H14PML5EWHH	13.066,00
	3200	66	<a href="#">MTZ232_H15E4PMDHH</a>	NW32H14PML5EWHH	15.955,00
	4000	66	<a href="#">MTZ240_H15E4PMDHH</a>	NW40H14PML5EWHH	21.847,00
	4000 b	100	<a href="#">MTZ340_H15E4PMDHH</a>	NW40bH14PML5EWHH	29.433,00
	5000	100	<a href="#">MTZ350_H15E4PMDHH</a>	NW50H14PML5EWHH	34.379,00
6300	100	<a href="#">MTZ363_H15E4PMDVV</a>	NW63H14PML5EWWV	41.888,00	
<b>Elektronik korumalı, 4 kutup, 380 V AC, "çekmeceli tip" - Enerji Ölçümlü</b>					
<b>MasterPacT MTZ2/3 ML2.0E H2</b>	800	100	<a href="#">MTZ208_H22E4PMDHH</a>	NW08H24PML2EWHH	8.295,00
	1000	100	<a href="#">MTZ210_H22E4PMDHH</a>	NW10H24PML2EWHH	8.615,00
	1250	100	<a href="#">MTZ212_H22E4PMDHH</a>	NW12H24PML2EWHH	8.999,00
	1600	100	<a href="#">MTZ216_H22E4PMDHH</a>	NW16H24PML2EWHH	9.540,00
	2000	100	<a href="#">MTZ220_H22E4PMDHH</a>	NW20H24PML2EWHH	10.926,00
	2500	100	<a href="#">MTZ225_H22E4PMDHH</a>	NW25H24PML2EWHH	13.718,00
	3200	100	<a href="#">MTZ232_H22E4PMDHH</a>	NW32H24PML2EWHH	16.736,00
	4000	100	<a href="#">MTZ240_H22E4PMDHH</a>	NW40H24PML2EWHH	23.205,00
	4000 b	150	<a href="#">MTZ340_H22E4PMDHH</a>	NW40bH24PML2EWHH	31.406,00
	5000	150	<a href="#">MTZ350_H22E4PMDHH</a>	NW50H24PML2EWHH	37.114,00
6300	150	<a href="#">MTZ363_H22E4PMDVV</a>	NW63H24PML2EWWV	45.383,00	
<b>MasterPacT MTZ2/3 ML5.0E H2</b>	800	100	<a href="#">MTZ208_H25E4PMDHH</a>	NW12H24PML5EWHH	8.605,00
	1000	100	<a href="#">MTZ210_H25E4PMDHH</a>	NW12H24PML5EWHH	8.925,00
	1250	100	<a href="#">MTZ212_H25E4PMDHH</a>	NW12H24PML5EWHH	9.309,00
	1600	100	<a href="#">MTZ216_H25E4PMDHH</a>	NW16H24PML5EWHH	9.850,00
	2000	100	<a href="#">MTZ220_H25E4PMDHH</a>	NW20H24PML5EWHH	11.236,00
	2500	100	<a href="#">MTZ225_H25E4PMDHH</a>	NW25H24PML5EWHH	14.028,00
	3200	100	<a href="#">MTZ232_H25E4PMDHH</a>	NW32H24PML5EWHH	17.046,00
	4000	100	<a href="#">MTZ240_H25E4PMDHH</a>	NW40H24PML5EWHH	23.515,00
	4000 b	150	<a href="#">MTZ340_H25E4PMDHH</a>	NW40bH24PML5EWHH	31.716,00
	5000	150	<a href="#">MTZ350_H25E4PMDHH</a>	NW50H24PML5EWHH	37.424,00
6300	150	<a href="#">MTZ363_H25E4PMDVV</a>	NW63H24PML5EWWV	45.693,00	

G8

"(1) MTZ Active ürünlerini standart referanslar kullanarak sipariş girişi yapabilirsiniz. Standart referansa sahip özellikler ;

\* MicroLogic 2E

\* 3P ve 4P

\* Sabit ve çekmeceli şalterler

Örnek standart referans : MTZ108\_H12E3PMDHH

Bu ürünler dışındaki ürünlerin sipariş girişi GCR ve ürün seçici kullanarak yapılmalıdır.

"(2) Bu sayfadaki şalter konfigürasyonları aşağıdaki komponentleri kapsamaktadır.

\* Şalter kasası

\* MicroLogic Trip Ünitesi

\* Sensor Plug

\* Üst ve alt arka bağlantılar

\* 4 0F kontak bloğu ve 1 adet SDE kontağı

\* Çekmeceli şalterler için çekmece opsiyonu "

(3) Tüm şalter bağlantıları yatay - yataydır, sadece 6300A dikey dikey olarak seçilmektedir. Farklı bağlantı tipleri için ürün seçici kullanabilir veya 444 30 30 Müşteri Destek Merkezi'ni arayabilirsiniz.

# MasterPacT MTZ 1/2/3

Aksesuarlar



Tip	Referans	Fiyat (EUR)
<b>MasterPacT MTZ1/2/3 - Yardımcı Donanımlar</b>		
<b>Sabit Tipler için</b>		
<b>Motor mekanizması MTZ1</b>	MCH-MTZ1 için 100-130 V AC	LV847395 787,00
	MCH-MTZ1 için 200-240 V AC	LV847396 787,00
	MCH-MTZ1 için 277-415 V AC	LV847398 787,00
<b>Motor mekanizması MTZ2-3</b>	MCH-MTZ 2/3 için 100-130 V AC	LV848211 787,00
	MCH-MTZ 2/3 için 200-240 V AC	LV848212 787,00
	MCH-MTZ 2/3 için 380-415 V AC	LV848214 787,00
	MCH-MTZ1 için 277-415 V AC	LV847398 787,00
<b>MX Açırma Bobini</b>	MTZ1/2/3 için 100-130 V AC/DC	LV947362 196,00
	MTZ1/2/3 için 200-250 V AC/DC	LV947363 196,00
	MTZ1/2/3 için 380-480 V AC	LV947365 196,00
<b>XF Kapama Bobini</b>	MTZ1/2/3 için 100-130 V AC/DC	LV947352 196,00
	MTZ1/2/3 için 200-250 V AC/DC	LV947353 196,00
	MTZ1/2/3 için 380-480 V AC	LV947355 196,00
<b>MN Düşük Gerilin Bobini</b>	MTZ1/2/3 için 100-130 V AC/DC	LV947382 281,00
	MTZ1/2/3 için 200-250 V AC/DC	LV947383 281,00
	MTZ1/2/3 için 380-480 V AC	LV947385 281,00
<i>Not : Haberleşmeli açırma - kapama ve düşük gerilim bobinleri için ürün seçiciji kullanabilirsiniz.</i>		
<b>Çekmeceli Tipler için</b>		
<b>Motor mekanizması MTZ1</b>	MCH-MTZ1 için 100-130 V AC	LV847465 787,00
	MCH-MTZ1 için 200-240 V AC	LV847466 787,00
	MCH-MTZ1 için 277-415 V AC	LV847468 787,00
<b>Motor mekanizması MTZ2-3</b>	MCH-MTZ 2/3 için 100-130 V AC	LV848526 787,00
	MCH-MTZ 2/3 için 200-240 V AC	LV848527 787,00
	MCH-MTZ 2/3 için 380-415 V AC	LV848529 787,00
<b>MX Açırma Bobini - MTZ1</b>	MTZ1 için 100-130 V AC/DC	LV947442 196,00
	MTZ1 için 200-250 V AC/DC	LV947443 196,00
	MTZ1 için 380-480 V AC	LV947445 196,00
<b>MX Açırma Bobini - MTZ2-3</b>	MTZ 2/3 için 100-130 V AC/DC	LV948483 196,00
	MTZ 2/3 için 200-250 V AC/DC	LV948484 196,00
	MTZ 2/3 için 380-480 V AC	LV948485 196,00
<b>XF Kapama Bobini - MTZ1</b>	MTZ1 için 100-130 V AC/DC	LV933812 196,00
	MTZ1 için 200-250 V AC/DC	LV933813 196,00
	MTZ1 için 380-480 V AC	LV933815 196,00
<b>XF Kapama Bobini - MTZ2-3</b>	MTZ 2/3 için 100-130 V AC/DC	LV948493 196,00
	MTZ 2/3 için 200-250 V AC/DC	LV948494 196,00
	MTZ 2/3 için 380-480 V AC	LV948496 196,00
<b>MN Düşük Gerilin Bobini - MTZ1</b>	MTZ1 için 100-130 V AC/DC	LV933821 281,00
	MTZ1 için 200-250 V AC/DC	LV933822 281,00
	MTZ1 için 380-480 V AC	LV933824 281,00
<b>MN Düşük Gerilin Bobini - MTZ2-3</b>	MTZ 2/3 için 100-130 V AC/DC	LV948503 281,00
	MTZ 2/3 için 200-250 V AC/DC	LV948504 281,00
	MTZ 2/3 için 380-480 V AC	LV948506 281,00
<b>Çekmece konum kontakları (MTZ1/2/3 için)</b>	Çekmece bağlantıda konum kontağı (CE)	LV833751 47,90
	Test pozisyonu konum kontağı (CT)	LV833752 47,90
	Çekmece bağlantısı kesildi konum kontağı (CD)	LV833753 47,90
	CE/CT/CD	LV833170SP 93,40
<b>MasterPacT MTZ 1/2/3 - Diğer Yardımcı Donanımlar</b>		
<b>Mekanik çalışma sayacı (CMD)</b>	MasterPacT MTZ1 için	LV833895 106,20
	MasterPacT MTZ2/3 için	LV848535 131,90
<b>Kapamaya hazır kontakt (PF)</b>		
	Standart - MTZ1/2/3 sabit tip için	LV847342 106,20
	Düşük Akım - MTZ1/2/3 sabit tip için	LV847343 106,20
	Standart - MTZ1 çekmeceli tip için	LV847432 106,20
	Düşük Akım - MTZ1 çekmeceli tip için	LV847433 106,20
	Standart - MTZ2-3 çekmeceli tip için	LV848469 106,20
	Düşük Akım - MTZ2-3 çekmeceli tip için	LV848470 106,20
MTZ1/2/3 için yardımcı kontakt (sabit tip şalter)	Kontakt bloğu (1 adet)	LV947074 24,00
MTZ1 için yardımcı kontakt (çekmeceli şalter)	Kontakt bloğu (1 adet)	LV933098 35,00
MTZ2/3 için yardımcı kontakt (çekmeceli tip şalter)	Kontakt bloğu (1 adet)	LV947849 35,00
<b>Pano montaj çerçeveleri</b>	MasterPacT MTZ1 sabit tip	LV833718SP 59,60
	MasterPacT MTZ1 çekmeceli tip	LV833857SP 73,60
	MasterPacT MTZ2/3 sabit tip	LV848601SP 66,60
	MasterPacT MTZ2/3 çekmeceli tip	LV848603SP 79,40
<b>Faz ayırıcı</b>	MTZ1 630-1600A 3P, önden ve arkadan bağlantı için	LV833622SP 542,00

G9

Tip		Referans	Fiyat (EUR)
<b>MicroLogic Active Kontrol Ünitesi ve Haberleşme Sistemi - Yardımcı Donanımlar</b>			
<b>Haberleşme sistemi için yardımcı donanımlar</b>			
<b>FDM128 Dokunmatik Ekranlı Pano Üzeri Gösterge Modülü</b>		LV434128	985,00
<b>IFE Devre Kesici Ethernet Arayüzü</b>	MTZ1-2-3 Sabit ve Çekmeceli tipler için	LV434001	706,00
<b>IFE Devre Kesici Ethernet Arayüzü ve Gateway</b>	MTZ1-2-3 Sabit ve Çekmeceli tipler için	LV434002	854,00
<b>IFE Gömülü Ethernet Arayüzü</b>	MTZ1 Çekmeceli Tip için	LV851100SP	974,00
<b>IFE Gömülü Ethernet Arayüzü</b>	MTZ2-3 Çekmeceli Tip için	LV851200SP	974,00
<b>ULP Haberleşme modülü</b>	MTZ1 Sabit tip için	LV850063SP	237,00
<b>ULP Haberleşme modülü</b>	MTZ1 Çekmeceli tip için	LV850064SP	237,00
<b>ULP Haberleşme modülü</b>	MTZ2-3 Sabit Tip için	LV850061SP	237,00
<b>ULP Haberleşme modülü</b>	MTZ2-3 Çekmeceli Tip için	LV850062SP	237,00
<b>ULP Modbus interface modül, IFM</b>		LV434000	288,00
<b>ULP Haberleşme Kablosu</b>	0,35 m	LV434195	54,50
<b>ULP Haberleşme Kablosu</b>	1,3 m	LV434196	86,70
<b>ULP Haberleşme Kablosu</b>	3 m	LV434197	90,00
<b>RJ45 / RJ45 haberleşme kablosu</b>	1 m x 5 adet	TRV00810	107,60
	2 m x 5 adet	TRV00820	114,10
	3 m x 5 adet	TRV00830	185,00
<b>BCiM - MTZ Active Haberleşme Modülü</b>	MTZ1-2-3 / 3 Kutuplu sabit tipler için	LV947405	450,00
<b>BCiM - MTZ Active Haberleşme Modülü</b>	MTZ1-2-3 / 4 Kutuplu sabit tipler için	LV948188	450,00
<b>BCiM - MTZ Active Haberleşme Modülü</b>	MTZ1-2-3 / 3 ve 4 Kutuplu çekmeceli tipler için	LV948384	450,00

Not : BCiM harici olarak satışı yoktur, şalter ile birlikte sipariş edilmelidir, ürün seçici üzerinden ilgili haberleşme opsiyonlarını ekleyebilirsiniz.  
Haberleşmeli seçim yapılması durumunda akıllı referansların sonuna ilgili haberleşme tip bilgileri gelecektir;  
Modbus : IFM / MTZ225\_H15E3PMFHH-IFM  
Ethernet : IFE / MTZ225\_H15E3PMFHH-IFE  
Ethernet & Gateway : IFEG - MTZ225\_H15E3PMFHH-IFEG

- 1) MasterPacT MTZ açık tip güç şalterlerinde 4 adet OF kontak bloğu standart olarak bulunur.
- 2) MasterPacT MTZ açık tip güç şalterleri FDM121 ile uyumlu değildir. Pano üzerinden lokal izleme ve kontrol için FDM128 pano üzeri gösterge modülü kullanılmalıdır."



EasyPact NW1  
(630 - 1600A)

## ENW1 Kasa Kesme Kapasitesi C (66kA)

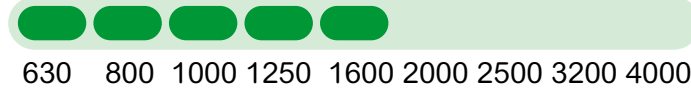

EasyPact NW2  
(800-4000A)

## ENW2 Kasa Kesme Kapasitesi H (66kA)

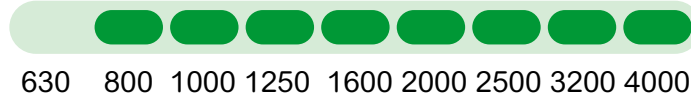

## G11

### TSS MicroLogic

- > Devre kesicinin sađlık durumunu takip edin
- > Akım ve zaman gecikmeli daha geniş ayarlar.
- > EPC yazılımı ile kolayca devreye alın ve yükseltin.
- > Dahili NFC kablosuz, EPD Uygulamasına bağlanın.
- > EasyCom Modülü ile devre kesinizi haberleşmeli haline getirin



MicroLogic 5.0S



MicroLogic 6.0S

### EasyCom Haberleşme

- > Modbus arayüz
- > Digital Input: 3'er set OF, SDE, PF
- > Digital output: 3'er set MX and XF
- > Analog Input: 1'er set of 4-20 mA



### EasyPact NW Ürünü Kodu

#### ENW220H4NW6SH

<b>ENW2</b>	<b>20</b>	<b>H</b>	<b>4</b>	<b>N</b>	<b>W</b>	<b>6S</b>	<b>H</b>
ENW2 kasa	2000A	66kA	4 Kutup	Motorlu	Çekmeceli	LSIG MicroLogic	Yatay bağlantı

#### ENW240H3MF5SH

<b>ENW2</b>	<b>40</b>	<b>H</b>	<b>4</b>	<b>M</b>	<b>F</b>	<b>5S</b>	<b>H</b>
ENW2 kasa	4000A	66kA	3 Kutup	Motorsuz	Sabit	LSI MicroLogic	Yatay bağlantı

Tip	Anma Akımı In (A)	Kesme Kapasitesi Icu (kA)	Referans	Fiyat (EUR)
<b>Elektronik Korumalı</b>				
<b>3 Kutup 380 V AC «sabit tip»</b>				
<b>ENW1 Standart</b>	630	66	<a href="#">ENW106C3MF5SH</a>	3.178,00
	800	66	<a href="#">ENW108C3MF5SH</a>	3.326,00
	1000	66	<a href="#">ENW110C3MF5SH</a>	3.433,00
	1250	66	<a href="#">ENW112C3MF5SH</a>	3.522,00
	1600	66	<a href="#">ENW116C3MF5SH</a>	4.039,00
<b>ENW1 Motorlu</b>	630	66	<a href="#">ENW106C3NF5SH</a>	3.807,00
	800	66	<a href="#">ENW108C3NF5SH</a>	3.955,00
	1000	66	<a href="#">ENW110C3NF5SH</a>	4.062,00
	1250	66	<a href="#">ENW112C3NF5SH</a>	4.151,00
	1600	66	<a href="#">ENW116C3NF5SH</a>	4.668,00
<b>Elektronik Korumalı</b>				
<b>3 Kutup 380 V AC «çekmeceli tip»</b>				
<b>ENW1 Standart</b>	630	66	<a href="#">ENW106C3MW5SH</a>	4.667,00
	800	66	<a href="#">ENW108C3MW5SH</a>	4.848,00
	1000	66	<a href="#">ENW110C3MW5SH</a>	4.969,00
	1250	66	<a href="#">ENW112C3MW5SH</a>	5.062,00
	1600	66	<a href="#">ENW116C3MW5SH</a>	5.432,00
<b>ENW1 Motorlu</b>	630	66	<a href="#">ENW106C3NW5SH</a>	5.296,00
	800	66	<a href="#">ENW108C3NW5SH</a>	5.477,00
	1000	66	<a href="#">ENW110C3NW5SH</a>	5.598,00
	1250	66	<a href="#">ENW112C3NW5SH</a>	5.691,00
	1600	66	<a href="#">ENW116C3NW5SH</a>	6.061,00
<b>4 Kutup 380 V AC «sabit tip»</b>				
<b>ENW1 Standart</b>	630	66	<a href="#">ENW106C4MF5SH</a>	3.681,00
	800	66	<a href="#">ENW108C4MF5SH</a>	3.819,00
	1000	66	<a href="#">ENW110C4MF5SH</a>	3.957,00
	1250	66	<a href="#">ENW112C4MF5SH</a>	4.160,00
	1600	66	<a href="#">ENW116C4MF5SH</a>	4.764,00
<b>ENW1 Motorlu</b>	630	66	<a href="#">ENW106C4NF5SH</a>	4.310,00
	800	66	<a href="#">ENW108C4NF5SH</a>	4.448,00
	1000	66	<a href="#">ENW110C4NF5SH</a>	4.586,00
	1250	66	<a href="#">ENW112C4NF5SH</a>	4.789,00
	1600	66	<a href="#">ENW116C4NF5SH</a>	5.393,00
<b>Elektronik Korumalı</b>				
<b>4 Kutup, 380 V AC «çekmeceli tip»</b>				
<b>ENW1 Standart</b>	630	66	<a href="#">ENW106C4MW5SH</a>	5.541,00
	800	66	<a href="#">ENW108C4MW5SH</a>	5.685,00
	1000	66	<a href="#">ENW110C4MW5SH</a>	5.828,00
	1250	66	<a href="#">ENW112C4MW5SH</a>	6.005,00
	1600	66	<a href="#">ENW116C4MW5SH</a>	6.493,00
<b>ENW1 Motorlu</b>	630	66	<a href="#">ENW106C4NW5SH</a>	6.170,00
	800	66	<a href="#">ENW108C4NW5SH</a>	6.314,00
	1000	66	<a href="#">ENW110C4NW5SH</a>	6.457,00
	1250	66	<a href="#">ENW112C4NW5SH</a>	6.634,00
	1600	66	<a href="#">ENW116C4NW5SH</a>	7.122,00

G12

<sup>(1)</sup> Motorlu Tip Devre Kesicilerde 220V MCH motor mekanizmasının yanında 220V MX açtırma ve 220V XF kapama bobinleri de birlikte gönderilir. Bütün ürünler yatay (H) bağlantılı olarak teslim edilmektedir. Dikey bağlantı için bağlantı parçasını (konnektörü) 90 derece çevirmeniz yeterli olacaktır.

<sup>(2)</sup> MasterPact NT aksesuarları "XF Kapama bobini" hariç EasyPact NW1 şalterlerine uygundur.

<sup>(3)</sup> EasyPact NW serisinde 40F ve 1SDE kontak devre kesici ile birlikte standart olarak gelir.

<sup>(4)</sup> ENW açık tip şalterlerini websitemizdeki ürün seçiciler üzerinden konfigüre edebilir veya akıllı referansları kullanarak sipariş edebilirsiniz.

Tip	Anma Akımı In (A)	Kesme Kapasitesi Icu (kA)	Referans	Fiyat (EUR)
<b>Elektronik Korumalı</b>				
<b>3 Kutup 380 V AC «sabit tip»</b>				
ENW2 Standart	800	66	ENW208H3MF5SH	3.674,00
	1000	66	ENW210H3MF5SH	3.824,00
	1250	66	ENW212H3MF5SH	3.953,00
	1600	66	ENW216H3MF5SH	4.537,00
	2000	66	ENW220H3MF5SH	4.973,00
	2500	66	ENW225H3MF5SH	6.239,00
	3200	66	ENW232H3MF5SH	7.221,00
	4000	66	ENW240H3MF5SH	9.164,00
ENW2 Motorlu	800	66	ENW208H3NF5SH	4.332,00
	1000	66	ENW210H3NF5SH	4.482,00
	1250	66	ENW212H3NF5SH	4.611,00
	1600	66	ENW216H3NF5SH	5.195,00
	2000	66	ENW220H3NF5SH	5.631,00
	2500	66	ENW225H3NF5SH	6.897,00
	3200	66	ENW232H3NF5SH	7.879,00
	4000	66	ENW240H3NF5SH	9.822,00
<b>Elektronik Korumalı</b>				
<b>3 Kutup 380 V AC «çekmeceli tip»</b>				
ENW2 Standart	800	66	ENW208H3MW5SH	5.276,00
	1000	66	ENW210H3MW5SH	5.435,00
	1250	66	ENW212H3MW5SH	5.554,00
	1600	66	ENW216H3MW5SH	5.993,00
	2000	66	ENW220H3MW5SH	6.650,00
	2500	66	ENW225H3MW5SH	7.904,00
	3200	66	ENW232H3MW5SH	9.451,00
	4000	66	ENW240H3MW5SH	12.552,00
ENW2 Motorlu	800	66	ENW208H3NW5SH	5.934,00
	1000	66	ENW210H3NW5SH	6.093,00
	1250	66	ENW212H3NW5SH	6.212,00
	1600	66	ENW216H3NW5SH	6.651,00
	2000	66	ENW220H3NW5SH	7.308,00
	2500	66	ENW225H3NW5SH	8.562,00
	3200	66	ENW232H3NW5SH	10.109,00
	4000	66	ENW240H3NW5SH	13.210,00
<b>4 Kutup, 380 V AC «sabit tip»</b>				
ENW2 Standart	800	66	ENW208H4MF5SH	4.254,00
	1000	66	ENW210H4MF5SH	4.453,00
	1250	66	ENW212H4MF5SH	4.651,00
	1600	66	ENW216H4MF5SH	5.329,00
	2000	66	ENW220H4MF5SH	5.940,00
	2500	66	ENW225H4MF5SH	7.560,00
	3200	66	ENW232H4MF5SH	8.806,00
	4000	66	ENW240H4MF5SH	11.280,00
ENW2 Motorlu	800	66	ENW208H4NF5SH	4.912,00
	1000	66	ENW210H4NF5SH	5.111,00
	1250	66	ENW212H4NF5SH	5.309,00
	1600	66	ENW216H4NF5SH	5.987,00
	2000	66	ENW220H4NF5SH	6.598,00
	2500	66	ENW225H4NF5SH	8.218,00
	3200	66	ENW232H4NF5SH	9.464,00
	4000	66	ENW240H4NF5SH	11.938,00
<b>Elektronik Korumalı</b>				
<b>4 Kutup, 380 V AC «çekmeceli tip»</b>				
ENW2 Standart	800	66	ENW208H4MW5SH	6.143,00
	1000	66	ENW210H4MW5SH	6.279,00
	1250	66	ENW212H4MW5SH	6.449,00
	1600	66	ENW216H4MW5SH	7.158,00
	2000	66	ENW220H4MW5SH	8.056,00
	2500	66	ENW225H4MW5SH	9.628,00
	3200	66	ENW232H4MW5SH	11.580,00
	4000	66	ENW240H4MW5SH	14.866,00
ENW2 Motorlu	800	66	ENW208H4NW5SH	6.801,00
	1000	66	ENW210H4NW5SH	6.937,00
	1250	66	ENW212H4NW5SH	7.107,00
	1600	66	ENW216H4NW5SH	7.816,00
	2000	66	ENW220H4NW5SH	8.714,00
	2500	66	ENW225H4NW5SH	10.286,00
	3200	66	ENW232H4NW5SH	12.238,00
	4000	66	ENW240H4NW5SH	15.524,00

<sup>(1)</sup> Motorlu Tip Devre Kesicilerde 220V MCH motor mekanizmasının yanında 220V MX açtırma ve 220V XF kapama bobinleri de birlikte gönderilir.  
Bütün ürünler yatay (H) bağlantılı olarak teslim edilmektedir. Dikey bağlantı için bağlantı parçasını (konnektörü) 90 derece çevirmeniz yeterli olacaktır.  
<sup>(2)</sup> MasterPact NW aksesuarları "XF Kapama bobini" hariç EasyPact NW2 şalterlerine uygundur  
<sup>(3)</sup> EasyPact NW serisinde 40F ve 1SDE kontak devre kesici ile birlikte standart olarak gelir.  
<sup>(4)</sup> ENW açık tip şalterlerini websitemizdeki ürün seçiciler üzerinden konfigüre edebilir veya akıllı referansları kullanarak sipariş edebilirsiniz.

## EasyPact NW - Yardımcı Donanımlar

Tip		Referans	Fiyat (EUR)
<b>Sabit Tipler İçin</b>			
<b>Motor Mekanizması ENW1</b>	MCH - ENW1 için 100-130V AC	47395	773,00
	MCH - ENW1 için 200-240V AC	47396	773,00
<b>Motor Mekanizması ENW2</b>	MCH - ENW2 için 100-130V AC	48211	773,00
	MCH - ENW2 için 200-240V AC	48212	773,00
<b>ENW için Yardımcı Kontak</b>	40F kontak bloğu	48198	118,40
<b>MX Açırma Bobini ENW1/2</b>	100-130V AC	47362	181,00
	200-250V AC	47363	181,00
<b>XF Kapama Bobini</b>	ENW1 - 100-130V AC/DC	ENW21811	181,00
	ENW1 - 200-250V AC/DC	ENW21813	181,00
	ENW2 - 100-130V AC/DC	ENW21801	181,00
	ENW2 - 200-250V AC/DC	ENW21803	181,00
<b>MN Düşük Gerilim Bobini ENW1/2</b>	100-130 V AC/DC	47382	383,00
	200-250 V AC/DC	47383	385,00
<b>Çekmeceli Tipler İçin</b>			
<b>Motor Mekanizması</b>	MCH - ENW1 için 100-130V AC	47465	773,00
	MCH - ENW1 için 200-240V AC	47466	773,00
	MCH - ENW2 için 100-130V AC	48526	773,00
	MCH - ENW2 için 200-240V AC	48527	773,00
<b>ENW için Yardımcı Kontak</b>	40F kontak bloğu	48468	282,00
<b>MX Açırma Bobini</b>	ENW1 - 100-130V AC	33812	181,00
	ENW1 - 200-250V AC	33813	181,00
	ENW2 - 100-130V AC	48493	181,00
	ENW2 - 200-250V AC	48494	181,00
<b>XF Kapama Bobini</b>	ENW1 - 100-130V AC	ENW21812	181,00
	ENW1 - 200-250V AC	ENW21814	181,00
	ENW2 - 100-130V AC	ENW21802	181,00
	ENW2 - 200-250V AC	ENW21804	181,00
<b>MN Düşük Gerilim Bobini ENW1</b>	200-250 V AC/DC	33822	385,00
	380-480 V AC/DC	33824	385,00
<b>MN Düşük Gerilim Bobini ENW2</b>	100-130 V AC/DC	48503	383,00
	200-250 V AC/DC	48504	383,00
<b>Sayaç ENW1</b>	Mekanik Sayıcı(counter)	33895	110,30
<b>Sayaç ENW2</b>	Mekanik Sayıcı(counter)	48535	138,80
<b>Pano Montaj Çerçevesi Şeffaf Kapak</b>	ENW1 - Sabit ve çekmeceli tip için	33859	423,00
	ENW2 - Sabit ve çekmeceli tip için	48604	401,00
<b>Faz Ayırıcı</b>	ENW2 - Sabit tip için	48599	404,00
	ENW2 - Çekmeceli tip için	48600	214,00
<b>Pano Montaj Çerçevesi</b>	ENW1 - Sabit tip	33718	48,10
	ENW1 - Çekmeceli tip	33857	50,80
	ENW2 - Sabit tip	48601	54,80
	ENW2 - Çekmeceli tip	48603	60,00
<b>Mekanik kilitleme (2 x ENW devre kesici)</b>			
Adaptasyon plakası (2 adet sipariş edilmelidir)		47926	442,00
Kablo seti (1 adet sipariş edilmelidir)		33209	284,00
<b>Mekanik kilitleme (3 x ENW devre kesici)</b>			
3 kaynaklı (Sadece biri kapalı) (1 adet sipariş edilmelidir)		48610	2.307,00
2 kaynak (1 kuplej) (1 adet sipariş edilmelidir)		48609	3.197,00
2 kaynaklı + yedeklemeli (1 adet sipariş edilmelidir)		48608	1.646,00



# Kaynak Transfer Sistemleri



Kesintisiz Hayat için  
Kesintisiz Enerji



[se.com/tr](http://se.com/tr)

**Schneider**  
Electric

# TransferPacT - Otomatik Transfer Anahtarlama Ekipmanı

## TransferPacT Otomatik Ürün Ailesi

TransferPacT maksimum ölçeklenebilirlik ve yüksek performans sunan yüksek hızlı, kompakt, modüler tasarımı ve akıllı bir otomatik transfer anahtarıdır. IEC 60947-6-1'e uygun olarak tasarlanmış, 220V - 440V arası nominal çalışma gerilimiyle 32A - 1600A aralığında çalışan 2, 3 ve 4 kutuplu PC sınıfı bir ATSE'dir.

- TransferPacT hızlı ayarlar ve kolay görüntülenen bir arayüz sağlar.

- TransferPacT Aktif Otomatik, dahili kontrol ünitesi ve LCD ekran ile her ihtiyacı karşılayan kapsamlı fonksiyonlar sunar. Harici HMI'ya genişletmek de bir seçenektir.



## TransferPacT Fonksiyon Modülü (Opsiyonel)

TransferPacT'in ölçeklenebilirliği, enversör çözümünüzü genişletmenize olanak sağlar. Talebinize bağlı olarak fonksiyon modülleri ekleyebilir ve güç kesintisi olmadan ürününüzün koruma fonksiyonlarını arttırabilirsiniz.

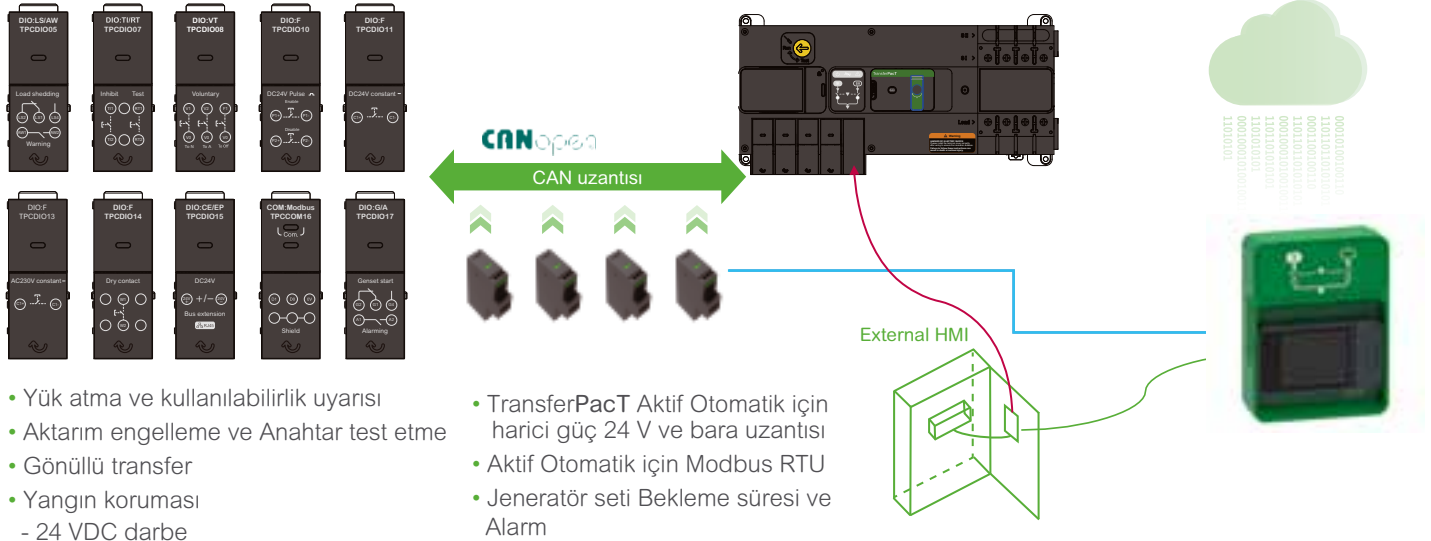

[se.com/tr](http://se.com/tr)

**Schneider**  
Electric

# TransferPacT - Otomatik Transfer Anahtarlama Ekipmanı

TransferPacT 100-160 (2 Kaynak Arası Otomatik Transfer)

**Schneider**  
Electric



TransferPacT Otomatik

Tip	Kasa	Kutup Sayısı	Ekran	Akım Değeri	Referans	Fiyat (EUR)
<b>TransferPacT Otomatik Anahtarlama Ekipmanı</b>						
TA10,032A 2P Standart	100	2P	Standart	32	<a href="#">TA10D2S0323TPE</a>	1.056,00
TA10,040A 2P Standart	100	2P	Standart	40	<a href="#">TA10D2S0403TPE</a>	1.056,00
TA10,050A 2P Standart	100	2P	Standart	50	<a href="#">TA10D2S0503TPE</a>	1.056,00
TA10,063A 2P Standart	100	2P	Standart	63	<a href="#">TA10D2S0633TPE</a>	1.112,00
TA10,080A 2P Standart	100	2P	Standart	80	<a href="#">TA10D2S0803TPE</a>	1.119,00
TA10,100A 2P Standart	100	2P	Standart	100	<a href="#">TA10D2S1003TPE</a>	1.138,00
TA10,032A 3P Standart	100	3P	Standart	32	<a href="#">TA10D3S0324TPE</a>	1.115,00
TA10,040A 3P Standart	100	3P	Standart	40	<a href="#">TA10D3S0404TPE</a>	1.115,00
TA10,050A 3P Standart	100	3P	Standart	50	<a href="#">TA10D3S0504TPE</a>	1.115,00
TA10,063A 3P Standart	100	3P	Standart	63	<a href="#">TA10D3S0634TPE</a>	1.125,00
TA10,080A 3P Standart	100	3P	Standart	80	<a href="#">TA10D3S0804TPE</a>	1.224,00
TA10,100A 3P Standart	100	3P	Standart	100	<a href="#">TA10D3S1004TPE</a>	1.224,00
TA10,032A 4P Standart	100	4P	Standart	32	<a href="#">TA10D4S0324TPE</a>	1.166,00
TA10,040A 4P Standart	100	4P	Standart	40	<a href="#">TA10D4S0404TPE</a>	1.166,00
TA10,050A 4P Standart	100	4P	Standart	50	<a href="#">TA10D4S0504TPE</a>	1.166,00
TA10,063A 4P Standart	100	4P	Standart	63	<a href="#">TA10D4S0634TPE</a>	1.217,00
TA10,080A 4P Standart	100	4P	Standart	80	<a href="#">TA10D4S0804TPE</a>	1.281,00
TA10,100A 4P Standart	100	4P	Standart	100	<a href="#">TA10D4S1004TPE</a>	1.281,00
TA16,80A 3P Standart	160	3P	Standart	80	<a href="#">TA16D3S0804TPE</a>	1.330,00
TA16,100A 3P Standart	160	3P	Standart	100	<a href="#">TA16D3S1004TPE</a>	1.330,00
TA16,125A 3P Standart	160	3P	Standart	125	<a href="#">TA16D3S1254TPE</a>	1.356,00
TA16,160A 3P Standart	160	3P	Standart	160	<a href="#">TA16D3S1604TPE</a>	1.396,00
TA16,80A 4P Standart	160	4P	Standart	80	<a href="#">TA16D4S0804TPE</a>	1.333,00
TA16,100A 4P Standart	160	4P	Standart	100	<a href="#">TA16D4S1004TPE</a>	1.333,00
TA16,125A 4P Standart	160	4P	Standart	125	<a href="#">TA16D4S1254TPE</a>	1.371,00
TA16,160A 4P Standart	160	4P	Standart	160	<a href="#">TA16D4S1604TPE</a>	1.411,00
<b>TransferPacT Aktif Otomatik Anahtarlama Ekipmanı</b>						
TA10,032A 2P LCD	100	2P	LCD	32	<a href="#">TA10D2L0323TPE</a>	1.203,00
TA10,040A 2P LCD	100	2P	LCD	40	<a href="#">TA10D2L0403TPE</a>	1.203,00
TA10,050A 2P LCD	100	2P	LCD	50	<a href="#">TA10D2L0503TPE</a>	1.203,00
TA10,063A 2P LCD	100	2P	LCD	63	<a href="#">TA10D2L0633TPE</a>	1.228,00
TA10,080A 2P LCD	100	2P	LCD	80	<a href="#">TA10D2L0803TPE</a>	1.288,00
TA10,100A 2P LCD	100	2P	LCD	100	<a href="#">TA10D2L1003TPE</a>	1.288,00
TA10,032A 3P LCD	100	3P	LCD	32	<a href="#">TA10D3L0324TPE</a>	1.247,00
TA10,040A 3P LCD	100	3P	LCD	40	<a href="#">TA10D3L0404TPE</a>	1.247,00
TA10,050A 3P LCD	100	3P	LCD	50	<a href="#">TA10D3L0504TPE</a>	1.247,00
TA10,063A 3P LCD	100	3P	LCD	63	<a href="#">TA10D3L0634TPE</a>	1.289,00
TA10,080A 3P LCD	100	3P	LCD	80	<a href="#">TA10D3L0804TPE</a>	1.359,00
TA10,100A 3P LCD	100	3P	LCD	100	<a href="#">TA10D3L1004TPE</a>	1.359,00
TA10,032A 4P LCD	100	4P	LCD	32	<a href="#">TA10D4L0324TPE</a>	2.220,00
TA10,040A 4P LCD	100	4P	LCD	40	<a href="#">TA10D4L0404TPE</a>	2.220,00
TA10,050A 4P LCD	100	4P	LCD	50	<a href="#">TA10D4L0504TPE</a>	2.220,00
TA10,063A 4P LCD	100	4P	LCD	63	<a href="#">TA10D4L0634TPE</a>	2.294,00
TA10,080A 4P LCD	100	4P	LCD	80	<a href="#">TA10D4L0804TPE</a>	2.327,00
TA10,100A 4P LCD	100	4P	LCD	100	<a href="#">TA10D4L1004TPE</a>	2.353,00
TA16,80A 3P LCD	160	3P	LCD	80	<a href="#">TA16D3L0804TPE</a>	1.384,00
TA16,100A 3P LCD	160	3P	LCD	100	<a href="#">TA16D3L1004TPE</a>	1.397,00
TA16,125A 3P LCD	160	3P	LCD	125	<a href="#">TA16D3L1254TPE</a>	1.403,00
TA16,160A 3P LCD	160	3P	LCD	160	<a href="#">TA16D3L1604TPE</a>	2.259,00
TA16,80A 4P LCD	160	4P	LCD	80	<a href="#">TA16D4L0804TPE</a>	2.481,00
TA16,100A 4P LCD	160	4P	LCD	100	<a href="#">TA16D4L1004TPE</a>	2.922,00
TA16,125A 4P LCD	160	4P	LCD	125	<a href="#">TA16D4L1254TPE</a>	3.166,00
TA16,160A 4P LCD	160	4P	LCD	160	<a href="#">TA16D4L1604TPE</a>	3.525,00



TransferPacT Aktif Otomatik

# TransferPacT - ATS – Aksesuarlar

## TransferPacT 200-1600 (2 Kaynak Arası Otomatik Transfer)



TR25D4S2504TPE



TA63D4L6304TPE

H3



TA63D4L6304TPE

Tip	Kasa	Kutup Sayısı	Ekran	Akım Değeri	Referans	Fiyat (EUR)
<b>TransferPacT Otomatik Anahtarlama Ekipmanı</b>						
TA25,200 3P Standart	250	3P	400V	Standart	200	TA25D3S2004TPE 2.637,00
TA25,250 3P Standart	250	3P	400V	Standart	250	TA25D3S2504TPE 2.869,00
TA25,200 4P Standart	250	4P	400V	Standart	200	TA25D4S2004TPE 2.792,00
TA25,250 4P Standart	250	4P	400V	Standart	250	TA25D4S2504TPE 2.948,00
TA63,320 3P Standart	630	3P	400V	Standart	320	TA63D3S3204TPE 3.258,00
TA63,400 3P Standart	630	3P	400V	Standart	400	TA63D3S4004TPE 3.412,00
TA63,500 3P Standart	630	3P	400V	Standart	500	TA63D3S5004TPE 3.722,00
TA63,630 3P Standart	630	3P	400V	Standart	630	TA63D3S6304TPE 3.877,00
TA63,320 4P Standart	630	4P	400V	Standart	320	TA63D4S3204TPE 3.722,00
TA63,400 4P Standart	630	4P	400V	Standart	400	TA63D4S4004TPE 3.877,00
TA63,500 4P Standart	630	4P	400V	Standart	500	TA63D4S5004TPE 4.033,00
TA63,630 4P Standart	630	4P	400V	Standart	630	TA63D4S6304TPE 4.420,00
TA80,800 3P Standart	800	3P	400V	Standart	800	TA80D3S8004TPE 4.458,00
TA80,800 4P Standart	800	4P	230V	Standart	800	TA80D4S8004TPE 4.717,00
<b>TransferPacT Aktif Otomatik Anahtarlama Ekipmanı</b>						
TA25,100 3P LCD	250	3P	230V	LCD	100	TA25D3L1002TPE 3.697,00
TA25,250 3P LCD	250	3P	230V	LCD	250	TA25D3L2502TPE 4.143,00
TA25,200 3P LCD	250	3P	400V	LCD	200	TA25D3L2004TPE 3.847,00
TA25,250 3P LCD	250	3P	400V	LCD	250	TA25D3L2504TPE 4.143,00
TA25,100 4P LCD	250	4P	230V	LCD	100	TA25D4L1002TPE 3.770,00
TA25,250 4P LCD	250	4P	230V	LCD	250	TA25D4L2502TPE 4.200,00
TA25,200 4P LCD	250	4P	400V	LCD	200	TA25D4L2004TPE 3.932,00
TA25,250 4P LCD	250	4P	400V	LCD	250	TA25D4L2504TPE 4.200,00
TA63,320 3P LCD	630	3P	400V	LCD	320	TA63D3L3204TPE 5.040,00
TA63,400 3P LCD	630	3P	400V	LCD	400	TA63D3L4004TPE 5.124,00
TA63,500 3P LCD	630	3P	400V	LCD	500	TA63D3L5004TPE 5.763,00
TA63,630 3P LCD	630	3P	400V	LCD	630	TA63D3L6304TPE 6.382,00
TA63,320 4P LCD	630	4P	400V	LCD	320	TA63D4L3204TPE 5.108,00
TA63,400 4P LCD	630	4P	400V	LCD	400	TA63D4L4004TPE 5.161,00
TA63,500 4P LCD	630	4P	400V	LCD	500	TA63D4L5004TPE 5.801,00
TA63,630 4P LCD	630	4P	400V	LCD	630	TA63D4L6304TPE 6.450,00
TA80,800 3P LCD	800	3P	230V	LCD	800	TA80D3L8002TPE 6.615,00
TA80,800 3P LCD	800	3P	400V	LCD	800	TA80D3L8004TPE 6.615,00
TA80,800 4P LCD	800	4P	230V	LCD	800	TA80D4L8002TPE 6.849,00
TA80,800 4P LCD	800	4P	400V	LCD	800	TA80D4L8004TPE 6.849,00
TA1A,800 3P LCD	1600	3P	400V	LCD	800	TA1AD3L8004TPE 9.296,00
TA1A,1000 3P LCD	1600	3P	400V	LCD	1000	TA1AD3L10H4TPE 10.651,00
TA1A,1250 3P LCD	1600	3P	400V	LCD	1250	TA1AD3L12H4TPE 12.111,00
TA1A,1600 3P LCD	1600	3P	400V	LCD	1600	TA1AD3L16H4TPE 12.938,00
TA1A,800 4P LCD	1600	4P	400V	LCD	800	TA1AD4L8004TPE 9.470,00
TA1A,1000 4P LCD	1600	4P	400V	LCD	1000	TA1AD4L10H4TPE 11.434,00
TA1A,1250 4P LCD	1600	4P	400V	LCD	1250	TA1AD4L12H4TPE 12.791,00
TA1A,1600 4P LCD	1600	4P	400V	LCD	1600	TA1AD4L16H4TPE 13.581,00
<b>TransferPacT Remote Otomatik Anahtarlama Ekipmanı</b>						
TA25,200 3P Remote	250	3P	230V	Remote	200	TR25D3R2502TPE 2.521,00
TA25,250 3P Remote	250	3P	400V	Remote	250	TR25D3R1604TPE 2.337,00
TA25,200 3P Remote	250	3P	400V	Remote	200	TR25D3R2004TPE 2.400,00
TA25,250 3P Remote	250	3P	400V	Remote	250	TR25D3R2504TPE 2.521,00
TA25,200 4P Remote	250	4P	230V	Remote	200	TR25D4R2502TPE 2.589,00
TA25,250 4P Remote	250	4P	400V	Remote	250	TR25D4R1604TPE 2.400,00
TA25,200 4P Remote	250	4P	400V	Remote	200	TR25D4R2004TPE 2.464,00
TA25,250 4P Remote	250	4P	400V	Remote	250	TR25D4R2504TPE 2.605,00
TA63,320 3P Remote	630	3P	400V	Remote	320	TR63D3R3204TPE 3.802,00
TA63,400 3P Remote	630	3P	400V	Remote	400	TR63D3R4004TPE 3.802,00
TA63,500 3P Remote	630	3P	400V	Remote	500	TR63D3R5004TPE 3.934,00
TA63,630 3P Remote	630	3P	400V	Remote	630	TR63D3R6304TPE 4.020,00
TA63,630 3P Remote	630	3P	230V	Remote	630	TR63D3R6302TPE 4.020,00
TA63,320 4P Remote	630	4P	400V	Remote	320	TR63D4R3204TPE 3.845,00
TA63,400 4P Remote	630	4P	400V	Remote	400	TR63D4R4004TPE 3.891,00
TA63,500 4P Remote	630	4P	400V	Remote	500	TR63D4R5004TPE 3.978,00
TA63,630 4P Remote	630	4P	400V	Remote	630	TR63D4R6304TPE 4.066,00
TA63,630 4P Remote	630	4P	230V	Remote	630	TR63D4R6302TPE 4.066,00
TR80,800 3P Remote	800	3P	230V	Remote	800	TR80D3R8002TPE 4.627,00
TR80,800 3P Remote	800	3P	400V	Remote	800	TR80D3R8004TPE 4.627,00
TR80,800A 4P Remote	800	4P	230V	Remote	800	TR80D4R8002TPE 4.910,00
TR80,800A 4P Remote	800	4P	400V	Remote	800	TR80D4R8004TPE 4.910,00

Tip	Referans	Fiyat (EUR)
<b>TransferPacT Yardımcı Donanımları</b>		
HMI Paneli Standart Seri için	TPCCIF02	301,00
Harici HMI Paneli Aktif Otomatik LCD serisi	TPCCIF04	718,00
Yük atma ve kullanılabilirlik uyarısı, çıkış sinyali	TPCDIO05	118,70
Transfer engelleme ve uzaktan test, giriş sinyali	TPCDIO07	118,70
Gönüllü uzaktan kontrol, giriş sinyali	TPCDIO08	118,70
Yangından korunma, 24VDC darbe, giriş sinyali	TPCDIO10	118,70
Yangından korunma, 24VDC sabit, giriş sinyali	TPCDIO11	118,70
Yangın koruması, 230VAC sabit, giriş sinyali	TPCDIO13	118,70
Yangından korunma, kuru kontak, pasif, giriş sinyali	TPCDIO14	118,70
BUS uzantısı ve 24Vdc yardımcı güç kaynağı standart seri için	TPCDIO15	154,00
Modbus RTU (Seri Port), eklenti standart seri için	TPCCOM16	127,50
Jeneratör başlatma ve alarm, çıkış sinyali	TPCDIO17	155,00
Terminal Koruyucu TA25 için	LV429518	22,20
Terminal Koruyucu TA63 için	TPSIS042	72,50
İnterfaz bariyeri, izolasyon aksesuarı, TA25-TA63 çerçeve için 3'lu set	TPSIS065	136,20
Terminal koruyucu kapak, izolasyon aksesuarı TA25 çerçeve için	TPSIS066	48,90
Terminal koruyucu kapak, izolasyon aksesuarı TA63 çerçeve için	TPSIS067	82,60
Yardımcı kontak, TransferPacT, kaynak I ve Kay II için durum göstergesi	TPSAUX43	46,30
Yardımcı kontak, TransferPacT, KAPALI konum göstergesi	TPSAUX44	46,30
HMI Paneli için IP54 Kapak Aktif Otomatik LCD serisi	TPCOTH37	1.870,00
İnterfaz bariyeri, izolasyon aksesuarı, TA16 çerçeve için, 9'lu set	TPSIS029	60,10
Terminal koruyucu kapak, izolasyon aksesuarı, TA10 çerçeve için, 2'li set	TPSIS030	60,10
Terminal koruyucu kapak, izolasyon aksesuarı, TA16 çerçeve için, 3'li set	TPSIS031	60,10
Yardımcı kontak, TransferPacT, kaynak I ve kaynak II için durum göstergesi	TPSAUX32	60,10
Yardımcı kontak, TransferPacT, KAPALI konum göstergesi	TPSAUX33	60,10
Bara TA10 çerçeve için, 4'lü set	TPSCON35	46,30
Bara TA16 çerçeve için, 4'lü set	TPSCON36	46,30
TA1A interfaz bariyeri	TPSIS070	88,70
TA1A yardımcı kontakt	TPSAUX71	104,90
TA1A OFF yardımcı kontakt	TPSAUX72	104,90

*Not: TransferPacT ATS Fonksiyon modülleri ve aksesuarları opsiyoneldir.*

*Not: Aksesuar seçimi konusunda destek için 444 30 30 numaralı Müşteri Destek Merkezi ile iletişime geçebilirsiniz.*

# Kaynak Transfer Sistemleri

ComPacT NSX ve ComPacT NS

Schneider  
Electric

## ComPacT NSX 100-630 (2 kaynak arası)

### Uzaktan Kontrollü Enversör Sistemler için Gerekli Bileşenler

- 2 adet motor mekanizmalı devre kesici
- 1 adet kaide levhası (mekanik ve elektriksel kilitleme ünitesi + taşıyıcı plaka)
- 2 adet soket (plug-in) kiti; (devre kesici eğer soketli isteniyor ise)
- 2 adet hareketli konnektör, 2 adet sabit konnektör ve 2 adet destek parçası (devre kesici eğer soketli isteniyor ise)
- 2 adet OF kontak
- 2 adet SDE kontak
- 1 adet kuplaj aksesuarı (opsiyonel)
- 1 adet otomatizm ünitesi (ACP + BA veya ACP + UA)



Tip	Anma akımı In(A)	Referans	Fiyat (EUR)
<b>Kaide levhası (mekanik ve elektriksel kilitleme ünitesi + taşıyıcı plaka)</b>			
	NSX100/250 + NSX100/250 için	<a href="#">29350</a>	914,00
	NSX400/630 + NSX100/630 için	<a href="#">32610</a>	1.088,00
<b>Taşıyıcı Plaka (mekanik kilitleme dâhil)*</b>			
<b>*Taşıyıcı plaka kilitleme pimi içermemektedir.</b>			
	NSX100/250 + NSX100/250 için	<a href="#">29349</a>	413,00
	NSX400/630 + NSX100/630 için	<a href="#">32609</a>	641,00
<b>IVE elektriksel kilitleme ünitesi</b>			
	48 - 415 V AC 50/60Hz	<a href="#">29352</a>	605,00
<b>IVE elektriksel kilitleme ünitesi kablo kiti</b>			
		<a href="#">29365</a>	90,00
<b>Kaide levhası üzerinden kilitleme pimleri**</b>			
	NSX100/250 için	<a href="#">LV429270</a>	32,50
<b>** Kaide levhası ile birlikte mutlaka sipariş edilmelidir. Her referans 1 adet pim içermektedir.</b>			
	NSX400/630 için	<a href="#">LV432520</a>	45,50
<b>Otomatizm ünitesi</b>			
	(ACP + BA) 220-240 V 50/60 Hz	<a href="#">29470</a>	2.064,00
	(ACP + UA) 220-240 V 50/60 Hz	<a href="#">29472</a>	2.157,00

BA: Şebeke-şebeke enversör set için otomatizm ünitesi

UA: Şebeke-jeneratör enversör set için otomatizm ünitesi

IVE, motor mekanizması ve otomatizm ünitesinin besleme gerilimleri aynı olmalıdır.

\* Kaide levhası ile bu parçalar mutlaka birlikte kullanılmalıdır.

## ComPacT NS1600b-1600 (2 kaynak arası)

### ComPacT NS1600b-1600 serisiyle otomatik enversör set için gerekli aksesuarlar

- 2 adet motor mekanizmalı sabit tip ComPacT NS devre kesici
- 2 adet OF kontağı
- 2 adet SDE kontağı
- 2 adet CE devrede konum kontağı (çekmeceli tipler için)
- 1 adet mekanik kilit (kablo ile dikey/yatay bağlantı veya çubuk ile dikey bağlantı için)
- 1 adet IVE elektriksel kilitleme ünitesi
- 1 adet adaptör kit (Devre kesiciler ile IVE arasındaki bağlantılar için kullanılır)
- 1 adet otomatizm ünitesi
- Şebeke-şebeke kaynak değiştirmek için => ACP4BA
- Şebeke-jeneratör kaynak değiştirmek için => ACP4BA



Tip	Anma akımı In(A)	Referans	Fiyat (EUR)
<b>Mekanik kilit (ComPacT NS800-1600, sabit tip)</b>			
	kablo ile dikey / yatay bağlantı	<a href="#">33911</a>	1.007,00
<b>Çekmece konum kontakları</b>			
	Çekmece bağlantıda konum kontağı	<a href="#">33751</a>	43,40
	Test pozisyonu konum kontağı	<a href="#">33752</a>	43,40
	Çekmece bağlantısı kesildi konum kontağı	<a href="#">33753</a>	43,40
<b>Otomatizm ünitesi</b>			
	(ACP + BA) 220-240 V 50/60 Hz NS ve MasterPacT için	<a href="#">29470</a>	2.064,00
	(ACP + BA) 380-415 V 50/60 Hz NS ve MasterPacT için	<a href="#">29471</a>	1.795,00
	(ACP + UA) 220-240 V 50/60 Hz NS ve MasterPacT için	<a href="#">29472</a>	2.157,00
	(ACP + UA) 380-415 V 50/60 Hz NS ve MasterPacT için	<a href="#">29473</a>	2.157,00
<b>IVE elektriksel kilitleme ünitesi</b>			
		<a href="#">29352</a>	605,00
<b>Adaptör kit</b>			
		<a href="#">54655</a>	207,00

(1) BA: Şebeke-şebeke enversör set için otomatizm ünitesi

(2) UA: Şebeke-jeneratör enversör set için otomatizm ünitesi

(3) 29472, 220/240 V AC uygulamalarda F-N, F-F ve 3F üzerinden kontrol yapar.

(4) 29473, 380/415 V AC uygulamalarda F-F ve 3F üzerinden kontrol yapar.

(5) IVE, motor mekanizması ve otomatizm ünitesinin besleme gerilimleri aynı olmalıdır.

# Kaynak Transfer Sistemleri

MasterPacT MTZ ve EasyPact NW (2'li ve 3'lü)

**Schneider**  
Electric

## MasterPacT MTZ (2 kaynak arası)

- 2 adet sabit tip MasterPacT devre kesici
- 2 adet motor mekanizması (MCH)
- 2 adet açtırma bobini MX
- 2 adet kapama bobini XF
- 2 adet kapamaya hazır kontak PF
- 2 adet enversör kontak (40F) (Şalter üzerinde standart olarak bulunmaktadır)

- 1 adet mekanik kilit (çubuk ile dikey bağlantı için)
- 2 adet adaptasyon plakası ve 1 adet kablo seti (kablo ile dikey / yatay bağlantı için)
- 1 adet IVE elektriksel kilitleme ünitesi
- 1 adet adaptör kit (Devre kesiciler ile IVE arasındaki bağlantılar için kullanılır)
- 1 adet otomatizm ünitesi

Şebeke - şebeke kaynak değiştirme için => ACP + BA  
Şebeke - jeneratör kaynak değiştirme için => ACP + UA



Kablo ile dikey mekanik kilitleme



Çubuk ile dikey mekanik kilitleme

Tip	Referans	Fiyat (EUR)
<b>Mekanik kilit (MasterPacT MTZ1)</b>		
çubuk ile dikey bağlantı sabit tip için	<a href="#">LV833203SP</a>	842,00
çubuk ile dikey bağlantı çekmeceli tip için	<a href="#">LV833204SP</a>	842,00
çubuk seti	<a href="#">LV833210SP</a>	224,00
kablo ile dikey / yatay bağlantı adaptasyon plakası, sabit tip için Her şalter için 1 adet sipariş edilmelidir.	<a href="#">LV833200SP</a>	441,00
kablo ile dikey / yatay bağlantı adaptasyon plakası, çekmeceli tip için (Her şalter için 1 adet sipariş edilmelidir.)	<a href="#">LV833201SP</a>	441,00
kablo seti	<a href="#">LV833209SP</a>	218,00
<b>Mekanik kilit (EasyPact NW1)</b>		
kablo ile dikey / yatay bağlantı adaptasyon plakası, sabit tip için	<a href="#">33200</a>	424,00
kablo ile dikey / yatay bağlantı adaptasyon plakası, çekmeceli tip için	<a href="#">33201</a>	424,00
kablo seti	<a href="#">33209</a>	284,00
<b>Mekanik kilit (2xMasterPacT MTZ2/3)</b>		
çubuk ile dikey / yatay bağlantı adaptasyon plakası sabit ve çekmeceli tip için (Her şalter için 1 adet sipariş edilmelidir.)	<a href="#">LV847930SP</a>	681,00
çubuk seti	<a href="#">LV833210SP</a>	224,00
kablo ile dikey / yatay bağlantı adaptasyon plakası sabit ve çekmeceli tip için (Her şalter için 1 adet sipariş edilmelidir.)	<a href="#">LV847926SP</a>	466,00
kablo seti	<a href="#">LV833209SP</a>	218,00
<b>Mekanik kilit (2xEasyPact NW)</b>		
kablo ile dikey / yatay bağlantı adaptasyon plakası sabit ve çekmeceli tip için	<a href="#">47926</a>	442,00
kablo seti	<a href="#">33209</a>	284,00
<b>Mekanik kilit (3xMasterPacT MTZ2/3) 3 adaptasyon plakası+kablolardan oluşan set</b>		
<b>Kablo ile bağlantı sabit ve çekmeceli tip için</b>		
3 kaynaklı (sadece biri kapalı)	<a href="#">LV848610SP</a>	2.438,00
2 kaynaklı (bir bağlayıcı)	<a href="#">LV848609SP</a>	3.379,00
2 kaynaklı +yedeklemeli	<a href="#">LV848608SP</a>	1.392,00
<b>Mekanik Kilitleme (3 x MVS devre kesici)</b>		
3 kaynaklı (Sadece biri kapalı) (1 adet sipariş edilmelidir)	<a href="#">48610</a>	2.307,00
2 kaynak (1 kuplaj) (1 adet sipariş edilmelidir)	<a href="#">48609</a>	3.197,00
2 kaynaklı+yedeklemeli (1 adet sipariş edilmelidir)	<a href="#">48608</a>	1.646,00
<i>* Adaptasyon plakaları hem sabit hem çekmeceli tip devre kesiciler için kullanılabilir.</i>		
<b>Çekmece konum kontakları (MasterPacT MTZ için)</b>		
Çekmece bağlantıda konum kontağı	<a href="#">LV833170SP</a>	93,40
Test pozisyonu konum kontağı	<a href="#">LV833170SP</a>	93,40
Çekmece bağlantısı kesildi konum kontağı	<a href="#">LV833170SP</a>	93,40
<b>Çekmece konum kontakları</b>		
Çekmece bağlantıda konum kontağı	<a href="#">33751</a>	43,40
Test pozisyonu konum kontağı	<a href="#">33752</a>	43,40
Çekmece bağlantısı kesildi konum kontağı	<a href="#">33753</a>	43,40
<b>Otomatizm ünitesi</b>		
(ACP + BA) 220-240 V 50/60 Hz NS ve MasterPacT için	<a href="#">29470</a>	2.064,00
(ACP + BA) 380-415 V 50/60 Hz NS ve MasterPacT için	<a href="#">29471</a>	1.795,00
(ACP + UA) 220-240 V 50/60 Hz NS ve MasterPacT için	<a href="#">29472</a>	2.157,00
(ACP + UA) 380-415 V 50/60 Hz NS ve MasterPacT için	<a href="#">29473</a>	2.157,00
<b>IVE elektriksel kilitleme ünitesi</b>	<a href="#">29352</a>	605,00
<b>Adaptör kit</b>	<a href="#">54655</a>	207,00
<b>PF kapamaya hazır kontak (MTZ1/2/3)</b>	<a href="#">LV847080SP</a>	106,20
<b>PF kapamaya hazır kontak kablaj kiti (MTZ1/2/3, sabit)</b>	<a href="#">LV847074SP</a>	26,90
<b>PF kapamaya hazır kontak kablaj kiti (MTZ1 çekmeceli)</b>	<a href="#">LV833098SP</a>	39,80
<b>PF kapamaya hazır kontak kablaj kiti (MTZ2/3 çekmeceli)</b>	<a href="#">LV847849SP</a>	39,80
<b>PF kapamaya hazır kontak (ENW1, ENW2 sabit)</b>	<a href="#">47342</a>	108,30
<b>PF kapamaya hazır kontak (ENW1 çekmeceli)</b>	<a href="#">47432</a>	108,30
<b>PF kapamaya hazır kontak (ENW2 çekmeceli)</b>	<a href="#">48469</a>	108,30

- (1) BA: Şebeke-şebeke enversör set için otomatizm ünitesi  
(2) UA: Şebeke-jeneratör enversör set için otomatizm ünitesi  
(3) 29472, 220/240 V AC uygulamalarda F-N, F-F ve 3F üzerinden kontrol yapar.  
(4) 29473, 380/415 V AC uygulamalarda F-F ve 3F üzerinden kontrol yapar.  
(5) IVE, motor mekanizması ve otomatizm ünitesinin besleme gerilimleri aynı olmalıdır.  
(6) 3 adet veya çekmeceli tip MasterPacT devre kesici ile yapılan enversör set için lütfen bize danışınız.

# Kaynak Transfer Sistemleri

EasyPact NW (2'li ve 3'lü)

## EasyPact NW (2 kaynak arası)

- 2 adet motorlu EasyPact NW devre kesici  
(2 adet motor mekanizması MCH, 2 adet açtırma bobini (MX) ve 2 adet kapama bobini (XF) dâhildir)
- 2 adet kapamaya hazır kontak (PF)
- 2 adet enversör kontak (40F) (Şalter üzerinde standart olarak bulunmaktadır).
- Mekanik Kilitleme

Kablo ile mekanik kilitleme için => 2 adet adaptasyon plakası  
=> 1 adet kablo seti

- 1 adet IVE elektriksel kilitleme ünitesi
- 1 adet adaptör kit  
(Devre kesiciler ile IVE arasındaki bağlantılar için kullanılır)
- 1 adet otomatizm ünitesi

Şebeke - şebeke kaynak değiştirme için => ACP + BA  
Şebeke - jeneratör kaynak değiştirme için => ACP + UA

Tip	Referans	Fiyat (EUR)
<b>Mekanik Kilitleme (2 x NW devre kesici)</b>		
Adaptasyon plakası - sabit veya çekmeceli	<a href="#">47926</a>	442,00
Kablo seti	<a href="#">33209</a>	284,00
<b>Mekanik Kilitleme (3 x NW devre kesici)</b>		
3 Kaynaklı (Sadece biri kapalı) (1 adet sipariş edilmelidir)	<a href="#">48610</a>	2.307,00
2 Kaynaklı (1 Kuplaj) (1 adet sipariş edilmelidir)	<a href="#">48609</a>	3.197,00
2 Kaynaklı + Yedeklemeli (1 adet sipariş edilmelidir)	<a href="#">48608</a>	1.646,00
* Adaptasyon plakaları hem sabit hem çekmeceli tip devre kesiciler için kullanılabilir.		
<b>Otomatizm ünitesi</b>		
(ACP + BA) 220-240 V 50/60 Hz NS ve MasterPacT için	<a href="#">29470</a>	2.064,00
(ACP + BA) 380-415 V 50/60 Hz NS ve MasterPacT için	<a href="#">29471</a>	1.795,00
(ACP + UA) 220-240 V 50/60 Hz NS ve MasterPacT için	<a href="#">29472</a>	2.157,00
(ACP + UA) 380-415 V 50/60 Hz NS ve MasterPacT için	<a href="#">29473</a>	2.157,00
<b>IVE elektriksel kilitleme ünitesi</b>	<a href="#">29352</a>	605,00
<b>Adaptör kit</b>	<a href="#">54655</a>	207,00
<b>PF kapamaya hazır kontak (ENW1, ENW2 sabit)</b>	<a href="#">47342</a>	108,30
<b>PF kapamaya hazır kontak (ENW1 çekmeceli)</b>	<a href="#">47432</a>	108,30
<b>PF kapamaya hazır kontak (ENW2 çekmeceli)</b>	<a href="#">48469</a>	108,30

<sup>(1)</sup> BA: Şebeke-şebeke enversör set için otomatizm ünitesi

<sup>(2)</sup> UA: Şebeke-jeneratör enversör set için otomatizm ünitesi

<sup>(3)</sup> 29472, 220/240 V AC uygulamalarda F-N, F-F ve 3F üzerinden kontrol yapar.

<sup>(4)</sup> 29473, 380/415 V AC uygulamalarda F-F ve 3F üzerinden kontrol yapar.

<sup>(5)</sup> IVE, motor mekanizması ve otomatizm ünitesinin besleme gerilimleri aynı olmalıdır.

<sup>(6)</sup> 3 adet veya çekmeceli tip MasterPacT devre kesici ile yapılan enversör set için lütfen 444 30 30 Müşteri Destek Merkezi'ni arayınız.

# Kaynak Transfer Sistemleri

ComPacT NSX100-630, ComPacT NS630b-1600,  
ComPacT INS/INV, MasterPacT



## Kaynak transfer sistemleri ile verimli enerji yönetimi ve hizmet sürekliliği

Alçak gerilimde kritik uygulamalarda, hizmet sürekliliğini sağlamak için söz konusu kurulum en az **2 kaynağa bağlı olmalıdır**.

**1** Normal kaynak (N)

**2** Değişen kaynak (R)\*

Normal kaynak devrede değilken veya kalitesi/uygunluğu artık garanti edilmediğinde, kurulumun enerjisiz kalmaması için devreye alınır.

**Kaynak transfer sistemi, yükü (bir kısmını ya da tamamını) bir kaynaktan diğerine aktarmaya yarar.**

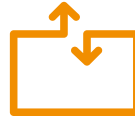

## Kaynak transfer sisteminin temel özellikleri

- Bir kaynak transfer sistemi ile, dış koşullara dayalı otomatik olarak transfer yönetimi yapılabilir.
- Bir kaynaktan diğerine transfer işlemi manuel ya da otomatik olarak yapılabilir.
- Bir kaynak transfer sistemi uygulaması devre kesiciler, yük ayırıcılar veya kontaktörlerden oluşur.

\* Değişen kaynak (R), normal kaynak karakteristiklerinden farklı bir başka kaynak ya da bir jeneratör olabilir.



EcoStruxure™  
Power Dijital Pano  
Haberleşme Bileşenleri





## Enerji Dağıtımını Yeniden Tanımlıyoruz



[se.com/tr](http://se.com/tr)

**Schneider**  
Electric

# Dijital Pano Mimarisi

TH110  
Sıcaklık Sensörü  
EMS59440



PrismaSet Alçak Gerilim Panosu



PowerLogic™  
HeatTag  
SMT10020

EcoStruxure™  
Energy Hub



EcoStruxure™  
Power Monitoring  
Expert



Advanced HMI

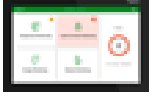

EcoStruxure™  
Panel Server  
PAS600



PaCT Serisi Devre Kesiciler

PowerLogic  
Enerji Metre

**ULP sistemi,** devre kesicilerin izlenmesi ve kontrolü için tasarlanmış hızlı bir haberleşme bağlantısıdır. 5 ölçüm cihazına kadar kablo segmentiyle bir RS485 fiziksel bağlantısına dayalı ve zorlu ortamlara uygundur. Farklı uzunluklarda konnektörlü 6 kablo seçeneği sunulmaktadır.

**IFE arabirimi: Ethernet arabirim modülüne ULP.** ULP portunda bulunan herhangi bir devre kesiciye IP adresi sağlar. IFE arabirimi, devre kesiciden elde edilen mevcut tüm verileri Ethernet uyumlu bir ekran (IFM128), ortak bir bilgisayar arayüzü ya da bir Ethernet arabirimi üzerinden erişilebilir kılar. IFE arabirimi + gateway, Panel Server sürümleri, kendi web sayfalarını oluşturur.

**IFM: Modbus Arabirim modülüne ULP** ULP portuna bağlı bir devre kesiciden elde edilen mevcut tüm verileri, bir Modbus ağı üzerinden erişilebilir kılar. IFM, herhangi bir Modbus master üzerinden erişilebilir bir Modbus slave gibi davranır. (IFE arabirimi + gateway, Panel Server)

**I/O: I/O uygulama modülü** I/O, ULP bağlantılı kesiciler için tasarlanmıştır. Devre kesici etrafındaki CE, CD, CT kontakları ve uygulama kontrolleri (aydınlatma veya yük kontrolü, soğutma sistemi, darbe ölçümlerinin toplanması...) aracılığıyla çekmece konumunun izlenmesini sağlar.

**Modbus SL Hub:** BSCM+ Modülüne bağlı bir devre kesiciden elde edilen mevcut tüm verileri, bir Modbus ağı üzerinden erişilebilir kılar. 3 adet BSCM+ 1 adet Modbus SL Hub modülüne bağlanabilir. Modbus SL Hub, herhangi bir Modbus master üzerinden erişilebilir bir Modbus slave gibi davranır (IFE arabirimi + gateway, Panel Server).

\* Enerji Yönetimi Yazılımları PME Power Monitoring Expert ve Ecostruxure Energy Hub hakkında daha fazla bilgi için; Müşteri Destek Merkezi: 444 30 30

- Ethernet
- Modbus
- ULP
- Fiziksel kablo bağlantılı

11

## ComPact NSX, ComPact NS ve MasterPacT MTZ İÇİN HABERLEŞME BİLEŞENLERİ

Sabit MasterPacT devre kesici

Çekmeceli MasterPacT devre kesici

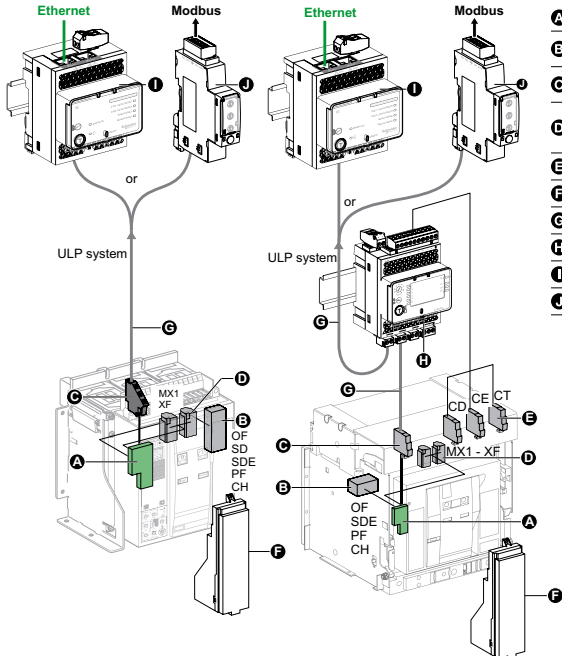

Çekmeceli Compact NXS Devre Kesici

Sabit Compact NXS Devre Kesici

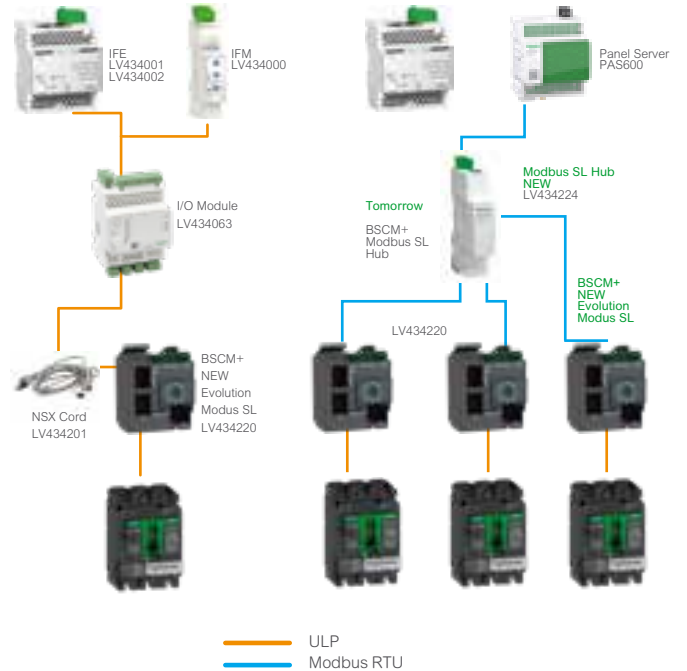

# EcoStruxure™ Power Dijital Pano Haberleşme Bileşenleri



FDM128



I/O MODÜL



PANEL SERVER



IFM



IFE



REFLEX



RCA



BCM ULP



BSCM Modülü  
(ComPacT NSX için)



Modbus SL Hub

Tip	Açıklama	Referans	Fiyat (EUR)
<b>Pano Gösterge Modülleri</b>			
Pano gösterge modülleri	FDM 128 Pano gösterge modülü	<a href="#">LV434128</a>	985,00
	FDM 121 Pano gösterge modülü	<a href="#">TRV00121</a>	407,00
Aksesuarları	Hat sonlandırıcı (FDM 121 için kullanılır)	<a href="#">TRV00880</a>	49,40
<b>Giriş-Çıkış Modülü</b>			
	I/O Giriş-çıkış Modülü (Çekmece durum bilgisi)	<a href="#">LV434063</a>	766,00
<b>Veri Kaydedici ve Web Sunucuları, Gateway ve Arayüzler</b>			
Veri kaydedici - web sunucuları ve aksesuarları	Panel Server Gelişmiş Seri 110-277VACDC	PAS800	1.146,00
	Panel Server Gelişmiş Seri 24DC	PAS800L	1.098,00
	Panel Server Gelişmiş Seri PoE versiyon	PAS800P	1.146,00
Gateway ve aksesuarları	ESX PANEL SERVER UNIVERSAL 110-277VACDC	PAS600	697,00
	ESX PANEL SERVER UNIVERSAL 24VDC	PAS600L	663,00
Arayüzler ve aksesuarları	IFM Devre kesici Modbus arayüzü	<a href="#">LV434000</a>	288,00
	IFM istifleme soketi (10'LU)	<a href="#">TRV00217</a>	233,00
	IFE Devre Kesici Ethernet Arayüzü	<a href="#">LV434001</a>	706,00
	IFE Devre Kesici Ethernet Arayüzü ve Gateway	<a href="#">LV434002</a>	854,00
<b>Smartlink</b>			
Aksesuarları	RCA uzaktan kapama modülü 3P/4P (Haberleşmeli)	<a href="#">A9C70124</a>	513,00
	Reflex manevra modülü	<a href="#">A9C18195</a>	279,00
	iACT24 230VAC	<a href="#">A9C15924</a>	409,00
	iATL24 230VAC	<a href="#">A9C15424</a>	409,00
	iOF+SD24	<a href="#">A9A26897</a>	36,90
	OF+SD24	<a href="#">A9N26899</a>	51,50
	RJ45 / RJ45 3m x 5	<a href="#">TRV00830</a>	185,00
	6 orta kablo:160 mm	<a href="#">A9XCAM06</a>	76,20
	6 uzun kablo:870 mm	<a href="#">A9XCAL06</a>	87,30
	6 uzun kablo:870 mm	<a href="#">A9XCAU06</a>	76,20
	12 5 PIM konnektör (Ti24)	<a href="#">A9XC2412</a>	80,60
	Din Ray için montaj kiti	<a href="#">A9XMFA04</a>	71,80
	<b>Devre Kesici Aksesuarları</b>		
Veri iletişim modülü	BSCM Modülü (ComPacT NSX için)	<a href="#">LV434220</a>	390,00
Kablolar	ComPacT NSX Haberleşme kablosu 0,35 m	<a href="#">LV434221</a>	64,80
	ComPacT NSX Haberleşme kablosu 1,3m	<a href="#">LV434222</a>	71,30
	ComPacT NSX Haberleşme kablosu 3m	<a href="#">LV434223</a>	77,80
Modbus PowerLogic, Akıllı Sensör	Modbus SL Hub	<a href="#">LV434224</a>	241,00
	Heattag	SMT10020	1.128,00



# Enerji İzleme Çözümleri



## Enerji Verimliliđi İin İlk Adım



[se.com/tr](http://se.com/tr)

**Schneider**  
Electric



## Dünyanın En Hassas Enerji Kalite Analizörü ION9000 İle Tanışın!



### PowerLogic™ ION9000 serisi

- IEC 62053-22 aktif enerji 0.1S sınıfı: Bağımsız test laboratuvarından sertifikalı, yüksek performans enerji ölçümlemede yeni bir referans noktası.
- Döngü başına 1024 örnekleme ile detaylı kalite parametreleri analizi
- Tescilli arıza yönü tespit özelliği sayesinde güç kalite sorunlarınızı detaylı analiz edebilir, enerji sürekliliğinizi en üst düzeye taşıyabilirsiniz
- 2 GB hafıza ve genişletilebilir I/O seçenekleri sayesinde esnek kullanım
- IEC61000-4-30 A sınıfı, EN50160 standardına uyumluluk kontrolü ve
- IEC61000-4-15 flicker ölçümü ile EPDK yönetmeliğine uygun

[se.com/tr](http://se.com/tr)

**Schneider**  
Electric



## Enerji Yönetimi Yazılımları

Enerji dağıtım sistemini izleyerek ve kontrol ederek, binanın/tesisin sürdürülebilir olmasını sağlayın.

### EcoStruxure™ PME

- Hassas dağıtım ekipmanlarının izlenmesi
- Detaylı güç kalitesi raporları ve tüketim tabloları
- ISO50001 sertifikalı



### EcoStruxure™ PO

- Animasyonlu tek-hat şemalarının gerçek zamanlı kontrolü
- Zamana bağlı olayların analizi
- ISO50001 sertifikalı



	DM6x00H	IEM	PM2000	PM3000	PM5000	PM8000	ION7400	ION9000
	Giriş	Orta	Orta	Orta	Orta	Gelişmiş	Gelişmiş	Gelişmiş
<b>Giriş, çıkış, besleme Gücü</b>								
3-faz/ tek faz	+	+	+	+	+	+	+	+
Dijital I/O & Analog I/ (baz model)	0	1/1 & 0/0	0/0 & 0/0	2/2 & 0/0	4/2 & 2/0	3/1 & 0/0	3/1 & 0/0	8/6 & 0/0
Dijital I/O & Analog I/O (ek kartlarla)	0	0/0 & 0/0	2/2 & 2/2	0/0 & 0/0	0/0 & 0/0	24/8 & 16/8	24/8 & 16/8	24/8 & 16/8
Güç besleme (L-L)	35- 600 V	80- 570 V	35- 480 V	80- 570 V	35- 690 V	100- 690 V	100- 690 V	100- 690 V
Güç besleme (L-N)	-	50- 330 V	20- 277 V	50- 330 V	20- 277 V	57- 400 V	57- 400 V	57- 400 V
<b>Güç ve enerji ölçümleri</b>								
Gerilim, akım, frekans, güç faktörü	-	+	+	+	+	+	+	+
Güç & Demand	-	•	+	+	+	+	+	+
IEC/ ANSI enerji doğruluk sınıfı (Class)	1	0.5	0.5	0.5	0.2 / 0.5	0.2	0.2	0.1
Örnekleme sayısı	32	32	64	32	32/64/128	256	256/512	1024
<b>Haberleşme</b>								
Ethernet- RJ45	-	-	-	-	•	+	+	+
Ethernet- Gateway	-	-	-	-	•	+	+	+
Modbus RTU	•	•	•	•	+	+	+	+
Web sunucu	-	-	-	-	•	+	+	+
Modbus TCP/IP	-	-	-	-	•	+	+	+
DNP protokolü	-	-	-	-	+	+	+	+
IEC61850 protokolü	-	-	-	-	-	+	+	+
BACnet	-	•	-	-	•	-	-	-
<b>Güç kalitesi analizi</b>								
EN50160 uygunluk raporlaması/ IEC 6100-4-30 Class S	-	-	-	-	•	+ (S)	+ (S)	+ (S)
Flicker (kırpışma) ölçümü	-	-	-	-	-	-	+	+
Transient (bozulma) ölçümü	-	-	-	-	-	-	-	+
Gerilim dalgalanması (sag/swell) & yönlü arıza kaydı	-	-	-	-	•	+	+	+
Harmonik bozulma toplam	-	-	+	-	+	+	+	+
Harmonik bozulma (tek tek)	-	-	+	-	+	+	+	+
Dalgaformu kaydı	-	-	-	-	•	+	+	+
Kaçak akım ölçümü	-	-	-	-	•	-	+	+
<b>Entegre data ve olay kaydı</b>								
Hafıza (maks)	-	-	-	-	1.1 MB	512 MB	512 MB	2000 MB
Trend çizme & Geleceğe dönük tahmin kaydı & Faturalama	-	-	-	-	-	+	+	+
Minimum ve maksimum	-	-	+	+	+	+	+	+
Zaman etiketli olay ve alarmlar	-	-	+	•	+	+	+	+
Zaman senkronizasyon	-	-	-	-	-	-	+	+
<b>Haberleşme</b>								
Alarmları loglama & alarm durumunda mesaj atma	-	-	•	-	+	+	+	+
Data kaydının tetiklenmesi & dalga-formu yakalama	-	-	-	-	•	+	+	+
Röle veya dijital çıkışların tetiklenmesi	-	-	+	+	+	+	+	+

+ Mevcut - Mevcut Değil • Modele göre opsiyonel olarak değişmektedir.



Acti9 iEM3100



Acti9 iEM3200

Tanım	Açıklama	Referans	Fiyat (EUR)
-------	----------	----------	-------------

## Kilowatt - Saat Ölçerler ve Multimetreler

### iEM3000 serisi, DIN ray tipi

iEM3100 Serisi 3faz kWh ölçer 63A	iEM3150-Modbus	<a href="#">A9MEM3150</a>	276,00
iEM3100 Serisi 3faz kWh ölçer 63A	iEM3155-Modbus-MID	<a href="#">A9MEM3155</a>	305,00
iEM3100 Serisi 3faz kWh ölçer 63A	iEM3165-BACnet-MID	<a href="#">A9MEM3165</a>	357,00
iEM3200 Serisi 3faz kWh ölçer(*)	iEM3250-Modbus	<a href="#">A9MEM3250</a>	276,00
iEM3200 Serisi 3faz kWh ölçer(*)	iEM3255-Modbus-MID	<a href="#">A9MEM3255</a>	305,00
iEM3200 Serisi 3faz kWh ölçer(*)	iEM3265-BACnet-MID	<a href="#">A9MEM3265</a>	369,00
iEM3300 Serisi 3faz kWh ölçer 125A	iEM3350-Modbus	<a href="#">A9MEM3350</a>	415,00
iEM3300 Serisi 3faz kWh ölçer 125A	iEM3355-Modbus-MID	<a href="#">A9MEM3355</a>	447,00
iEM3300 Serisi 3faz kWh ölçer 125A	iEM3365-BACnet-MID	<a href="#">A9MEM3365</a>	513,00

\* iEM3200 Serisinde harici olarak akım trafosu kullanmanız gerekmektedir.

### Multimetreler

#### DM6000H serisi, pano tipi

DM6000H Serisi Multimetreler	DM6000H	<a href="#">METSEDM6000HCL10NC</a>	99,60
DM6000H Serisi Multimetreler	DM6200H Modbus haberleşmeli	<a href="#">METSEDM6200HCL10RS</a>	122,40

## GoLogic Serisi Multimetre ve Analizörler

GoLogic DM1000 Serisi	Tek faz ölçüm kapasiteli Ampermetre, LED Ekran, 0,5% doğruluk	<a href="#">METSEGLDM1115</a>	45,50
GoLogic DM1000 Serisi	Tek faz ölçüm kapasiteli Voltmetre, LED Ekran, 0,5% doğruluk	<a href="#">METSEGLDM1125</a>	41,50
GoLogic DM1000 Serisi	Tek faz ölçüm kapasiteli frekans ölçüm cihazı, LED Ekran, 0,2% doğruluk	<a href="#">METSEGLDM1132</a>	46,50
GoLogic DM3000 Serisi	Üç faz ölçüm kapasiteli Ampermetre, LED Ekran, 0,5% doğruluk	<a href="#">METSEGLDM3115</a>	56,60
GoLogic DM3000 Serisi	Üç faz ölçüm kapasiteli Voltmetre, LED Ekran, 0,5% doğruluk	<a href="#">METSEGLDM3125</a>	50,50
GoLogic DM3000 Serisi	Haberleşme özelliği mevcut, LED Ekranlı Multimetre, 1% doğruluk sınıfı	<a href="#">METSEGLDM3141</a>	113,20
GoLogic DM3000 Serisi	Haberleşmesiz LED Ekranlı Multimetre, 1% doğruluk sınıfı	<a href="#">METSEGLDM3141NC</a>	96,70
GoLogic DM3000 Serisi	Tek satır LCD Ekranlı Multimetre, haberleşmeli, 1% doğruluk sınıfı	<a href="#">METSEGLDM3241</a>	124,30
GoLogic DM3000 Serisi	Tek satır LCD Ekranlı Multimetre, haberleşmeli, 1% doğruluk sınıfı, 24V beslemeli	<a href="#">METSEGLDM3241LV</a>	128,10
GoLogic EM3000 Serisi	Enerji Analizör serisi, tek satır LCD Ekranlı, 1% doğruluk sınıfı, haberleşmeli	<a href="#">METSEGLEM3261</a>	169,00
GoLogic EM3000 Serisi	Enerji Analizör serisi, tek satır LCD Ekranlı, 0,5% doğruluk sınıfı, haberleşmeli	<a href="#">METSEGLEM3265</a>	183,00

### PM3200 serisi, DIN ray tipi

PM3200 (CT/5A) enerji analizörü	PM3200, temel enerji analizörü	<a href="#">METSEPM3200</a>	277,00
PM3200 (CT/5A) enerji analizörü	PM3210, darbe çıkışı	<a href="#">METSEPM3210</a>	284,00
PM3200 (CT/5A) enerji analizörü	PM3250, Modbus haberleşmeli	<a href="#">METSEPM3250</a>	302,00
PM3200 (CT/5A) enerji analizörü	PM3255, Modbus haberleşmeli, dahili hafıza	<a href="#">METSEPM3255</a>	312,00

## Orta Seviye Enerji Analizörleri

### PM2000 Serisi

PM2000 Serisi enerji analizörü	PM2110 LED THD POP Class 1.0	<a href="#">METSEPM2110</a>	206,00
PM2000 Serisi enerji analizörü	PM2120 LED THD RS485 RTC 15.Har Class 1.0	<a href="#">METSEPM2120</a>	233,00
PM2000 Serisi enerji analizörü	PM2130 LED 31. Har, Veri Kaydı, Class 0.5	<a href="#">METSEPM2130</a>	233,00
PM2000 Serisi enerji analizörü	PM2210 LCD POP	<a href="#">METSEPM2210</a>	251,00
PM2000 Serisi enerji analizörü	PM2220 LCD RS485 Min/Max RTC 15. Harmonik	<a href="#">METSEPM2220</a>	257,00
PM2000 Serisi enerji analizörü	PM2230 LCD RS485 Min/Max RTC 31. Harmonik, Veri Kaydı, Class 0.5	<a href="#">METSEPM2230</a>	280,00
PM2000 Serisi enerji analizörü aksesuarları	PM2x30 Dijital IO Modül 2-IO 14	<a href="#">METSEPM2KDGTLIO22</a>	67,40
PM2000 Serisi enerji analizörü aksesuarları	PM2x30 Analog IO Modül 2-IO 14	<a href="#">METSEPM2KANLGI022</a>	82,70
PM2000 Serisi enerji analizörü aksesuarları	PM2x30 Analog IO Modül 1-IO 14	<a href="#">METSEPM2KANLGI011</a>	68,00



GoLogic DM3000



PowerLogic PM3200



EasyLogic PM2100



EasyLogic PM2200

# Enerji İzleme ve Yönetim Sistemleri

PM8000/ION7400/ION900

**Schneider**  
Electric



METSEPM5100



METSEPM5340



METSEPM563RD

Tanım	Açıklama	Referans	Fiyat (EUR)
<b>Üst Seviye Enerji Analizörleri</b>			
<b>PM5000 Serisi</b>			
PM5000 Serisi enerji analizörü	PM5100, 0.5S, 15.harmonik, 1DO	<a href="#">METSEPM5100</a>	410,00
PM5000 Serisi enerji analizörü	PM5110, 0.5S, 15.harmonik, 1DO, Modbus seri bağlantı	<a href="#">METSEPM5110</a>	435,00
PM5000 Serisi enerji analizörü	PM5310, 0.5S, 31.harmonik, 2DI/2DO, Modbus seri bağlantı	<a href="#">METSEPM5310</a>	492,00
PM5000 Serisi enerji analizörü	PM5320, 0.5S, 31.harmonik, 2DI/2DO, RJ45 LVCT, Ethernet	<a href="#">METSEPM5320</a>	540,00
PM5000 Serisi enerji analizörü	PM5340, 0.5S, 31.harmonik, 2DI/2DO, 2 Röle, Modbus TCP ethernet	<a href="#">METSEPM5340</a>	568,00
PM5000 Serisi enerji analizörü	PM5350, 0.5S, 15.harmonik, 4DI/2DO, Modbus seri bağlantı	<a href="#">METSEPM5350</a>	408,00
PM5000 Serisi enerji analizörü	PM5560, 0.2S, 63.harmonik, 4DI/2DO, Modbus seri bağlantı, 2 ethernet, yeni BacNet	<a href="#">METSEPM5560</a>	900,00
PM5000 Serisi enerji analizörü	PM5563, 0.2S, 63.harmonik, 4DI/2DO, Modbus seri bağlantı, 2 ethernet, ekransız, yeni BacNet	<a href="#">METSEPM5563</a>	807,00
PM5000 Serisi enerji analizörü	PM5563, 0.2S, 63.harmonik, 4DI/2DO, Modbus seri bağlantı, 2 ethernet aynı ekranlı, yeni BacNet	<a href="#">METSEPM5563RD</a>	1.054,00
PM5000 Serisi enerji analizörü	PM5570, 0.2S, 63.harmonik, 4DI/2DO, 2AI, Modbus seri bağlantı, 2 ethernet	<a href="#">METSEPM5570</a>	906,00
PM5000 Serisi enerji analizörü	PM5580, 0.2S, 63.harmonik, 4DI/2DO, Modbus seri bağlantı, 2 ethernet, 24V DC	<a href="#">METSEPM5580</a>	948,00
PM5000 Serisi enerji analizörü	PM5650, 0.2S, 63.harmonik, 4DI/2DO, Modbus seri bağlantı, 2 ethernet, Dalgaformu yakalama, Sag/Swell tespiti	<a href="#">METSEPM5650</a>	1.080,00
PM5000 Serisi enerji analizörü	PM5660, 0.2S, 63.harmonik, 4DI/2DO, Modbus seri bağlantı, 2 ethernet, kaçak akım izleme	<a href="#">METSEPM5660</a>	977,00
PM5000 Serisi enerji analizörü	PM5760, 0.2S, 63.harmonik, 4DI/2DO, Modbus seri bağlantı, 2 ethernet, kaçak akım izleme, Dalgaformu yakalama, Sag/Swell tespiti	<a href="#">METSEPM5760</a>	1.207,00
PM5000 Serisi enerji analizörü aksesuarı	PM5563 harici ekranı	<a href="#">METSEPM55RD</a>	291,00

## Enerji Kalite Analizörleri

### PM8000/ION7400/ION900

Tanım	Açıklama	Referans	Fiyat (EUR)
PM8000 Serisi enerji kalite analizörü	PM8000 Pano Monte Ekranlı 24V DC	<a href="#">METSEPM8210</a>	Fiyat Sorunuz
PM8000 Serisi enerji kalite analizörü	PM8000 DIN Rayı Monte Ekransız 24V DC	<a href="#">METSEPM8213</a>	Fiyat Sorunuz
PM8000 Serisi enerji kalite analizörü	PM8000 DIN Rayı Monte Uzaktan İzleme 24V DC	<a href="#">METSEPM8214</a>	Fiyat Sorunuz
PM8000 Serisi enerji kalite analizörü	PM8000 Pano Monte Ekranlı	<a href="#">METSEPM8240</a>	Fiyat Sorunuz
PM8000 Serisi enerji kalite analizörü	PM8000 DIN Rayı Monte Ekransız	<a href="#">METSEPM8243</a>	Fiyat Sorunuz
PM8000 Serisi enerji kalite analizörü	PM8000 Din Rayı Monte Uzaktan İzleme	<a href="#">METSEPM8244</a>	Fiyat Sorunuz
PM8000 / ION7400 / ION7400A / ION9000	Uzaktan izleme, renkli LCD, 96x96	<a href="#">METSEPM89RD96</a>	Fiyat Sorunuz
PM8000 / ION7400 / ION7400A / ION9000	Yedek donanım kiti, PM8000	<a href="#">METSEPM8HWK</a>	Fiyat Sorunuz
PM8000 / ION7400 / ION7400A / ION9000	Yedek donanım kiti, PM8000, uzaktan izle	<a href="#">METSEPM8RDHWK</a>	Fiyat Sorunuz
PM8000 / ION7400 / ION7400A / ION9000	Mühürleme kiti	<a href="#">METSEPM8000SK</a>	Fiyat Sorunuz
PM8000 / ION7400 / ION7400A / ION9000	RMD montaj adaptörü	<a href="#">METSEPM8AK</a>	Fiyat Sorunuz
PM8000 / ION7400 / ION7400A / ION9000	Ekran kablosu, 10m	<a href="#">METSECB10</a>	Fiyat Sorunuz
PM8000 / ION7400 / ION7400A / ION9000	I/O module, 6 DI, 2 Form-C Output	<a href="#">METSEPM89M2600</a>	Fiyat Sorunuz
PM8000 / ION7400 / ION7400A / ION9000	I/O module, 4 AI, 2 AO	<a href="#">METSEPM89M0024</a>	Fiyat Sorunuz
ION7400A Serisi enerji kalite analizörü	ION7400A Class A Sertifikalı, 98 x 112 x 78.5 mm	<a href="#">METSEION7400A</a>	Fiyat Sorunuz
ION7400A Serisi enerji kalite analizörü	ION7400A Class A Sertifikalı, 98 x 112 x 78.5 mm, 20- 60 V DC	<a href="#">METSEION7410A</a>	Fiyat Sorunuz
ION7400 Serisi enerji kalite analizörü	ION7400 Class S Sertifikalı, 98 x 112 x 78.5 mm	<a href="#">METSEION7400</a>	Fiyat Sorunuz
ION7400 Serisi enerji kalite analizörü	ION7400 Class S Sertifikalı, DIN Rayı Monte	<a href="#">METSEION7403</a>	Fiyat Sorunuz
ION7400 Serisi enerji kalite analizörü	ION7400 Class S Sertifikalı, 98 x 112 x 78.5 mm, 20- 60 V DC	<a href="#">METSEION7410</a>	Fiyat Sorunuz
ION7400 Serisi enerji kalite analizörü	ION7400 Class S Sertifikalı, DIN Rayı Monte, 20- 60 V DC	<a href="#">METSEION7413</a>	Fiyat Sorunuz
ION9000 Serisi enerji kalite analizörü	ION9000, DIN Rayı Monte, Ekransız	<a href="#">METSEION92030</a>	Fiyat Sorunuz
ION9000 Serisi enerji kalite analizörü	ION9000 DIN Rayı Monte, 192 mm Ekran, B2B Adaptör	<a href="#">METSEION92040</a>	Fiyat Sorunuz
ION9000 Serisi enerji kalite analizörü	ION9000 DIN Rayı Monte, Ekransız, 20- 60 V DC Besleme	<a href="#">METSEION92130</a>	Fiyat Sorunuz
ION9000 Serisi enerji kalite analizörü	ION9000 DIN Rayı Monte, 96 mm Harici Ekran, 20- 60 V DC	<a href="#">METSEION92130-RD96</a>	Fiyat Sorunuz
ION9000 Serisi enerji kalite analizörü	ION9000 DIN Rayı Monte, 192 mm Ekran, 20- 60 V DC, B2B Adaptör	<a href="#">METSEION92140</a>	Fiyat Sorunuz
ION9000 Serisi enerji kalite analizörü	ION9000 DIN Rayı Monte, Ekransız, Low Voltage Current Sensor	<a href="#">METSEION93030</a>	Fiyat Sorunuz
ION9000 Serisi enerji kalite analizörü	ION9000 DIN Rayı Monte, Ekransız, Low Voltage Current Sensor, 20- 60 V DC	<a href="#">METSEION93130</a>	Fiyat Sorunuz
ION9000 Serisi enerji kalite analizörü	ION9000 DIN Rayı Monte, 192 mm ekran, Low Voltage Current Sensor, B2B Adaptörü	<a href="#">METSEION93040</a>	Fiyat Sorunuz
ION9000 Serisi enerji kalite analizörü	ION9000 DIN Rayı Monte, 192 mm ekran, Low Voltage Current Sensor, 20- 60 V DC, B2B Adaptörü	<a href="#">METSEION93140</a>	Fiyat Sorunuz
ION9000 Serisi enerji kalite analizörü	ION9000T DIN Rayı Monte, Ekransız, High-Speed Transient Capture	<a href="#">METSEION95030</a>	Fiyat Sorunuz
ION9000 Serisi enerji kalite analizörü	ION9000T DIN Rayı Monte, 192 mm ekran, B2B Adaptör	<a href="#">METSEION95040</a>	Fiyat Sorunuz

\*ION9000, ION7400 ve PM8000 fiyatları için satış temsilcinize danışın veya müşteri destek merkezimiz 444 30 30'u arayın.

J5

# PowerLogic™ ION7400A

## Yeni Nesil A Sınıfı Kalite Kaydedici

GES (Güneş Enerji Santrali) projeleri için EPDK yönetmeliğine uygun çözüm

- IEC 62053-22 aktif enerji 0.2S sınıfı
- Modbus(RTU,TCP/IP), IEC 61850 ve DLMS haberleşme protokolü
- Tescilli arıza yönü tespit özelliği sayesinde güç kalite sorunlarınızı detaylı analiz edebilir, enerji sürekliliğinizi en üst düzeye taşıyabilirsiniz.
- 512 MB hafıza ve genişletilebilir I/O seçenekleri sayesinde esnek kullanım
- IEC61000-4-30 A sınıfı(Ed. 3), EN50160 ve IEEE 519 standardına uyumluluk kontrolü
- IEC61000-4-15 Flicker ölçümü ile EPDK yönetmeliğine uygun



[se.com/tr](http://se.com/tr)

**Schneider**  
Electric

## PM2000 Serisi Enerji Analizörleri

Özellikler	PM2110	PM2120	PM2130	PM2210	PM2220	PM2230
Doğruluk Sınıfı (Wh)	1.0		0.5S	1.0		0.5S
Doğruluk Sınıfı (VARh)	1.0					
Doğruluk Sınıfı (VAh)	+/- %0.5					
Akım (Faz aşına, ortalama ve hesaplanan nötr)	■					
Gerilim (Faz-nötr, fazlar arası ve ortalama)	■					
Güç faktörü	Gerçek GF	Gerçek PF Değişen PF*		Gerçek GF	Gerçek PF Değişen PF*	
Frekans (herhangi bir faz üzerinden)	■					
Güç (W, VA, VAR : faz başına ve toplam)	■					
3 Faz Dengesizliği %	Akım	Akım Gerilim*		Akım	Akım Gerilim*	
Talep Parametreleri (Gerçek zamanlı, öngörülmesi ve tepe değerler ; W, VA, VAR, A) Tarih ve saat etiketlemesi (tepe talep değeri için)	■ (zaman etiketsiz)	■		■ (zaman etiketsiz)	■	
Enerji (Wh, Vah, VARh ; 4 kadran) Gönderildi (Import), Alındı (Export)	Gönderildi, Alındı	Gönderildi, Alındı Toplam*, Net*, Son Resetleme*		Gönderildi, Alındı Toplam, Net	Gönderildi, Alındı Toplam*, Net*, Son Resetleme*	
Aktif yük sayacı, ölçme süresi, çalışma süresi ve güç çıkışı sayacı	Haberleşme ile		■			
THD (Fazlar arası ya da faz nötr gerilim, faz başı akım)	■					
Fazbaşına gerilim, akım harmonikleri	>=15.		>=31.		>=15. >=31.	
Min/Maks gerçek zamanlı saat - tarih saat etiketlemesi ile (Ortalama ya da toplam faz-faz, faz-nötr akım, GF, Hz, W, VA, VAR)	■					
Haberleşme	Darbe Çıkış	RS-485		Darbe Çıkış	RS-485	
Harici Analog Giriş Çıkış Modülü (2 giriş 2 çıkış)	■		■		■	
Harici Dijital Giriş Çıkış Modülü (2 giriş 2 çıkış)	■		■		■	
Veri kaydetme (2 parametreye kadar) Güç (W, VA, VAR) Çift yönlü enerji (+/-Wh, +/-Vah, +/-VARh) Talep değerler (W, VA, VAR - süre aralıkları ayarlanabilir)	■		■		■	
Ortalama Gerilim, Ortalam Akım, Toplam Aktif Güç ve Enerji Değerleri Ekran görüntüsü - 12 am Snapshot	■				■	
Kullanıcı tarafından belirlenen birimler ile tüketim gösterimi (CO <sub>2</sub> salınımı, enerji maliyetleri vb.)	■				■	

\*Haberleşme üzerinden görülebilir.

\*\*Her Giriş Çıkış Modülü PM2130 ya da PM2230 ile birlikte kullanılabilir. Bu modülle kumanda gerilimi faz nötr 90-300VAC / DC olabilir.

## PM5000 Serisi Enerji Analizörleri

Özellikler	PM5100		PM5300				PM5500	
	PM5100	PM5110	PM5310	PM5320	PM5330	PM5340	PM5560	PM5563
<b>Kurulum</b>								
Hızlı kurulum, entegre ekranlı panel montajı	■	■	■	■	■	■	■	-
Hızlı kurulum, DIN rayına monte edilebilir	-	-	-	-	-	-	-	■
<b>Doğruluk</b>	0.5S	0.5S	0.5S	0.5S	0.5S	0.5S	0.2S	0.2S
<b>Ekran</b>								
Arka aydınlatmalı LCD, çoklu dil seçeneği, çubuk grafikler, 6 hat, 4 eş zamanlı değer	■	■	■	■	■	■	■	■
<b>Güç ve enerji ölçümü</b>								
Trifaze gerilim, akım, güç, talep, enerji, frekans, güç faktörü	■	■	■	■	■	■	■	■
Çoklu tarif	-	-	4	4	4	4	8	8
<b>Güç kalitesi analizi</b>								
THD, thd, TDD	■	■	■	■	■	■	■	■
Harmonikler, ayrı ayrı (tek)	15.	15.	31.	31.	31.	31.	63.	63.
<b>I/O'lar ve röleler</b>								
I/O'lar	1DO	1DO	2DI/2DO	2DI/2DO	2DI/2DO	2DI/2DO	4DI/2DO	4DI/2DO
Röleler	0	0	0	0	2	2	0	0
<b>Alarmlar ve kontrol</b>								
Alarmlar	33	33	35	35	35	35	52	52
Nokta yanıtama süresini ayarlayın, saniye	1	1	1	1	1	1	1	1
Tel ve çok koşullu alarmlar	-	-	■	■	■	■	■	■
Boolean alarm lojiji	-	-	-	-	-	-	■	■
<b>Haberleşmeler</b>								
Modbus protokollü seri bağlantı noktaları	-	1	1	-	1	-	1	1
Modbus TCP protokollü Ethernet bağlantı noktası	-	-	-	1	-	1	2**	2**
Web sayfaları ile dâhilî web sunucusu	-	-	-	-	-	-	■	■
<b>MID'ye hazır uyumluluk, EN50470-1/3, Ek B ve Ek D Sınıf C</b>	PM5111		PM5331		PM5341	PM5561		



## PowerTag ile Panolarınız Daha Akıllı ve Dijital

"Takın, Görüntüleyin, Koruyun"

### Tesis Yöneticisi Akın ile Tanışın

Akın'ın sorumlu olduğu elektrik şebekesi yıllar önce tasarlanmış, izleme ve ölçme özellikleri sınırlıdır.

Akın, aşağıdaki amaçlarla elektrik şebekesinin durumu hakkında bilgi sahibi olmak istiyor:

- Enerji tüketimini ve verimliliğini daha iyi anlama,
- Önleyici bakım uygulama,
- Şebekede sorun halinde sorunun kaynağını belirleme ve minimum kesintiyle daha hızlı hizmet aşmak

Acti9 Powertag ailesinin bu eski model elektrik tesisatına ekleyeceği izleme özellikleri, Akın'ın tesisat verimliliğini artırmasına ve gücün sürekliliğini sağlamasına yardımcı olacaktır.

### Kablosuz teknoloji sayesinde hızlı ve kolay kurulum

- Sigorta üzerine adapte edilebilen küçük boyutu sayesinde mevcut dağıtım panolarında sınırlı alana uygundur.
- Güç kabloları ve bara sökülmeden kurulum yapılabilir.
- Dahili web sayfası veya EcoStruxure™ Power Commission aracılığıyla kolay devreye alma.

#### Kullanılan ürünler

Ürün	İşlev	Referans
PowerTag Display	Kablosuz ekran	A9XMWRD
PowerTag Energy	63 A - 630 A enerji sensörü	Modele bağlıdır
PowerTag Energy	200 A - 2000 A Rope enerji sensörü	A9MEM159•
PowerTag Energy	160 A Flex enerji sensörü	A9MEM1580
PowerTag Control	1 Dijital Girişli modül	A9XMC1D3



Okut ve Keşfet

[se.com/tr](http://se.com/tr)

**Schneider**  
Electric

# Acti 9 - Enerji Yönetimi ve Kontrol Ürünleri

Acti 9 PowerTag

Acti 9 Smartlink

Schneider  
Electric



A9MEM1541



A9MEM1580



A9MEM159\*



A9MEM1560



- Dünyanın en küçük wireless enerji sensörü
- Son dağıtım noktasında bulunan yüklerin izlemesi ve görüntülenmesi
- Class1 aktif enerji ölçümü IEC 61557-12
- Akım, gerilim, güç, güç faktörü anlık değerlerin görüntülenmesi
- Aşırı yük ön alarmları (%50, %80)
- E-mail alarmları



Referans	Kutup	Maksimum Akım (A)	Açıklama	Fiyat (EUR)
<b>PowerTag</b>				
<a href="#">A9MEM1520</a>	1P	63A	Wireless enerji sensörü	196,00
<a href="#">A9MEM1521</a>	1P+N	63A	Wireless enerji sensörü otomatik sigorta üstten montaj	196,00
<a href="#">A9MEM1522</a>	1P+N	63A	Wireless enerji sensörü otomatik sigorta altına montaj	196,00
<a href="#">A9MEM1540</a>	3P	63A	Wireless enerji sensörü	287,00
<a href="#">A9MEM1541</a>	3P+N	63A	Wireless enerji sensörü otomatik sigorta üstten montaj	287,00
<a href="#">A9MEM1542</a>	3P+N	63A	Wireless enerji sensörü otomatik sigorta altına montaj	287,00
<a href="#">A9MEM1560</a>	1P+N	63A	Wireless enerji sensörü otomatik sigorta üstten/alttan montaj	171,00
<a href="#">A9MEM1561</a>	1P+N	63A	Wireless enerji sensörü otomatik sigorta üstten montaj	196,00
<a href="#">A9MEM1562</a>	1P+N	63A	Wireless enerji sensörü otomatik sigorta altına montaj	196,00
<a href="#">A9MEM1563</a>	1P+N (RCBO)	63A	Wireless enerji sensörü kaçak akım korumalı otomatik sigorta altına montaj	196,00
<a href="#">A9MEM1570</a>	3P+N	63A	Wireless enerji sensörü otomatik sigorta üstten/alttan montaj	287,00
<a href="#">A9MEM1571</a>	3P+N	63A	Wireless enerji sensörü otomatik sigorta üstten montaj	287,00
<a href="#">A9MEM1572</a>	3P+N	63A	Wireless enerji sensörü otomatik sigorta altına montaj	287,00
<a href="#">A9MEM1573</a>	3P	63A	Wireless enerji sensörü otomatik sigorta üstten/alttan montaj	236,00
<a href="#">A9MEM1580</a>	3P+N	160A	Wireless enerji sensörü otomatik sigorta üstten/alttan montaj	318,00
<a href="#">A9MEM1590</a>	3P+N	200A	Wireless enerji sensörü bara montaj	621,00
<a href="#">A9MEM1591</a>	3P+N	600A	Wireless enerji sensörü bara montaj	676,00
<a href="#">A9MEM1592</a>	3P+N	1000A	Wireless enerji sensörü bara montaj	694,00
<a href="#">A9MEM1593</a>	3P+N	2000A	Wireless enerji sensörü bara montaj	744,00
<a href="#">A9XMC1D3</a>			PowerTag C I/O Kontrol Modülü	210,00

J9



Acti9 Smartlink	Fiyat (EUR)
<a href="#">A9XMSB11</a>	463,00

Aksesuar	Fiyat (EUR)	
<a href="#">A9C15924</a>	iACT24 230 VAC	409,00
<a href="#">A9C15424</a>	iATL24 230 VAC	409,00
<a href="#">A9A26897</a>	iOF+SD24	36,90
<a href="#">A9N26899</a>	OF+SD24	51,50
<a href="#">A9XCAM06</a>	6 adet iki konektörlü kablo:160 mm	76,20
<a href="#">A9XCAH06</a>	6 adet iki konektörlü kablo:450 mm	78,20
<a href="#">A9XCAL06</a>	6 adet iki konektörlü kablo:870 mm	87,30
<a href="#">A9XCAU06</a>	6 adet bir konektörlü kablo:870 mm	76,20
<a href="#">A9XCAC01</a>	1 adet bir konektörlü kablo:4000 mm	75,60
<a href="#">A9XC2412</a>	12 5 PIM Konektör (Ti24)	80,60
<a href="#">A9XMFA04</a>	Din Ray için montaj kiti	71,80

Uygun Kablo Çapı/Bara Ölçüsü	Çevrim Oranı	Maksimum Güç	Referans	Fiyat (EUR)	
<b>Ölçü Akım Trafoları (Doğruluk Sınıfı : 0,5)</b>					
* Doğruluk sınıfları belirtilen referanslarda 1'dir.					
** Doğruluk sınıfları belirtilen referanslarda 3'tür.					
	21 mm	40/5	1VA**	METSECT5CC004	28,10
	21 mm	50/5	1,25VA*	METSECT5CC005	28,10
	21 mm	60/5	1,25VA*	METSECT5CC006	29,00
	21 mm	75/5	2,5 VA*	METSECT5CC008	28,10
	21 mm	100/5	2 VA	METSECT5CC010	28,10
	21 mm	125/5	2,5 VA	METSECT5CC013	28,10
	21 mm	150/5	3 VA	METSECT5CC015	28,10
	21 mm	200/5	4 VA	METSECT5CC020	29,20
	21 mm	250/5	5 VA	METSECT5CC025	30,30
	32 x 65 mm	400/5	4 VA	METSECT5DA040	61,60
	32 x 65 mm	500/5	8 VA	METSECT5DA050	61,60
	32 x 65 mm	600/5	8 VA	METSECT5DA060	61,60
	32 x 65 mm	800/5	12 VA	METSECT5DA080	62,40
	32 x 65 mm	1000/5	15 VA	METSECT5DA100	69,50
	32 x 65 mm	1250/5	15 VA	METSECT5DA125	73,90
	32 x 65 mm	1500/5	20 VA	METSECT5DA150	79,70
	38 x 127 mm	1000/5	6 VA	METSECT5DB100	118,60
	38 x 127 mm	1250/5	8 VA	METSECT5DB125	125,10
	38 x 127 mm	1500/5	10 VA	METSECT5DB150	128,80
	38 x 127 mm	2000/5	15 VA	METSECT5DB200	131,50
	38 x 127 mm	2500/5	20 VA	METSECT5DB250	149,50
	38 x 127 mm	3000/5	25 VA	METSECT5DB300	153,00
	52 x 127 mm	2000/5	25 VA	METSECT5DC200	134,40
	52 x 127 mm	2500/5	30 VA	METSECT5DC250	153,00
	52 x 127 mm	3000/5	30 VA	METSECT5DC300	153,00
	52 x 127 mm	4000/5	30 VA	METSECT5DC400	174,00
	34 x 84 mm	1000/5	10 VA	METSECT5DD100	92,30
	34 x 84 mm	1250/5	12 VA	METSECT5DD125	88,50
	34 x 84 mm	1500/5	15 VA	METSECT5DD150	88,50
	54 x 102 mm	1000/5	12 VA	METSECT5DE100	97,70
	54 x 102 mm	1250/5	15 VA	METSECT5DE125	118,60
	54 x 102 mm	1500/5	20 VA	METSECT5DE150	118,60
	54 x 102 mm	2000/5	20 VA	METSECT5DE200	127,60
	38 x 102 mm	1250/5	12 VA	METSECT5DH125	118,60
	38 x 102 mm	1500/5	12 VA	METSECT5DH150	118,60
	38 x 102 mm	2000/5	20 VA	METSECT5DH200	127,60
	10 x 32 mm	150/5	3 VA	METSECT5MA015	31,40
	10 x 32 mm	200/5	4 VA	METSECT5MA020	31,40
	10 x 32 mm	250/5	6 VA	METSECT5MA025	31,40
	10 x 32 mm	300/5	8 VA	METSECT5MA030	33,60
	10 x 32 mm	400/5	10 VA	METSECT5MA040	35,90
	12 x 40 mm	250/5	3 VA	METSECT5MB025	37,00
	12 x 40 mm	300/5	4 VA	METSECT5MB030	38,90
	12 x 40 mm	400/5	6 VA	METSECT5MB040	39,30
	10 x 40 mm	250/5	3 VA	METSECT5MC025	39,30
	10 x 40 mm	300/5	5 VA	METSECT5MC030	40,10
	10 x 40 mm	400/5	8 VA	METSECT5MC040	41,20
	10 x 40 mm	500/5	10 VA	METSECT5MC050	42,50
	10 x 40 mm	600/5	12 VA	METSECT5MC060	49,80
	10 x 40 mm	800/5	10 VA	METSECT5MC080	55,50
	12 x 50 mm	500/5	4 VA	METSECT5MD050	56,70
	12 x 50 mm	600/5	6 VA	METSECT5MD060	56,70
	12 x 50 mm	800/5	8 VA	METSECT5MD080	65,90
	55 x 165 mm	5000/5	60 VA	METSECT5VW500	933,00
	55 x 165 mm	6000/5	70 VA	METSECT5VW600	933,00
					

Uygun Kablo Çapı/Bara Ölçüsü	Çevrim Oranı	Maksimum Güç	Doğruluk Sınıfı	Referans	Fiyat (EUR)
<b>Ayrılabilir Tip Ölçü Akım Trafoları</b>					
23 x 33 mm	100/5	1,25 VA	3	<a href="#">METSECT5GA010</a>	189,00
23 x 33 mm	150/5	1,5 VA	3	<a href="#">METSECT5GA015</a>	189,00
23 x 33 mm	200/5	2,5 VA	3	<a href="#">METSECT5GA020</a>	189,00
23 x 33 mm	250/5	1,5 VA	1	<a href="#">METSECT5GA025</a>	189,00
23 x 33 mm	400/5	1 VA	0,5	<a href="#">METSECT5GA040</a>	251,00
55 x 85 mm	250/5	1,5 VA	1	<a href="#">METSECT5GD025</a>	219,00
55 x 85 mm	400/5	1 VA	0,5	<a href="#">METSECT5GD040</a>	242,00
55 x 85 mm	500/5	2,5 VA	0,5	<a href="#">METSECT5GD050</a>	242,00
55 x 85 mm	600/5	2,5 VA	0,5	<a href="#">METSECT5GD060</a>	242,00
55 x 85 mm	750/5	2,5 VA	0,5	<a href="#">METSECT5GD075</a>	251,00
55 x 85 mm	800/5	2,5 VA	0,5	<a href="#">METSECT5GD080</a>	242,00
55 x 85 mm	1000/5	5 VA	0,5	<a href="#">METSECT5GD100</a>	251,00
85 x 125 mm	250/5	1,5 VA	1	<a href="#">METSECT5GG025</a>	293,00
85 x 125 mm	400/5	2,5 VA	1	<a href="#">METSECT5GG040</a>	305,00
85 x 125 mm	500/5	2,5 VA	0,5	<a href="#">METSECT5GG050</a>	305,00
85 x 125 mm	600/5	2,5 VA	0,5	<a href="#">METSECT5GG060</a>	330,00
85 x 125 mm	750/5	2,5 VA	0,5	<a href="#">METSECT5GG075</a>	318,00
85 x 125 mm	800/5	2,5 VA	0,5	<a href="#">METSECT5GG080</a>	318,00
85 x 125 mm	1000/5	5 VA	0,5	<a href="#">METSECT5GG100</a>	330,00
85 x 125 mm	1200/5	5 VA	0,5	<a href="#">METSECT5GG120</a>	330,00
85 x 125 mm	1250/5	7,5 VA	0,5	<a href="#">METSECT5GG125</a>	330,00
85 x 125 mm	1500/5	7,5 VA	0,5	<a href="#">METSECT5GG150</a>	330,00
85 x 165 mm	1000/5	10 VA	1	<a href="#">METSECT5GJ100</a>	429,00
85 x 165 mm	1200/5	10 VA	1	<a href="#">METSECT5GJ120</a>	429,00
85 x 165 mm	1500/5	10 VA	1	<a href="#">METSECT5GJ150</a>	459,00
85 x 165 mm	1600/5	10 VA	1	<a href="#">METSECT5GJ160</a>	459,00
85 x 165 mm	2000/5	10 VA	1	<a href="#">METSECT5GJ200</a>	459,00
85 x 165 mm	2500/5	10 VA	1	<a href="#">METSECT5GJ250</a>	459,00
85 x 165 mm	3000/5	10 VA	1	<a href="#">METSECT5GJ300</a>	459,00
85 x 165 mm	4000/5	10 VA	1	<a href="#">METSECT5GJ400</a>	429,00
18,4 x 19 mm	150/5	1 VA	1	<a href="#">METSECT5HA015</a>	146,60
18,4 x 19 mm	200/5	1,5 VA	1	<a href="#">METSECT5HA020</a>	159,00
18,4 x 19 mm	250/5	1 VA	0,5	<a href="#">METSECT5HA025</a>	159,00
10 x 32 mm	250/5	1 VA	1	<a href="#">METSECT5HD025</a>	159,00
10 x 32 mm	300/5	1,5 VA	1	<a href="#">METSECT5HD030</a>	159,00
10 x 32 mm	400/5	2,5 VA	1	<a href="#">METSECT5HD040</a>	159,00
10 x 32 mm	500/5	1 VA	0,5	<a href="#">METSECT5HD050</a>	175,00
Ø 32,5 mm	100/5	1,5 VA	3	<a href="#">METSECT5HG010</a>	154,00
Ø 32,5 mm	125/5	2,5 VA	3	<a href="#">METSECT5HG013</a>	160,00
Ø 32,5 mm	150/5	3 VA	3	<a href="#">METSECT5HG015</a>	160,00
Ø 32,5 mm	200/5	3 VA	3	<a href="#">METSECT5HG020</a>	160,00
Ø 32,5 mm	250/5	3 VA	3	<a href="#">METSECT5HG025</a>	154,00
Ø 32,5 mm	300/5	2,5 VA	1	<a href="#">METSECT5HG030</a>	160,00
Ø 32,5 mm	400/5	5 VA	1	<a href="#">METSECT5HG040</a>	160,00
Ø 32,5 mm	600/5	5 VA	1	<a href="#">METSECT5HG060</a>	154,00
42,4 x 43 mm	300/5	2,5 VA	1	<a href="#">METSECT5HJ030</a>	182,00
42,4 x 43 mm	400/5	5 VA	1	<a href="#">METSECT5HJ040</a>	182,00
42,4 x 43 mm	600/5	2,5 VA	0,5	<a href="#">METSECT5HJ060</a>	183,00
42,4 x 43 mm	750/5	2,5 VA	0,5	<a href="#">METSECT5HJ075</a>	175,00
42,4 x 43 mm	800/5	2,5 VA	0,5	<a href="#">METSECT5HJ080</a>	183,00
42,4 x 85 mm	300/5	2,5 VA	1	<a href="#">METSECT5HM030</a>	195,00
42,4 x 85 mm	400/5	5 VA	1	<a href="#">METSECT5HM040</a>	195,00
42,4 x 85 mm	500/5	5 VA	1	<a href="#">METSECT5HM050</a>	187,00
42,4 x 85 mm	600/5	2,5 VA	0,5	<a href="#">METSECT5HM060</a>	210,00
42,4 x 85 mm	750/5	2,5 VA	0,5	<a href="#">METSECT5HM075</a>	202,00
42,4 x 85 mm	800/5	2,5 VA	0,5	<a href="#">METSECT5HM080</a>	210,00
Ø 44 mm	250/5	1,5 VA	1	<a href="#">METSECT5HP025</a>	192,00
Ø 44 mm	400/5	5 VA	1	<a href="#">METSECT5HP040</a>	200,00
Ø 44 mm	600/5	5 VA	1	<a href="#">METSECT5HP060</a>	208,00
Ø 44 mm	800/5	5 VA	1	<a href="#">METSECT5HP080</a>	208,00
Ø 44 mm	1000/5	5 VA	1	<a href="#">METSECT5HP100</a>	208,00



J11



METSECTV(35 mm)

Uygun Kablo Çapı/Bara Ölçüsü	Çevrim Oranı	Referans	Fiyat (EUR)
<b>RJ45 Bağlantılı Ölçü Akım Trafoları (Doğruluk Sınıfı: 0,5; Gerilim 0,33 V)</b>			
35 mm	60/5	<a href="#">METSECTV35006</a>	135,90
35 mm	100/5	<a href="#">METSECTV35010</a>	130,50
35 mm	125/5	<a href="#">METSECTV35013</a>	122,00
35 mm	160/5	<a href="#">METSECTV35016</a>	140,00
35 mm	200/5	<a href="#">METSECTV35020</a>	135,90
35 mm	250/5	<a href="#">METSECTV35025</a>	137,20
45 mm	250/5	<a href="#">METSECTV45025</a>	137,20



METSECTV(45 mm)

**RJ45 Akım Trafosu Bağlantılı Enerji Analizörleri**

PM5000 Serisi enerji analizörü	PM5310, 0.5S, 31.harmonik, 2DI/2DO, Modbus seri bağlantı	<a href="#">METSEPM5310R</a>	505,00
PM5000 Serisi enerji analizörü	PM5310, 0.5S, 31.harmonik, 2DI/2DO, Modbus seri bağlantı	<a href="#">METSEPM5320R</a>	546,00



# Kompanzasyon Çözümleri



Temiz, Güvenli, Güvenilir Enerji



[se.com/tr](http://se.com/tr)

**Schneider**  
Electric



## Güç Kalitesi Sorunlarının Çözümü

### EasyLogic APF/ EasyLogic SVG

- Ticari ve endüstriyel tesisler için **yüksek performanslı güç kalitesi çözümü**
- Hızlı tepki süresi ile **dinamik yük değişimlerine anında adaptasyon**
- Akıllı kontrol algoritmaları ile **uzun ömürlü ve güvenilir işletme**

YENİ



[se.com/tr](http://se.com/tr)

### AccuSine PCS+

- Ticari binalar için **PCSN Aktif Harmonik Filtre**
- Endüstriyel tesisler için **PCS+ Aktif Harmonik Filtre**
- Hızlı tepki süreli elektronik VAR enjeksiyonu için **PFV+ Kompanzasyon Panosu**



**Schneider**  
Electric

## EasyLogic - Monofaze Standart Yük Kondansatörleri



EasyLogic Serisi

Gerilim	Güç (kVAR)	Referans	Etkin Güç (kVAR)	Fiyat (EUR)
<b>1 Fazlı 50 Hz</b>			<b>@230V</b>	
400V	0,8	<a href="#">BLRCSM008A010B40</a>	0,3	39,80
400V	1,5	<a href="#">BLRCSM015A018B40</a>	0,5	43,60
400V	2,5	<a href="#">BLRCSM025A030B40</a>	0,8	45,80
400V	3	<a href="#">BLRCSM030A036B40</a>	1	47,80
400V	4,5	<a href="#">BLRCSM045A054B40</a>	1,5	52,20
400V	7,6	<a href="#">BLRCSM076A091B40</a>	2,5	83,20
400V	8,3	<a href="#">BLRCSM083A100B40</a>	2,7	89,00
400V	15,1	<a href="#">BLRCSM151A181B40</a>	5	144,40
440V	4,2	<a href="#">BLRCSM042A050B44</a>	1,1	45,20

## EasyLogic - Standart Yük Kondansatörleri



PowerLogic Serisi

Gerilim	Güç (kVAR)	Referans	Etkin Güç @%5,7-7 Reaktör (kVAR)	Etkin Güç @%14 Reaktör (kVAR)	Fiyat (EUR)
<b>3 Fazlı 50 Hz</b>					
400V	1	<a href="#">BLRCS010A012B40</a>			48,10
400V	1,7	<a href="#">BLRCS017A020B40</a>			50,10
400V	2,5	<a href="#">BLRCS025A030B40</a>			56,60
400V	5	<a href="#">BLRCS050A060B40</a>			65,90
400V	7,5	<a href="#">BLRCS075A090B40</a>			76,30
400V	10,4	<a href="#">BLRCS104A125B40</a>			81,70
400V	12,5	<a href="#">BLRCS125A150B40</a>			93,60
400V	15	<a href="#">BLRCS150A180B40</a>			107,50
400V	20	<a href="#">BLRCS200A240B40</a>			119,10
400V	25	<a href="#">BLRCS250A300B40</a>			136,80
440V	3	<a href="#">BLRCS030A036B44</a>	2,6		65,90
440V	5	<a href="#">BLRCS050A060B44</a>	4,4		72,50
440V	7,5	<a href="#">BLRCS075A090B44</a>	6,6		85,50
440V	10	<a href="#">BLRCS100A120B44</a>	8,8		89,30
440V	12,5	<a href="#">BLRCS125A150B44</a>	11		98,60
440V	14,3	<a href="#">BLRCS143A172B44</a>	12,5		104,80
440V	15	<a href="#">BLRCS150A180B44</a>	13,1		118,70
440V	18,2	<a href="#">BLRCS182A218B44</a>	16		133,50
440V	20	<a href="#">BLRCS200A240B44</a>	17,6		136,80
440V	25	<a href="#">BLRCS250A300B44</a>	22		143,40
440V	28,5	<a href="#">BLRCS285A342B44</a>	25		144,50
440V	30,3	<a href="#">BLRCS303A364B44</a>	26,6		157,00
480V	8,8	<a href="#">BLRCS088A106B48</a>	6,5	7,1	97,70
480V	10,4	<a href="#">BLRCS104A125B48</a>	7,7	8,4	105,00
480V	12,5	<a href="#">BLRCS125A150B48</a>	9,2	10,1	115,50
480V	15,5	<a href="#">BLRCS155A186B48</a>	11,5	12,5	134,40
480V	17	<a href="#">BLRCS170A204B48</a>	12,5	13,7	142,80
480V	18,6	<a href="#">BLRCS186A223B48</a>	13,7	15	157,00
480V	25,8	<a href="#">BLRCS258A310B48</a>	19,1	20,8	174,00
480V	28,8	<a href="#">BLRCS288A346B48</a>	21,3	23,3	217,00
480V	31,5	<a href="#">BLRCS315A378B48</a>	23,3	25	229,00
480V	33,9	<a href="#">BLRCS339A407B48N</a>	25	27,4	231,00

K2

\* EasyLogic kondansatörler dik konumda montajlanmalıdır.

EasyLogic kompanzasyon bileşenleri seçim tabloları için sayfa 176'ya göz atınız.



EasyLogic  
Kondansatör  
Serisi

## EasyLogic - Standart Yük Kondansatörleri

### 3 Fazlı 50 Hz

Gerilim	Güç (kVAR)	Referans	Etkin Güç @%5,7-7 Reaktör (kVAR)	Etkin Güç @%14 Reaktör (kVAR)	Fiyat (EUR)
525V	10,6	<a href="#">BLRCS106A127B52</a>	6,5	7,3	120,80
525V	12,5	<a href="#">BLRCS125A150B52</a>	7,9	8,6	130,20
525V	15,4	<a href="#">BLRCS154A185B52</a>	9,7	10,6	143,90
525V	20	<a href="#">BLRCS200A240B52</a>	12,5	13,8	166,00
525V	25	<a href="#">BLRCS250A300B52</a>	15,7	17,2	180,00

## PowerLogic - Ağır Yük Kondansatörleri

### 3 Fazlı 50 Hz

400V	10,4	<a href="#">BLRCH104A125B40</a>			96,40
400V	12,5	<a href="#">BLRCH125A150B40</a>			114,60
400V	15	<a href="#">BLRCH150A180B40</a>			126,00
400V	20	<a href="#">BLRCH200A240B40</a>			168,00
400V	25	<a href="#">BLRCH250A300B40</a>			189,00
400V	30	<a href="#">BLRCH300A360B40</a>			215,00
400V	40	<a href="#">BLRCH400A480B40</a>			278,00
400V	50	<a href="#">BLRCH500A000B40</a>			307,00
440V	10	<a href="#">BLRCH100A120B44</a>	8,8		107,10
440V	12,5	<a href="#">BLRCH125A150B44</a>	11		124,50
440V	14,3	<a href="#">BLRCH143A172B44</a>	12,5		127,50
440V	15	<a href="#">BLRCH150A180B44</a>	13,2		137,70
440V	16,9	<a href="#">BLRCH169A203B44</a>	14,9		153,00
440V	18,2	<a href="#">BLRCH182A218B44</a>	16		158,00
440V	20	<a href="#">BLRCH200A240B44</a>	17,6		162,00
440V	25	<a href="#">BLRCH250A300B44</a>	22		184,00
440V	28,5	<a href="#">BLRCH285A342B44</a>	25		204,00
440V	30,3	<a href="#">BLRCH303A000B44</a>	26,6		215,00
440V	31,5	<a href="#">BLRCH315A378B44</a>	27,7		222,00
440V	33,5	<a href="#">BLRCH335A401B44</a>	29,4		229,00
440V	40	<a href="#">BLRCH400A480B44</a>	35,1		250,00
440V	50	<a href="#">BLRCH500A000B44</a>	43,9		291,00
440V	57,1	<a href="#">BLRCH571A000B44</a>	50		325,00
480V	12,5	<a href="#">BLRCH125A150B48</a>	9,2	10,1	142,80
480V	14,4	<a href="#">BLRCH144A173B48</a>	10,6	11,6	150,00
480V	15,5	<a href="#">BLRCH155A186B48</a>	11,5	12,5	166,00
480V	17	<a href="#">BLRCH170A204B48</a>	12,5	13,7	186,00
480V	18	<a href="#">BLRCH180A216B48</a>	13,3	14,5	211,00
480V	20,8	<a href="#">BLRCH208A250B48</a>	15,4	16,8	215,00
480V	22,7	<a href="#">BLRCH227A272B48</a>	16,8	18,3	216,00
480V	25,8	<a href="#">BLRCH258A310B48</a>	19	20,8	220,00
480V	28,8	<a href="#">BLRCH288A346B48</a>	21,3	23,3	237,00
480V	31,5	<a href="#">BLRCH315A378B48</a>	23,3	25	253,00
480V	33,9	<a href="#">BLRCH339A407B48</a>	25	27,4	257,00
525V	10,6	<a href="#">BLRCH106A127B52</a>	6,5	7,1	149,00
525V	12,5	<a href="#">BLRCH125A150B52</a>	7,7	8,4	164,00
525V	17,2	<a href="#">BLRCH172A206B52</a>	10,6	11,6	193,00
525V	18,5	<a href="#">BLRCH185A222B52</a>	11,4	12,5	200,00
525V	20	<a href="#">BLRCH200A240B52</a>	12,3	13,5	204,00
525V	25	<a href="#">BLRCH250A300B52</a>	15,4	16,9	230,00
525V	30,9	<a href="#">BLRCH309A371B52</a>	19,1	20,9	249,00
525V	34,4	<a href="#">BLRCH344A413B52</a>	21,2	23,2	258,00
525V	37,7	<a href="#">BLRCH377A452B52</a>	23,3	25	265,00
525V	40	<a href="#">BLRCH400A480B52</a>	25	27	290,00
830V	17,1	<a href="#">BLRCH171A205B83</a>	12,5 (@690V)	13,7 (@690V)	302,00



PowerLogic  
Kondansatör  
Serisi



PowerLogic & EasyLogic  
Kondansatör Serisi

\* EasyLogic kondansatörler dik konumda montajlanmalıdır.

\*\* Diğer kVAR & gerilim (575-600-690-830V) kademeleri için satış temsilcinize danışın.  
PowerLogic kompanzasyon bileşenleri seçim tabloları için sayfa 177'ye göz atınız.

# PowerLogic ve Medium Harmonik Reaktörleri

## PowerLogic N - Reaktif Güç Kontrol Röleleri

### Kompanzasyon Kontaktörleri



PowerLogic Serisi Harmonik Reaktörü

Tip	Açıklama	Referans	Fiyat (EUR)
-----	----------	----------	-------------

### PowerLogic Harmonik Reaktörleri

% 5.67 / 215 Hz	6,5kVAR	<a href="#">LVR05065A40T</a>	595,00
% 5.67 / 215 Hz	12,5kVAR	<a href="#">LVR05125A40T</a>	648,00
% 5.67 / 215 Hz	25kVAR	<a href="#">LVR05250A40T</a>	812,00
% 5.67 / 215 Hz	50kVAR	<a href="#">LVR05500A40T</a>	944,00
% 5.67 / 215 Hz	100kVAR	<a href="#">LVR05X00A40T</a>	1.542,00
% 7 / 189 Hz	6,5kVAR	<a href="#">LVR07065A40T</a>	661,00
% 7 / 189 Hz	12,5kVAR	<a href="#">LVR07125A40T</a>	664,00
% 7 / 189 Hz	25kVAR	<a href="#">LVR07250A40T</a>	668,00
% 7 / 189 Hz	50kVAR	<a href="#">LVR07500A40T</a>	764,00
% 7 / 189 Hz	100kVAR	<a href="#">LVR07X00A40T</a>	1.373,00
% 14 / 135 Hz	6,5kVAR	<a href="#">LVR14065A40T</a>	795,00
% 14 / 135 Hz	12,5kVAR	<a href="#">LVR14125A40T</a>	809,00
% 14 / 135 Hz	25kVAR	<a href="#">LVR14250A40T</a>	956,00
% 14 / 135 Hz	50kVAR	<a href="#">LVR14500A40T</a>	1.297,00
% 14 / 135 Hz	100kVAR	<a href="#">LVR14X00A40T</a>	2.075,00

### Medium Serisi Harmonik Reaktörleri

% 5.67 / 215 Hz	5k VAR	<a href="#">LVR05050A40LO</a>	232,00
% 5.67 / 215 Hz	10k VAR	<a href="#">LVR05100A40LO</a>	257,00
% 5.67 / 215 Hz	12,5k VAR	<a href="#">LVR05125A40LO</a>	280,00
% 5.67 / 215 Hz	15k VAR	<a href="#">LVR05150A40LO</a>	300,00
% 5.67 / 215 Hz	20k VAR	<a href="#">LVR05200A40LO</a>	317,00
% 5.67 / 215 Hz	25k VAR	<a href="#">LVR05250A40LO</a>	393,00
% 5.67 / 215 Hz	50k VAR	<a href="#">LVR05500A40LO</a>	462,00
% 5.67 / 215 Hz	100k VAR	<a href="#">LVR05X00A40LO</a>	766,00
% 7 / 189 Hz	5k VAR	<a href="#">LVR07050A40LO</a>	246,00
% 7 / 189 Hz	10k VAR	<a href="#">LVR07100A40LO</a>	270,00
% 7 / 189 Hz	12,5k VAR	<a href="#">LVR07125A40LO</a>	298,00
% 7 / 189 Hz	15k VAR	<a href="#">LVR07150A40LO</a>	313,00
% 7 / 189 Hz	20k VAR	<a href="#">LVR07200A40LO</a>	332,00
% 7 / 189 Hz	25k VAR	<a href="#">LVR07250A40LO</a>	411,00
% 7 / 189 Hz	50k VAR	<a href="#">LVR07500A40LO</a>	480,00
% 7 / 189 Hz	75k VAR	<a href="#">LVR07750A40LO</a>	740,00
% 7 / 189 Hz	100k VAR	<a href="#">LVR07X00A40LO</a>	800,00
% 14 / 135 Hz	10k VAR	<a href="#">LVR14100A40LO</a>	332,00
% 14 / 135 Hz	15k VAR	<a href="#">LVR14150A40LO</a>	363,00
% 14 / 135 Hz	20k VAR	<a href="#">LVR14200A40LO</a>	394,00
% 14 / 135 Hz	25k VAR	<a href="#">LVR14250A40LO</a>	505,00
% 14 / 135 Hz	50k VAR	<a href="#">LVR14500A40LO</a>	717,00
% 14 / 135 Hz	100k VAR	<a href="#">LVR14X00A40LO</a>	1.039,00

\*\* Diğer gerilim (230-690V) kademeleri için satış temsilcinize danışın veya 444 30 30 Müşteri Destek Merkezi'ni arayınız.

### PowerLogic Serisi

PowerLogic - Reaktif güç kontrol röleleri	Mikroişlemcili 6 kademeli	<a href="#">VPL06N</a>	580,00
PowerLogic - Reaktif güç kontrol röleleri	Mikroişlemcili 12 kademeli	<a href="#">VPL12N</a>	615,00

K4

### Kompanzasyon Devreleri İçin Kontaktörler

Çalışma gücü, ≤ 55°C , kVAR (400/440V)	50/60 Hz için kVAR (660/690V)	Yardımcı kontak	Referans <sup>(2)</sup>	Fiyat* (EUR)
12,5	18	1NA+2NK	<a href="#">LC1-DFK••</a>	105,20
16,7	24	1NA+2NK	<a href="#">LC1-DGK••</a>	116,50
20	30	1NA+2NK	<a href="#">LC1-DLK••</a>	124,20
25	36	1NA+2NK	<a href="#">LC1-DMK••</a>	154,00
33,3	48	1NA+2NK	<a href="#">LC1-DPK••</a>	268,00
40	58	1NA+2NK	<a href="#">LC1-DTK••</a>	289,00
60	92	1NA+2NK	<a href="#">LC1-DWK12••</a>	375,00

<sup>(2)</sup> Referansı kumanda devresi gerilimine karşılık gelen kodla tamamlayınız.

\* Belirtilen fiyatlar 220V 50/60Hz (M7) kumanda devresi gerilimine sahip ürünler için geçerlidir, diğer kumanda devresi gerilimleri için lütfen 444 30 30 Müşteri Destek Merkezi'ni arayınız.

#### Standart kumanda devresi gerilimleri ve kodları

AC gerilim (V) (50/60 Hz)	24	110	220	380	400
Kod :	B7	F7	M7	Q7	V7

# EasyLogic + Kademeli Reaktör + Kontaktör + MCCB

PE30154.L26.eps



EasyLogic



K5

PB10647\_02.jpg



Network 400 V, 50 Hz Capacitor Voltage 480 V 5.7 % / 7 % Detuned Filter						
Effective Power (kvar)	Q <sub>N</sub> at 480 V	Capacitor Ref.	5.7% fr = 215Hz	7% fr = 190Hz	Switching: Contactor Ref.	Protection: Easypact CVS (I <sub>cu</sub> =36kA)Ref.
			D R Ref	D R Ref.		
6.5	8.8	BLRCS088A106B48 × 1	LVR05065A40T × 1	LVR07065A40T × 1	LC1D12 × 1	LV510330 × 1
12.5	17	BLRCS170A204B48 × 1	LVR05125A40T × 1	LVR07125A40T × 1	LC1D18 × 1	LV510331 × 1
25	33.9	BLRCS339A407B48 × 1	LVR05250A40T × 1	LVR07250A40T × 1	LC1D38 × 1	LV510334 × 1
50	67.9	BLRCS339A407B48 × 2	LVR05500A40T × 1	LVR07500A40T × 1	LC1D95 × 1	LV510337 × 1
100	136	BLRCS339A407B48 × 4	LVR05X00A40T × 1	LVR07X00A40T × 1	LC1F185 × 1	LV525332 × 1

Network 400 V, 50 Hz Capacitor Voltage 480 V 14 % Detuned Filter					
Effective Power (kvar)	Q <sub>N</sub> at 480 V	Capacitor Ref.	14% fr = 135Hz	Switching: Contactor Ref.	Protection: Easypact CVS (I <sub>cu</sub> =36kA)Ref.
			D R Ref		
6.5	8.8	BLRCS088A106B48 × 1	LVR14065A40T × 1	LC1D12 × 1	LV510330 × 1
12.5	15.5	BLRCS155A186B48 × 1	LVR14125A40T × 1	LC1D18 × 1	LV510331 × 1
25	31.5	BLRCS315A378B48 × 1	LVR14250A40T × 1	LC1D38 × 1	LV510334 × 1
50	63	BLRCS315A378B48 × 2	LVR14500A40T × 1	LC1D95 × 1	LV510337 × 1
100	126	BLRCS315A378B48 × 4	LVR14X00A40T × 1	LC1F185 × 1	LV525332 × 1

Network 400 V, 50 Hz Capacitor Voltage 525 V 5.7 % / 7 % Detuned Filter						
Effective Power (kvar)	Q <sub>N</sub> at 525 V	Capacitor Ref.	5.7% fr = 215Hz	7% fr = 190Hz	Switching: Contactor Ref.	Protection: Easypact CVS (I <sub>cu</sub> =36kA) Ref.
			D R Ref	D R Ref.		
6.5	10.6	BLRCS106A127B52 × 1	LVR05065A40T × 1	LVR07065A40T × 1	LC1D12 × 1	LV510330 × 1
12.5	20	BLRCS200A240B52 × 1	LVR05125A40T × 1	LVR07125A40T × 1	LC1D18 × 1	LV510331 × 1
25	40	BLRCS200A240B52 × 2	LVR05250A40T × 1	LVR07250A40T × 1	LC1D38 × 1	LV510334 × 1
50	80	BLRCS200A240B52 × 4	LVR05500A40T × 1	LVR07500A40T × 1	LC1D95 × 1	LV510337 × 1
100	160	BLRCS200A240B52 × 8	LVR05X00A40T × 1	LVR07X00A40T × 1	LC1F185 × 1	LV525332 × 1

Network 400 V, 50 Hz Capacitor Voltage 525 V 14 % Detuned Filter					
Effective Power (kvar)	Q <sub>N</sub> at 525 V	Capacitor Ref.	14% fr = 135Hz	Switching: Contactor Ref.	Protection: Easypact CVS (I <sub>cu</sub> =36kA)Ref.
			D R Ref.		
6.5	10.6	BLRCS106A127B52 × 1	LVR14065A40T × 1	LC1D12 × 1	LV510330 × 1
12.5	20	BLRCS200A240B52 × 1	LVR14125A40T × 1	LC1D18 × 1	LV510331 × 1
25	40	BLRCS200A240B52 × 2	LVR14250A40T × 1	LC1D38 × 1	LV510334 × 1
50	75	BLRCS250A300B52 × 3	LVR14500A40T × 1	LC1D95 × 1	LV510337 × 1
100	150	BLRCS250A300B52 × 6	LVR14X00A40T × 1	LC1F185 × 1	LV525332 × 1

# PowerLogic + Kademeli Reaktör + Kontaktör + MCCB

PE30194\_L23\_1eps



PowerLogic.jpg



Network 400 V, 50 Hz Capacitor Voltage 480 V 5.7 % / 7 % Detuned Filter						
Effective Power (kvar)	Q <sub>N</sub> at 480 V	Capacitor Ref.	5.7% fr = 215Hz	7% fr = 190Hz	Switching: Contactor Ref.	Protection: ComPacT NSX (I <sub>cu</sub> =50kA) Ref.
			D R Ref.	D R Ref.		
6.5	8.8	BLRCH088A106B48 x 1	LVR05065A40T x 1	LVR07065A40T x 1	LC1D12 x 1	C10F3TM016
12.5	17	BLRCH170A204B48 x 1	LVR05125A40T x 1	LVR07125A40T x 1	LC1D18 x 1	C10F3TM025
25	33.9	BLRCH339A407B48 x 1	LVR05250A40T x 1	LVR07250A40T x 1	LC1D38 x 1	C10F3TM050
50	67.9	BLRCH339A407B48 x 2	LVR05500A40T x 1	LVR07500A40T x 1	LC1D95 x 1	C10F3TM100
100	136	BLRCH339A407B48 x 4	LVR05X00A40T x 1	LVR07X00A40T x 1	LC1F185 x 1	C25F3TM200

Network 400 V, 50 Hz Capacitor Voltage 480 V 14 % Detuned Filter						
Effective Power (kvar)	Q <sub>N</sub> at 480 V	Capacitor Ref.	14% fr = 135Hz		Switching: Contactor Ref.	Protection: ComPacT NSX (I <sub>cu</sub> =50kA) Ref.
			D R Ref.	D R Ref.		
6.5	8.8	BLRCH088A106B48 x 1	LVR14065A40T x 1		LC1D12 x 1	C10F3TM016
12.5	15.5	BLRCH155A186B48 x 1	LVR14125A40T x 1		LC1D18 x 1	C10F3TM025
25	31.5	BLRCH315A378B48 x 1	LVR14250A40T x 1		LC1D38 x 1	C10F3TM050
50	63	BLRCH315A378B48 x 2	LVR14500A40T x 1		LC1D95 x 1	C10F3TM100
100	126	BLRCH315A378B48 x 4	LVR14X00A40T x 1		LC1F185 x 1	C25F3TM200

Network 400 V, 50 Hz Capacitor Voltage 525 V 5.7 % / 7 % Detuned Filter						
Effective Power (kvar)	Q <sub>N</sub> at 525 V	Capacitor Ref.	5.7% fr = 215Hz	7% fr = 190Hz	Switching: Contactor Ref.	Protection: ComPacT NSX (I <sub>cu</sub> =50kA) Ref.
			D R Ref.	D R Ref.		
6.5	10.6	BLRCH106A127B52 x 1	LVR05065A40T x 1	LVR07065A40T x 1	LC1D12 x 1	C10F3TM016
12.5	20	BLRCH200A240B52 x 1	LVR05125A40T x 1	LVR07125A40T x 1	LC1D18 x 1	C10F3TM025
25	40	BLRCH400A480B52 x 1	LVR05250A40T x 1	LVR07250A40T x 1	LC1D38 x 1	C10F3TM050
50	80	BLRCH400A480B52 x 2	LVR05500A40T x 1	LVR07500A40T x 1	LC1D95 x 1	C10F3TM100
100	160	BLRCH400A480B52 x 4	LVR05X00A40T x 1	LVR07X00A40T x 1	LC1F185 x 1	C25F3TM200

Network 400 V, 50 Hz Capacitor Voltage 525 V 14 % Detuned Filter						
Effective Power (kvar)	Q <sub>N</sub> at 525 V	Capacitor Ref.	14% fr = 135Hz		Switching: Contactor Ref.	Protection: ComPacT NSX (I <sub>cu</sub> =50kA) Ref.
			D R Ref.	D R Ref.		
6.5	10.6	BLRCH106A127B52 x 1	LVR14065A40T x 1		LC1D12 x 1	C10F3TM016
12.5	18.5	BLRCH185A222B52 x 1	LVR14125A40T x 1		LC1D18 x 1	C10F3TM025
25	37.7	BLRCH377A452B52 x 1	LVR14250A40T x 1		LC1D38 x 1	C10F3TM050
50	75	BLRCH377A452B52 x 2	LVR14500A40T x 1		LC1D95 x 1	C10F3TM100
100	150	BLRCH377A452B52 x 4	LVR14X00A40T x 1		LC1F185 x 1	C25F3TM200

Network 690 V, 50 Hz Capacitor Voltage 830 V 5.7 % / 7 % Detuned Filter						
Effective Power (kvar)	Q <sub>N</sub> at 830 V	Capacitor Ref.	5.7% fr = 215Hz	7% fr = 190Hz	Switching: Contactor Ref.	Protection: ComPacT NSX (I <sub>cu</sub> =50kA) Ref.
			D R Ref.	D R Ref.		
12.5	17.1	BLRCH171A205B83 x 1	LVR05125A69T x 1	LVR07125A69T x 1	LC1D12 x 1	C10F3TM016
25	34.2	BLRCH171A205B83 x 2	LVR05250A69T x 1	LVR07250A69T x 1	LC1D25 x 1	C10F3TM032
50	68.4	BLRCH171A205B83 x 4	LVR05500A69T x 1	LVR07500A69T x 1	LC1D50 x 1	C10F3TM063
100	136.8	BLRCH171A205B83 x 8	LVR05X00A69T x 1	LVR07X00A69T x 1	LC1F85 x 1	C16F3TM125



# Universal Panolar ve Termal Yönetim Ekipmanları



**Modüler Tasarım,  
Kolay Kurulum**



[se.com/tr](http://se.com/tr)

**Schneider**  
Electric

# Universal Panolar

Schneider  
Electric

## PanelSeT

### Kutular

74 x 74 mm'den  
720 x 540 mm'ye kadar



SDB Bağlantı Kutuları  
S44 Endüstriyel Kutular IP 66  
S57 Vidalı Kapaklı Kutular IP 66  
S24 Güvenlik Kutuları IP 55

### Duvar Tipi Panolar

300 x 200 mm'den  
1200 x 1000 mm'ye kadar



CRN Duvar Tipi Sac Panolar  
S3D Sac Panolar

S3DEX Ekstra Korumalı  
S3HF Elektromanyetik Uyumluluk (EMC)

### Dikili Tip Panolar

500 x 500 mm'den  
2200 x 1600 mm'ye kadar



SFN Dikili Tip Panolar

### HMI Panoları



S3CM Süspansiyonlu Kontrol Panosu  
SD Kompakt Kontrol Masası  
SDF Konsollu Kontrol Masası  
SF Bilgisayar Rafı

L1

### ClimaSys

Termal Yönetim



CV-CA  
Ventilasyon/  
Havalandırma



CE Isı Çevirici



CU  
Soğutucu  
Ünite

### Aksesuarlar



Montaj



Elektrik  
Dağıtım

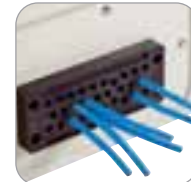

Kablo  
Yönetimi

## PanelSeT - Sac

## PanelSet – İzole Malzeme

PLS İzoleli Modüler Kutular  
 TBP Polikarbonat Endüstriyel Kutular  
 TBS ABS Endüstriyel Kutular



PB500074



PB500075

S3X Duvar Tipi



PB600076

PLM Duvar Tipi Polyester

SMX Dikili Tip Monoblok  
SFX Dikili Tip Modüler

PLA Dikili Tip Polyester

SDX Kontrol Masası  
SMX Bilgisayar RafıCR Rezistanslı  
IsıtıcıCC Termal  
KontrolProClima 5.0  
Termal Yazılım

L2



Aydınlatma ve Prizler



Kapı Aksesuarları



Topraklama

Detaylı bilgi için lütfen 444 30 30 Müşteri Destek merkezi'ni arayınız.

Referans	Tanımlar	Fiyat (EUR)
<b>Filtreli Fan ve Izgara - Çatı Tipi Fan</b>		
<b>Filtreli fan ve ızgara - Çatı tipi fan</b>		
<a href="#">NSYCVF38M230PF</a>	Fan + Filtre 38m3/h 230V IP54 - 92x92	85,80
<a href="#">NSYCVF38M24DPF</a>	Fan + Filtre 38m3/h 24VDC IP54 - 92x92	82,70
<a href="#">NSYCVF85M230PF</a>	Fan + Filtre 85m3/h 230V IP54 - 125x125	92,10
<a href="#">NSYCVF85M24DPF</a>	Fan + Filtre 85m3/h 24VDC IP54 125x125	76,10
<a href="#">NSYCVF165M230PF</a>	Fan + Filtre 165m3/h 230V IP54 223x223	119,00
<a href="#">NSYCVF165M24DPF</a>	Fan + Filtre 165m3/h 24VDC IP54 223x223	99,60
<a href="#">NSYCVF300M230PF</a>	Fan + Filtre 300m3/h 230V IP54 - 223x223	154,00
<a href="#">NSYCVF300M24DPF</a>	Fan + Filtre 300m3/h 24VDC IP54 - 223x223	270,00
<a href="#">NSYCVF560M230PF</a>	Fan + Filtre 560m3/h 230V IP54 - 291x291	437,00
<a href="#">NSYCVF850M230PF</a>	Fan + Filtre 850m3/h 230V IP54 - 291x291	666,00
<a href="#">NSYCVF850M400PF</a>	Fan + Filtre 850m3/h 400V IP54 - 291x291	800,00
<a href="#">NSYCVF575M230MF</a>	Çatı tipi Fan + Filtre 575m3/h 230V	411,00
<b>Plastik panjur</b>		
<a href="#">NSYAG78LPF</a>	Plastik Panjur - IP54 - Ölçü: 78x78mm	7,50
<a href="#">NSYAG92LPF</a>	Plastik Panjur - IP54 - Ölçü: 92x92mm	26,70
<a href="#">NSYAG125LPF</a>	Plastik Panjur - IP54 - Ölçü: 125x125mm	27,00
<a href="#">NSYAG223LPF</a>	Plastik Panjur - IP54 - Ölçü: 223x223mm	41,70
<a href="#">NSYAG291LPF</a>	Plastik Panjur - IP54 - Ölçü: 291x291mm	70,20
<b>IP55 Fan kapağı</b>		
<a href="#">NSYCAP125LZF</a>	Panjur kılıfı - IP55 - Ölçü:125x125mm	336,00
<a href="#">NSYCAP223LZF</a>	Panjur kılıfı - IP55 - Ölçü:223x223mm	517,00
<a href="#">NSYCAP291LZF</a>	Panjur kılıfı - IP55 - Ölçü:291x291mm	618,00
<b>IP55 Paslanmaz fan kapağı</b>		
<a href="#">NSYCAP125LXF</a>	Panjur kılıfı - IP55 - Paslanmaz Çelik - Ölçü:125x125mm	723,00
<a href="#">NSYCAP223LXF</a>	Panjur kılıfı - IP55 - Paslanmaz Çelik - Ölçü:223x223mm	1.073,00
<a href="#">NSYCAP291LXF</a>	Panjur kılıfı - IP55 - Paslanmaz Çelik - Ölçü:291x291mm	1.282,00
<b>IP55 EMC fan kapağı</b>		
<a href="#">NSYCAP125LE</a>	Panjur kılıfı - IP55 - EMC - Ölçü:125x125mm	1.167,00
<a href="#">NSYCAP223LE</a>	Panjur kılıfı - IP55 - EMC - Ölçü:223x223mm	1.735,00
<a href="#">NSYCAP291LE</a>	Panjur kılıfı - IP55 - EMC - Ölçü:291x291mm	1.927,00

## Sıcaklık Kontrol Üniteleri, Isıtıcılar

Referans	Tanımlar	Fiyat (EUR)
<b>Sıcaklık Kontrol Üniteleri ve Isıtıcılar</b>		
<a href="#">NSYCC0TH0</a>	Basit termostat (N/A kontak- fan) Mavi (°C)	21,20
<a href="#">NSYCC0THC</a>	Basit termostat (N/K kontak- Isıtma) Kırmızı (°C)	29,90
<a href="#">NSYCC0THD</a>	Çiftli termostat (NO - NC) (°C)	34,40
<a href="#">NSYCC0THI</a>	Termostat (ters kontaklı) (°C)	45,10
<a href="#">NSYCC0TH230VID</a>	Elektronik termostat 220 - 240 VAC	242,00
<a href="#">NSYCC0HY230VID</a>	Elektronik Nem Ölçer - % RH - 110-240 VAC	242,00
<a href="#">NSYCC0HYT230VID</a>	Elektronik sıcaklık ve nem ölçer 220 - 240 VAC	237,00
<a href="#">NSYCR10WU2</a>	Resistanslı ısıtıcı - alüminyum 10W, 110-250V	35,70
<a href="#">NSYCR10WU2C</a>	Resistanslı ısıtıcı - izolasyonlu 10W,110-250V	90,00
<a href="#">NSYCR20WU2</a>	Resistanslı ısıtıcı - alüminyum 20W, 110-250V	40,50
<a href="#">NSYCR20WU2C</a>	Resistanslı ısıtıcı - izolasyonlu - 20W,110-250V	95,00
<a href="#">NSYCR55WU2</a>	Resistanslı ısıtıcı - alüminyum - 55W, 110-250V	66,50
<a href="#">NSYCR55WU2C</a>	Resistanslı ısıtıcı - izolasyonlu - 55W,110-250V	125,80
<a href="#">NSYCR100WU2</a>	Resistanslı ısıtıcı - alüminyum 100W 110-250V	68,70
<a href="#">NSYCR100WU2C</a>	Resistanslı ısıtıcı - izolasyonlu 100W,110-250V	173,00
<a href="#">NSYCR150WU2</a>	Resistanslı ısıtıcı - alüminyum 150W,110-250V	88,90
<a href="#">NSYCR150WU2C</a>	Resistanslı ısıtıcı - izolasyonlu 150W,110-250V	222,00
<a href="#">NSYCR170W230VVC</a>	Resistanslı ısıtıcı - izolasyonlu - fanlı 170W 230V	391,00
<a href="#">NSYCR250W230VV</a>	Resistanslı ısıtıcı - alüminyum - fanlı - 250W ,230V	184,00
<a href="#">NSYCR400W230VV</a>	Resistanslı ısıtıcı - alüminyum - fanlı - 400W 230V Alum	201,00
<a href="#">NSYCRP1W230VTVCC</a>	Termo fan - 400/550 W, 230V	480,00



Tanımlar	Referans	Fiyat (EUR)
----------	----------	-------------

## ClimaSys CU , Pano Klimaları

## Yandan montajlı tip

Yandan Montajlı Pano Kliması, 350W, 1 Kutuplu, 230V, 50/60Hz, IP55	NSYCU350DG	3.195,00
Yandan Montajlı Pano Kliması, 600W, 1 Kutuplu, 230V, 50/60Hz, IP55	NSYCU600DG	3.787,00
Yandan Montajlı Pano Kliması, 800W, 1 Kutuplu, 230V, 50/60Hz, IP55	NSYCU800DG	4.151,00
Yandan Montajlı Pano Kliması, 800W, 2 Kutuplu, 400/460V, 50/60Hz, IP55	NSYCU8002P4DG	5.270,00
Yandan Montajlı Pano Kliması, 1000W, 1 Kutuplu, 230V, 50/60Hz, IP55	NSYCU1K0DG	4.151,00
Yandan Montajlı Pano Kliması, 1000W, 2 Kutuplu, 400/460V, 50/60Hz, IP55	NSYCU1K2P4DG	5.256,00
Yandan Montajlı Pano Kliması, 1200W, 1 Kutuplu, 230V, 50/60Hz, IP55	NSYCU1K2DG	4.986,00
Yandan Montajlı Pano Kliması, 1200W, 2 Kutuplu, 400/460V, 50/60Hz, IP55	NSYCU1K22P4DG	6.091,00
Yandan Montajlı Pano Kliması, 1600W, 1 Kutuplu, 230V, 50/60Hz, IP55	NSYCU1K6DG	5.108,00
Yandan Montajlı Pano Kliması, 1600W, 2 Kutuplu, 400/460V, 50/60Hz, IP55	NSYCU1K62P4DG	6.334,00
Yandan Montajlı Pano Kliması, 2000W, 1 Kutuplu, 230V, 50/60Hz, IP55	NSYCU2K0DG	5.862,00
Yandan Montajlı Pano Kliması, 2000W, 3 kutuplu, 380/460V, 50/60Hz, IP55	NSYCU2K3P4DG	7.343,00
Yandan Montajlı Pano Kliması, 3200W, 1 Kutuplu, 230V, 50/60Hz, IP55	NSYCU3K2DG	9.701,00
Yandan Montajlı Pano Kliması, 3200W, 3 kutuplu, 380/460V, 50/60Hz, IP55	NSYCU3K23P4DG	9.984,00
Yandan Montajlı Pano Kliması, 4000W, 3 kutuplu, 380/460V, 50/60Hz, IP55	NSYCU4K3P4DG	10.200,00

## Çatı montajlı tip

Çatı Montajlı Pano Kliması, 600W, 1 Kutuplu, 230V, 50/60Hz, IP54	NSYCU600RDG	4.219,00
Çatı Montajlı Pano Kliması, 800W, 1 Kutuplu, 230V, 50/60Hz, IP54	NSYCU800RDG	4.610,00
Çatı Montajlı Pano Kliması, 800W, 2 Kutuplu, 400/460V, 50/60Hz, IP54	NSYCU8002P4RDG	5.836,00
Çatı Montajlı Pano Kliması, 1200W, 1 Kutuplu, 230V, 50/60Hz, IP54	NSYCU1K2RDG	5.161,00
Çatı Montajlı Pano Kliması, 1200W, 2 Kutuplu, 400/460V, 50/60Hz, IP54	NSYCU1K22P4RDG	6.307,00
Çatı Montajlı Pano Kliması, 1500W, 1 Kutuplu, 230V, 50/60Hz, IP54	NSYCU1K5RDG	5.390,00
Çatı Montajlı Pano Kliması, 1500W, 2 Kutuplu, 400/460V, 50/60Hz, IP54	NSYCU1K52P4RDG	6.873,00
Çatı Montajlı Pano Kliması, 2000W, 3 kutuplu, 380/460V, 50/60Hz, IP54	NSYCU2K3P4RDG	7.586,00
Çatı Montajlı Pano Kliması, 2000W, 1 Kutuplu, 230V, 50/60Hz, IP54	NSYCU2KRDG	6.671,00
Çatı Montajlı Pano Kliması, 3000W, 3 kutuplu, 380/460V, 50/60Hz, IP54	NSYCU3K3P4RDG	9.581,00
Çatı Montajlı Pano Kliması, 4000W, 3 kutuplu, 380/460V, 50/60Hz, IP54	NSYCU4K3P4RDG	10.268,00



NSYCU2K3P4DG



# PanelSeT CRN

Duvar Tipi Sac Panolar

Schneider  
Electric



NSYCRN86300

Tanım	Boyutlar (mm) Y x G x D	Referans	Fiyat (EUR)	Minimum sipariş adedi
<b>Sac Panolar, IP66, IK10, RAL7035</b>				
<b>Gri Opak Kapaklı - Montaj Plakasız</b>				
	250x200x150	<a href="#">NSYCRN252150</a>	122,50	1
	300x250x150	<a href="#">NSYCRN325150</a>	134,80	1
	300x250x200	<a href="#">NSYCRN325200</a>	98,10	1
	300x300x150	<a href="#">NSYCRN33150</a>	154,00	1
	300x300x200	<a href="#">NSYCRN33200</a>	172,00	1
	300x400x200	<a href="#">NSYCRN34200</a>	180,00	1
	300x450x150	<a href="#">NSYCRN345150</a>	350,00	1
	400x300x150	<a href="#">NSYCRN43150</a>	400,00	1
	400x300x200	<a href="#">NSYCRN43200</a>	134,80	1
	400x400x200	<a href="#">NSYCRN44200</a>	147,00	1
	400x600x250	<a href="#">NSYCRN46250</a>	222,00	1
	400x600x300	<a href="#">NSYCRN46300</a>	259,00	1
	500x400x150	<a href="#">NSYCRN54150</a>	160,00	1
	500x400x200	<a href="#">NSYCRN54200</a>	185,00	1
	500x400x250	<a href="#">NSYCRN54250</a>	197,00	1
	500x500x250	<a href="#">NSYCRN55250</a>	222,00	1
	600x400x150	<a href="#">NSYCRN64150</a>	172,00	1
	600x400x200	<a href="#">NSYCRN64200</a>	204,00	1
	600x400x250	<a href="#">NSYCRN64250</a>	210,00	1
	600x500x150	<a href="#">NSYCRN65150</a>	185,00	1
	600x500x200	<a href="#">NSYCRN65200</a>	222,00	1
	600x500x250	<a href="#">NSYCRN65250</a>	246,00	1
	600x600x200	<a href="#">NSYCRN66200</a>	234,00	1
	600x600x250	<a href="#">NSYCRN66250</a>	270,00	1
	600x600x300	<a href="#">NSYCRN66300</a>	283,00	1
	600x800x300	<a href="#">NSYCRN68300</a>	369,00	1
	700x500x200	<a href="#">NSYCRN75200</a>	222,00	1
	700x500x250	<a href="#">NSYCRN75250</a>	270,00	1
	800x600x200	<a href="#">NSYCRN86200</a>	295,00	1
	800x600x250	<a href="#">NSYCRN86250</a>	319,00	1
	800x600x300	<a href="#">NSYCRN86300</a>	332,00	1
	800x600x400	<a href="#">NSYCRN86400</a>	577,00	1
	800x800x200	<a href="#">NSYCRN88200</a>	382,00	1
	800x800x300	<a href="#">NSYCRN88300</a>	430,00	1
	800x1000x300	<a href="#">NSYCRN810300D</a>	921,00	1
	800x1200x300	<a href="#">NSYCRN812300D</a>	1.012,00	1
	1000x600x250	<a href="#">NSYCRN106250</a>	400,00	1
	1000x600x300	<a href="#">NSYCRN106300</a>	430,00	1
	1000x600x400	<a href="#">NSYCRN106400</a>	675,00	1
	1000x800x250	<a href="#">NSYCRN108250</a>	479,00	1
	1000x800x300	<a href="#">NSYCRN108300</a>	491,00	1
	1000x800x400	<a href="#">NSYCRN108400</a>	736,00	1
	1000x1000x300	<a href="#">NSYCRN1010300D</a>	1.043,00	1
	1000x1200x300	<a href="#">NSYCRN1012300D</a>	1.165,00	1
	1000x1200x400	<a href="#">NSYCRN1012400D</a>	1.288,00	1
	1200x600x300	<a href="#">NSYCRN126300</a>	798,00	1
	1200x600x400	<a href="#">NSYCRN126400</a>	858,00	1
	1200x800x300	<a href="#">NSYCRN128300</a>	889,00	1
	1200x800x400	<a href="#">NSYCRN128400</a>	981,00	1
	1200x1000x300	<a href="#">NSYCRN1210300D</a>	1.103,00	1
	1200x1000x400	<a href="#">NSYCRN1210400D</a>	1.318,00	1
	1200x1200x300	<a href="#">NSYCRN1212300D</a>	1.258,00	1
	1200x1200x400	<a href="#">NSYCRN1212400D</a>	1.348,00	1
	1400x1000x300	<a href="#">NSYCRN1410300D</a>	1.380,00	1

\* Cam kapaklı ve montaj plakalı (taban saclı) versiyonları için lütfen 444 30 30 Müşteri Destek Merkezi'ni arayınız.  
Not: Yardımcı donanım ve aksesuarlar için lütfen 444 30 30 Müşteri Destek Merkezi'ni arayınız.



# PanelSeT PLS

Polikarbon Kapaklı Polyester Modüler Panolar

Schneider  
Electric



NSYPLS5454AG



NSYPLSC5472AG



NSYPLSP5454G

Tanım	Boyutlar (mm) Y x G x D	Referans	Fiyat (EUR)	Minimum sipariş adedi
<b>Modüler Panolar, Cam Elyaf Takviyeli Polyester, IP66, IK09, RAL7035, Halojeniz</b>				
<b>Şeffaf polikarbon kapaklı</b>				
	180x270x180	<a href="#">NSYPLS1827G</a>	92,10	1
	270x270x180	<a href="#">NSYPLS2727G</a>	116,50	1
	270x270x230	<a href="#">NSYPLS2727AG</a>	122,50	1
	270x360x180	<a href="#">NSYPLS2736G</a>	128,80	1
	270x360x230	<a href="#">NSYPLS2736AG</a>	134,80	1
	270x540x180	<a href="#">NSYPLS2754G</a>	180,00	1
	270x540x230	<a href="#">NSYPLS2754AG</a>	197,00	1
	360x360x180	<a href="#">NSYPLS3636G</a>	154,00	1
	360x540x180	<a href="#">NSYPLS3654G</a>	210,00	1
	360x540x230	<a href="#">NSYPLS3654AG</a>	228,00	1
	360x720x230	<a href="#">NSYPLS3672AG</a>	289,00	1
	540x540x180	<a href="#">NSYPLS5454G</a>	277,00	1
	540x540x230	<a href="#">NSYPLS5454AG</a>	308,00	1
	540x720x230	<a href="#">NSYPLS5472AG</a>	425,00	1
<b>Opak polikarbon kapaklı</b>				
	180x270x180	<a href="#">NSYPLSC1827G</a>	94,40	1
	270x270x180	<a href="#">NSYPLSC2727G</a>	119,00	1
	270x270x230	<a href="#">NSYPLSC2727AG</a>	125,00	1
	270x360x180	<a href="#">NSYPLSC2736G</a>	131,20	1
	270x360x230	<a href="#">NSYPLSC2736AG</a>	137,30	1
	270x540x180	<a href="#">NSYPLSC2754G</a>	182,00	1
	270x540x230	<a href="#">NSYPLSC2754AG</a>	200,00	1
	360x360x180	<a href="#">NSYPLSC3636G</a>	156,00	1
	360x540x180	<a href="#">NSYPLSC3654G</a>	212,00	1
	360x540x230	<a href="#">NSYPLSC3654AG</a>	231,00	1
	360x720x230	<a href="#">NSYPLSC3672AG</a>	291,00	1
	540x540x180	<a href="#">NSYPLSC5454G</a>	280,00	1
	540x540x230	<a href="#">NSYPLSC5454AG</a>	310,00	1
	540x720x230	<a href="#">NSYPLSC5472AG</a>	427,00	1
<b>Opak polyester kapaklı</b>				
	180x270x180	<a href="#">NSYPLSP1827G</a>	89,60	1
	270x270x180	<a href="#">NSYPLSP2727G</a>	114,10	1
	270x360x180	<a href="#">NSYPLSP2736G</a>	125,00	1
	270x540x180	<a href="#">NSYPLSP2754G</a>	178,00	1
	360x360x180	<a href="#">NSYPLSP3636G</a>	151,00	1
	360x540x180	<a href="#">NSYPLSP3654G</a>	208,00	1
	540x540x180	<a href="#">NSYPLSP5454G</a>	275,00	1

## Çok Amaçlı İzole Modüler Pano Birleştirme Örneği

Tüm modüler panolar yan yüzeylerinden NSYUM●●● veya NSYUCC●●● bağlantı çerçeveleri ve NSYPS2C27 ve NSYPS4C27 birleştirme ve sabitleme parçaları kullanılarak birleştirilebilir.

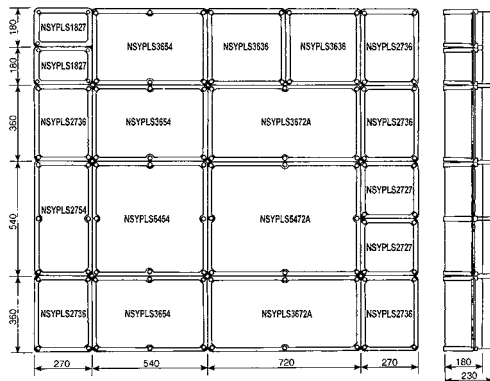

# PanelSet PLS Polyester Monoblok Panolar

Duvar Tipi

Schneider  
Electric



NSYPLM32TG



NSYPLM64G



NSYPLM64TG

Tanımlar	Boyutlar (mm) Y x G x D	Referans	Fiyat (EUR)	Minimum sipariş adedi
<b>Monoblok Panolar, ABS/Polikarbon, IP66, IK10, RAL7035, Halojeniz</b>				
<b>Şeffaf polikarbon kapaklı</b>				
	310x215x160	NSYPLM32TG	92,10	1
<b>Opak polyester kapaklı</b>				
	310x215x160	NSYPLM32G	79,80	1
<b>Monoblok Panolar, Cam Elyaf Takviyeli Polyester, IP66, IK10, RAL7035, Halojeniz</b>				
<b>Düz polyester kapaklı</b>				
	308x250x160	NSYPLM3025G	160,00	1
	430x330x200	NSYPLM43G	185,00	1
	530x430x200	NSYPLM54G	228,00	1
	647x436x250	NSYPLM64G	308,00	1
	747x536x300	NSYPLM75G	405,00	1
	847x636x300	NSYPLM86G	474,00	1
	1056x852x350	NSYPLM108G	889,00	1
	536x747x300	NSYPLM57G	430,00	1
	636x847x300	NSYPLM68G	504,00	1
	852x1056x350	NSYPLM810G	939,00	1
<b>Temperli camlı kapaklı</b>				
	308x250x160	NSYPLM3025TG	265,00	1
	430x330x200	NSYPLM43TG	277,00	1
	530x430x200	NSYPLM54TG	327,00	1
	647x436x250	NSYPLM64TG	430,00	1
	747x536x300	NSYPLM75TG	534,00	1
	847x636x300	NSYPLM86TG	607,00	1
	1056x852x350	NSYPLM108TG	1.165,00	1

Not: 3 noktadan kilitlemeli versiyonları ve aksesuarları için lütfen 444 30 30 Müşteri Destek Merkezi'ni arayınız.

# PanelSeT PLA Polyester Panolar

Dikili Tip

Schneider  
Electric



NSYPLA12104G

Tanım	Boyutlar (mm) Y x G x D	Referans	Fiyat (EUR)	Minimum sipariş adedi
<b>PLA Panolar, Cam Elyaf Takviyeli Polyester, IP65, IK10, RAL7035</b>				
<b>Düz polyester kapaklı</b>				
	500x500x320	<a href="#">NSYPLA553G</a>	552,00	1
	500x500x420	<a href="#">NSYPLA554G</a>	675,00	1
	500x750x320	<a href="#">NSYPLA573G</a>	798,00	1
	500x750x420	<a href="#">NSYPLA574G</a>	921,00	1
	500x1000x320	<a href="#">NSYPLA5103G</a>	1.165,00	1
	500x1000x420	<a href="#">NSYPLA5104G</a>	1.288,00	1
	500x1250x320	<a href="#">NSYPLA5123G</a>	1.348,00	1
	500x1250x420	<a href="#">NSYPLA5124G</a>	1.410,00	1
	750x500x320	<a href="#">NSYPLA753G</a>	736,00	1
	750x500x420	<a href="#">NSYPLA754G</a>	798,00	1
	750x750x320	<a href="#">NSYPLA773G</a>	858,00	1
	750x750x420	<a href="#">NSYPLA774G</a>	921,00	1
	750x750x620	<a href="#">NSYPLA776G</a>	1.288,00	1
	750x1000x320	<a href="#">NSYPLA7103G</a>	1.318,00	1
	750x1000x420	<a href="#">NSYPLA7104G</a>	1.380,00	1
	750x1250x320	<a href="#">NSYPLA7123G</a>	1.440,00	1
	750x1250x420	<a href="#">NSYPLA7124G</a>	1.502,00	1
	1000x500x320	<a href="#">NSYPLA1053G</a>	866,00	1
	1000x500x420	<a href="#">NSYPLA1054G</a>	939,00	1
	1000x750x320	<a href="#">NSYPLA1073G</a>	1.061,00	1
	1000x750x420	<a href="#">NSYPLA1074G</a>	1.134,00	1
	1000x1000x320	<a href="#">NSYPLA10103G</a>	1.563,00	1
	1000x1000x420	<a href="#">NSYPLA10104G</a>	1.655,00	1
	1000x1250x320	<a href="#">NSYPLA10123G</a>	1.777,00	1
	1000x1250x420	<a href="#">NSYPLA10124G</a>	1.900,00	1
	1250x500x320	<a href="#">NSYPLA1253G</a>	1.043,00	1
	1250x500x420	<a href="#">NSYPLA1254G</a>	1.111,00	1
	1250x750x320	<a href="#">NSYPLA1273G</a>	1.220,00	1
	1250x750x420	<a href="#">NSYPLA1274G</a>	1.288,00	1
	1250x750x620	<a href="#">NSYPLA1276G</a>	1.655,00	1
	1250x1000x320	<a href="#">NSYPLA12103G</a>	1.919,00	1
	1250x1000x420	<a href="#">NSYPLA12104G</a>	2.041,00	1
	1250x1250x320	<a href="#">NSYPLA12123G</a>	2.090,00	1
	1250x1250x420	<a href="#">NSYPLA12124G</a>	2.164,00	1
	1250x1250x620	<a href="#">NSYPLA12126G</a>	2.715,00	1
	1500x500x320	<a href="#">NSYPLA1553G</a>	1.184,00	1
	1500x500x420	<a href="#">NSYPLA1554G</a>	1.233,00	1
	1500x750x320	<a href="#">NSYPLA1573G</a>	1.367,00	1
	1500x750x420	<a href="#">NSYPLA1574G</a>	1.440,00	1
	1500x750x620	<a href="#">NSYPLA1576G</a>	1.797,00	1
	1500x1000x320	<a href="#">NSYPLA15103G</a>	2.145,00	1
	1500x1000x420	<a href="#">NSYPLA15104G</a>	2.206,00	1
	1500x1250x320	<a href="#">NSYPLA15123G</a>	2.346,00	1
	1500x1250x420	<a href="#">NSYPLA15124G</a>	2.420,00	1
	1500x1250x620	<a href="#">NSYPLA15126G</a>	2.972,00	1
	2000x750x420	<a href="#">NSYPLA2074G</a>	2.763,00	1

\* Cam kapaklı versiyonları için lütfen 444 30 30 Müşteri Destek Merkezi'ni arayınız.  
Not: Yardımcı donanım ve aksesuarlar için lütfen 444 30 30 Müşteri Destek Merkezi'ni arayınız.





## PanelSeT Panoları

### Özelleştirilebilir Çözümler Hizmeti

Pano üretim sürecinde zaman ve el işçiliği gerekmektedir. Sadece bu da değil, yüksek kaliteli bir sonuç elde etmek zorlayıcı olabilir. Bu, aşağıdaki gibi süreçlerde zaman kaybetmenize neden olabilir:

- Butonlar, ışıklı göstergeler ve kablo girişleri için kesikler açma
- Cihaz montaj plakaları ve kablo rakorları ekleme
- Frezeleme
- Çapak alma
- Boya

İşte bu noktada Schneider Electric'in PanelSeT ve Thalassa özelleştirilebilir çözümler hizmeti devreye giriyor. Panolarınız için özelleştirme işini biz üstlenip sizin için hızlıca tamamlayabiliriz. Bu sayede, panolarınız geldiğinde kablolamaya hazır olur, bu da size zaman ve maliyet tasarrufu sağlarken alçak gerilim panolarınızın kalitesini de artırır.



# Universal Panolar ve Termal Yönetim Ekipmanları

## Sertifikalar



Ürün Grubu	Sertifikanın amacı					Ekipmanlı
	Elektrik Panoları için Uluslararası Standart	Endüstriyel ekipman için standartlar ve UL standardı	Denizcilik sınıflandırması ya da titeşime dayanıklılık ve koruma onayı	ATEX	Dış Ortam (HD)	
Standart/Direktif						
	IEC 62208	UL508A ve CAN CSA C22-2 no. 14	Sertifikalı kuruluşların gerekliliklerine uyum	2014/34/EU EN60079-0 / EN60079-7 EN60079-3 / EN60529 Avrupa Direktifleri	IEC 61439-5 ISO 12944-6 IEC 61969-3	IEC 61439-1 ve 2
<b>PanelSeT</b>						
SBM	●	●	●	●		
S3D	● (6)	●	●	●		
CRN	●	●	●	●		
S3DEX		●				
S3HF		●				
S3HD	● (6)	●			●	
S3CM		●				
SM	● (6)	●		●		
SFN	● (6)	●		●		●
SFN HD	● (6)				●	●
PrismaSeT HD	● (6)					●
MCC		●				●
SBX	●	●		●		
S3X	●	●		●		
SMX	●	●		● (3)		
SFX	● (3)	●		● (3)		
<b>PanelSeT</b>						
TBS/TBP	●	● (1)				
PLS	●	●				
PLM	● (6)	●		●		
PLA	● (6)	●		●		
PLAT	● (6)					
PLAZ	● (6)					
PLAZT	● (6)					
PHD	● (6)				● (2)	
<b>ClimaSys(4)</b>						
CV		●				
CU		●				
CE		●				
CR		● (5)				
CC		●				

(1) Yalnızca TBP. / (2) ISO 12944-6 yalnızca PanelSeT muhafazaları için geçerlidir. / (3) Sadece tek kapılı versiyonlar için. / (4) EAC uyumlu. (5) 12-24 V DC ve 270-420 V AC izolasyonlu ve alüminyum rezistanslı ısıtıcılar sertifikalı değildir. / (6) DEKRA sertifikalı.

Diğer sertifikalar ve uygunluk beyanları için lütfen bize danışın. 444 30 30

Resmî Sertifika Kuruluşu									
Bureau Veritas	LCIE (Bureau Veritas)	Bureau Veritas Marine Division	TUV Rheinland Group	Underwriters Laboratories	Laboratorio Oficial J.M. Madariaga	Det Norske Veritas	Lloyd's Register	Dekra	Asefa
●	●	●	●	●	●	●	●	●	●



Elektrik Ölçü Aletleri,  
İzole Bantlar,  
Kablo Makaraları,  
Kablo Bağları



## Saha İşlerinde Ergonomi ve Verimlilik



[se.com/tr](http://se.com/tr)

**Schneider**  
Electric

Tanım	Referans	Fiyat (EUR)	Minimum sipariş adedi
-------	----------	-------------	-----------------------

### Thorsman Kablo Makaraları



Kablo makarası, 40mt



Dijital Multimetre



Kontrol Kalem

Kompakt, IP20, H05VVF 3G1.0 15mt kablolu, topraklı	<a href="#">IMT33135</a>	114,80	1
Kompakt, IP44, H05VVF 3G1.5 15mt kablolu, topraklı	<a href="#">IMT33136</a>	132,70	1
Kompakt, IP20, H05VVF 3G1.5 15mt kablolu, topraklı	<a href="#">IMT33137</a>	129,40	1
Kompakt, IP20, H05VVF 3G1.5 15mt kablolu, topraksız	<a href="#">IMT33139</a>	124,00	1
Klasik, IP20, H05VVF 3G1.5 20mt kablolu, topraklı	<a href="#">IMT33140</a>	161,00	1
Klasik, IP20, H05VVF 3G1.5 20mt kablolu, topraksız	<a href="#">IMT33142</a>	157,00	1
Klasik, IP44, H05VVF 3G1.5 25mt kablolu, topraksız	<a href="#">IMT33145</a>	187,00	1
Pro, IP44, IK08, H07RNF 3G1.5 25mt kablolu, topraklı	<a href="#">IMT33147</a>	300,00	1
Pro, IP44, IK08, H07RNF 3G2.5 25mt kablolu, topraklı	<a href="#">IMT33148</a>	357,00	1
Gelişmiş, IP44, IK08, H07RNF 3G2.5 25mt kablolu, topraksız	<a href="#">IMT33150</a>	276,00	1
Geniş, IP44, H05VVF 3G1.5 25mt kablolu, topraklı	<a href="#">IMT33151</a>	196,00	1
Geniş, IP44, H07RNF 3G2.5 25mt kablolu, topraksız	<a href="#">IMT33153</a>	279,00	1
Geniş, IP44, H05VVF 3G1.5 25mt kablolu, topraksız	<a href="#">IMT33154</a>	191,00	1
Gelişmiş, IP44, IK08, H05VVF 3G1.5 40mt kablolu, topraksız	<a href="#">IMT33156</a>	240,00	1
Pro, IP44, H07RNF 3G1.5 40mt kablolu, topraklı	<a href="#">IMT33158</a>	437,00	1
Pro, IP44, H07RNF 3G1.5 40mt kablolu, topraksız	<a href="#">IMT33161</a>	364,00	1

### Thorsman El Aletleri

Pens dijital multimetre	<a href="#">IMT23114</a>	158,00	1
Dijital Multimetre Cat III 300V	<a href="#">IMT23102</a>	83,60	1
Dijital Multimetre Cat III 600V	<a href="#">IMT23222</a>	88,70	1
Çok fonksiyonlu kablo takip cihazı (bili bili)	<a href="#">IMT23106</a>	94,90	1
4'ü 1 arada Dijital Dedektör	<a href="#">IMT23104</a>	123,20	1
Kompakt Dijital Multimetre Cat III	<a href="#">IMT23112</a>	46,00	1
Infrared termometre	<a href="#">IMT23107</a>	90,50	1
Nem ölçer	<a href="#">IMT23108</a>	66,00	1
Kontrol kalem	<a href="#">IMT23109</a>	27,10	1

### İzole Bantlar



Kafa Lambası

19mmx20m kırmızı	<a href="#">2420100</a>	1,50	*8
19mmx20m sarı	<a href="#">2420101</a>	1,50	*8
19mmx20m mavi	<a href="#">2420102</a>	1,50	*8
19mmx20m siyah	<a href="#">2420103</a>	1,50	*8
19mmx20m beyaz	<a href="#">2420104</a>	1,50	*8
19mmx20m sarı/yeşil	<a href="#">2420105</a>	1,90	*8
19mmx20m yeşil	<a href="#">2420106</a>	1,50	*8
19mmx20m kahverengi	<a href="#">2420107</a>	1,50	*8
19mmx20m gri	<a href="#">2420108</a>	1,50	*8



İzole Bantlar

\* Koli çarpanı 200'dür.

Tanım	Referans	Fiyat (EUR)	Minimum sipariş adedi
<b>Kablo Bağları (100 adet / paket)</b>			
100x2.5mm şeffaf	<a href="#">IMT46401</a>	1,30	1
100x2.5mm siyah	<a href="#">IMT46402</a>	1,30	1
120x2.5mm şeffaf	<a href="#">IMT46403</a>	1,50	1
120x2.5mm siyah	<a href="#">IMT46404</a>	1,50	1
150x3.6mm şeffaf	<a href="#">IMT46405</a>	2,80	1
150x3.6mm siyah	<a href="#">IMT46406</a>	2,80	1
160x2.5mm siyah	<a href="#">IMT46408</a>	2,00	1
160x2.5mm şeffaf	<a href="#">IMT46407</a>	2,00	1
200x4.8mm şeffaf	<a href="#">IMT46411</a>	5,10	1
200x4.8mm siyah	<a href="#">IMT46412</a>	5,10	1
200x3.6mm şeffaf	<a href="#">IMT46413</a>	3,70	1
200x3.6mm siyah	<a href="#">IMT46414</a>	3,70	1
200x2.5mm siyah	<a href="#">IMT46410</a>	2,50	1
200x2.5mm şeffaf	<a href="#">IMT46409</a>	2,50	1
370x4.8mm şeffaf	<a href="#">IMT46422</a>	9,50	1
380x7.6mm şeffaf	<a href="#">IMT46424</a>	17,60	1
380x7.6mm siyah	<a href="#">IMT46425</a>	17,60	1
250x4.8mm şeffaf	<a href="#">IMT46415</a>	6,20	1
300x4.8mm şeffaf	<a href="#">IMT46419</a>	7,60	1
300x3.6mm şeffaf	<a href="#">IMT46417</a>	5,60	1
300x3.6mm siyah	<a href="#">IMT46418</a>	5,60	1
300x7.6mm siyah	<a href="#">IMT46421</a>	13,90	1
550x8.8mm siyah	<a href="#">IMT46427</a>	34,20	1
550x8.8mm şeffaf	<a href="#">IMT46426</a>	34,20	1
780x8.8 mm siyah	<a href="#">IMT46428</a>	50,60	1
250x4.8mm siyah	<a href="#">IMT46416</a>	6,20	1
300x4.8mm siyah	<a href="#">IMT46420</a>	7,60	1
370x4.8mm siyah	<a href="#">IMT46423</a>	9,50	1
<b>Aksesuarlar (100 adet / paket)</b>			
Kendinden yapışkanlı taban (kroşe), maks. 3,6mm kalınlık	<a href="#">IMT46450</a>	7,80	1
Kendinden yapışkanlı taban (kroşe), maks. 4,8mm kalınlık	<a href="#">IMT46451</a>	14,30	1
Kablo bağı taban sabitleme vidası	<a href="#">IMT46452</a>	7,80	1
<b>Rapstrap Kablo Bağı (24 adet / paket)</b>			
300x10mm siyah	<a href="#">IMT38068</a>	12,00	1

Fiyatlar 1 paket fiyatıdır ve 1 paket içinden 24 adet Rapstrap kablo bağı çıkmaktadır.



**Modüler Sigorta Kutuları,  
Sanayi Tipi Fiş ve Prizler**



Hızlı Montaj, Güvenli Kullanım



[se.com/tr](http://se.com/tr)

**Schneider**  
Electric

# Easy9

## Sigorta Kutuları ve Aksesuarları

Halogen free - IP40 - IK07 - IEC 60670-1

Life Is On

Schneider  
Electric

Tanım	Boyutlar (cm) U x G x Y	Referans	Fiyat (EUR)	Minimum sip. adedi	Koli adedi
-------	----------------------------	----------	----------------	-----------------------	---------------

### Sıva Üstü Dağıtım Kutuları, Halogen Free (HF)

#### Şeffaf Kapaklı

8 otomatik sigorta kapasiteli	22x17x10	<a href="#">EZ9EUG108</a>	23,30	1	12
12 otomatik sigorta kapasiteli	29x19x10	<a href="#">EZ9EUG112</a>	28,70	1	10
18 otomatik sigorta kapasiteli	37x23x11	<a href="#">EZ9EUG118</a>	50,40	1	5
24 otomatik sigorta kapasiteli, 2 sıralı	26x33x11	<a href="#">EZ9EUG212</a>	56,10	1	5
36 otomatik sigorta kapasiteli, 3 sıralı	26x46x11	<a href="#">EZ9EUG312</a>	56,70	1	4

#### Beyaz Opak Kapaklı

8 otomatik sigorta kapasiteli	22x17x10	<a href="#">EZ9EUH108</a>	23,80	1	12
12 otomatik sigorta kapasiteli	29x19x10	<a href="#">EZ9EUH112</a>	30,90	1	10
18 otomatik sigorta kapasiteli	37x23x11	<a href="#">EZ9EUH118</a>	48,10	1	5
24 otomatik sigorta kapasiteli, 2 sıralı	26x33x11	<a href="#">EZ9EUH212</a>	54,80	1	5
36 otomatik sigorta kapasiteli, 3 sıralı	26x46x11	<a href="#">EZ9EUH312</a>	68,40	1	4

### Sıva Altı Dağıtım Kutuları, Halogen Free (HF)

#### Şeffaf Kapaklı

8 otomatik sigorta kapasiteli	22x17x10	<a href="#">EZ9EUE108</a>	25,30	1	12
12 otomatik sigorta kapasiteli	29x19x10	<a href="#">EZ9EUE112</a>	28,90	1	10
18 otomatik sigorta kapasiteli	37x23x11	<a href="#">EZ9EUE118</a>	37,50	1	5
24 otomatik sigorta kapasiteli, 2 sıralı	26x33x11	<a href="#">EZ9EUE212</a>	47,90	1	5
36 otomatik sigorta kapasiteli, 3 sıralı	26x46x11	<a href="#">EZ9EUE312</a>	61,50	1	4

#### Beyaz Opak Kapaklı

8 otomatik sigorta kapasiteli	22x17x10	<a href="#">EZ9EUF108</a>	23,70	1	12
12 otomatik sigorta kapasiteli	29x19x10	<a href="#">EZ9EUF112</a>	30,60	1	10
18 otomatik sigorta kapasiteli	37x23x11	<a href="#">EZ9EUF118</a>	44,90	1	5
24 otomatik sigorta kapasiteli, 2 sıralı	26x33x11	<a href="#">EZ9EUF212</a>	57,20	1	5
36 otomatik sigorta kapasiteli, 3 sıralı	26x46x11	<a href="#">EZ9EUF312</a>	55,10	1	4

Not: Klemens bağlantılı Easy 9 Sigorta Kutu referansları için 444 30 30 ile iletişime geçiniz.

# Boş Kombinasyon Kutuları, Sanayi Tipi Fiş Prizler, Pano Prizleri



130x200



220x300

Tanım	Boyut (mm)	Referans	Fiyat (EUR)	Minimum sip. adedi
Boş Kombinasyon Kutuları				
IP 54	130x220	<a href="#">3477-757-0600</a>	27,90	1
IP 54	220x300	<a href="#">3477-758-0600</a>	46,90	1

## Sanayi Tipi Fiş-Prizler

### Kauçuk Fiş-Priz Serisi



Kauçuk üçlü grup priz



3201-301-0300  
1x16A düz fiş



3201-367-0900  
1x16A pano prizi

Açıklama	Bağlantı tipi	Referans	Fiyat (EUR)	Minimum sip. adedi
<b>1x16A, monofaze, 2P + T, IP44</b>				
Priz grubu	Kauçuk uzatma prizi	<a href="#">3201-360-0300</a>	11,30	40
	Kauçuk duvar prizi	<a href="#">3201-362-0300</a>	14,30	30
	Kauçuk üçlü grup priz	<a href="#">3201-366-0301</a>	24,60	12
	Makina prizi	<a href="#">3201-364-0900</a>	13,30	30
	Pano prizi	<a href="#">3201-367-0900</a>	7,70	100
Fiş grubu	Kauçuk düz fiş (IP54)	<a href="#">3201-301-0300</a>	7,70	60
	Kauçuk eğik fiş (IP54)	<a href="#">3201-302-0300</a>	9,10	45

### Ark Kaynak Makina Bağlantı Elemanları

200A, 16-50 mm	Trafo prizi	Kablolu	<a href="#">3273-368-0365</a>	40,80	50
	Düz fiş	Kablolu	<a href="#">3274-301-0366</a>	31,70	50
400A, 50-95 mm	Uzatma prizi	Kablolu	<a href="#">3274-360-0366</a>	33,20	50

# Sanayi Tip Fiş-Prizler

## CEE17 Norm Fiş-Priz Serisi

### PratiKa Serisi



PKF16M723  
3x16A uzatma prizi,  
IP67 vidalı bağlantı



PKY16F723  
3x16A eğik makina prizi,  
IP67 hızlı bağlantı



PKF16M423  
3x16A uzatma prizi,  
IP67 vidalı bağlantı



PKX16M423  
3x16A düz fiş,  
IP44 hızlı bağlantı



PKE16M734  
4x16A düz fiş,  
IP67 vidalı bağlantı



PKF16W434  
4x16A duvar prizi,  
IP44 vidalı bağlantı



PKX16M434  
4x16A düz fiş,  
IP44 hızlı bağlantı

Açıklama	Referans	Fiyat (EUR)	Minimum sip. adedi	
<b>3x16A, monofaze, 2P + T, vidalı bağlantı, IP67</b>				
Priz grubu	Uzatma prizi	<a href="#">PKF16M723</a>	19,80	1
	Eğik makina prizi	<a href="#">PKF16F723</a>	18,70	10
	Düz makina prizi	<a href="#">PKF16G723</a>	18,70	1
	Duvar prizi	<a href="#">PKF16W723</a>	27,90	10
Fiş grubu	Düz fiş	<a href="#">PKE16M723</a>	15,40	10
	Duvar fişi	<a href="#">83554</a>	29,40	4
	Eğik makina fişi	<a href="#">83854</a>	22,90	10
<b>Hızlı bağlantı</b>				
Priz grubu	Uzatma prizi	<a href="#">PKY16M723</a>	21,70	1
	Eğik makina prizi	<a href="#">PKY16F723</a>	21,20	1
	Düz makina prizi	<a href="#">PKY16G723</a>	21,20	1
Fiş grubu	Düz fiş	<a href="#">PKX16M723</a>	17,20	10
<b>3x16A, monofaze, 2P + T, vidalı bağlantı, IP44</b>				
Priz grubu	Uzatma prizi	<a href="#">PKF16M423</a>	14,90	1
	Eğik makina prizi	<a href="#">PKF16F423</a>	14,40	10
	Düz makina prizi	<a href="#">PKF16G423</a>	14,40	10
	Duvar prizi	<a href="#">PKF16W423</a>	20,00	8
Fiş grubu	Düz fiş	<a href="#">PKE16M423</a>	11,60	10
	Eğik makina fişi	<a href="#">81804</a>	25,80	10
<b>Hızlı bağlantı</b>				
Priz grubu	Uzatma prizi	<a href="#">PKY16M423</a>	16,40	1
	Eğik makina prizi	<a href="#">PKY16F423</a>	17,40	1
	Duvar prizi	<a href="#">PKY16W423</a>	22,40	1
Fiş grubu	Düz fiş	<a href="#">PKX16M423</a>	12,70	10
<b>Sistem adaptörleri</b>				
3x16A CEE17 / 2P+T Schuko adaptör	<a href="#">PKZA203</a>	40,80	1	
<b>4x16A, trifaze, 3P + T, vidalı bağlantı, IP67</b>				
Priz grubu	Uzatma prizi	<a href="#">PKF16M734</a>	23,90	1
	Eğik makina prizi	<a href="#">PKF16F734</a>	22,40	10
	Düz makina prizi	<a href="#">PKF16G734</a>	22,40	1
	Duvar prizi	<a href="#">PKF16W734</a>	32,10	10
Fiş grubu	Düz fiş	<a href="#">PKE16M734</a>	20,00	1
	Eğik makina fişi	<a href="#">83858</a>	25,60	10
<b>Hızlı bağlantı</b>				
Priz grubu	Uzatma prizi	<a href="#">PKY16M734</a>	26,30	10
Fiş grubu	Düz fiş	<a href="#">PKX16M734</a>	21,90	10
<b>4x16A, trifaze, 3P + T, vidalı bağlantı, IP44</b>				
Priz grubu	Uzatma prizi	<a href="#">PKF16M434</a>	17,20	1
	Eğik makina prizi	<a href="#">PKF16F434</a>	16,30	10
	Düz makina prizi	<a href="#">PKF16G434</a>	16,30	10
	Duvar prizi	<a href="#">PKF16W434</a>	23,50	8
Fiş grubu	Düz fiş	<a href="#">PKE16M434</a>	13,80	10
<b>Hızlı bağlantı</b>				
Priz grubu	Uzatma prizi	<a href="#">PKY16M434</a>	19,90	10
	Eğik makina prizi	<a href="#">PKY16F434</a>	19,50	1
	Duvar prizi	<a href="#">PKY16W434</a>	26,90	1
Fiş grubu	Düz fiş	<a href="#">PKX16M434</a>	16,80	1

# Sanayi Tip Fiş-Prizler

## CEE17 Norm Fiş-Priz Serisi

### PratiKa Serisi



PKF16G735  
5x16A düz makina prizi  
IP67 vidalı bağlantı



PKF16W435  
5x16A duvar prizi  
IP44 vidalı bağlantı



PKY16M435  
5x16A uzatma prizi  
IP44 hızlı bağlantı



PKF32M723  
3x32A uzatma prizi  
IP67 vidalı bağlantı



PKX32M723  
3x32A düz fiş,  
IP67 hızlı bağlantı



PKE32M734  
3x32A düz fiş,  
IP67 vidalı bağlantı

Açıklama	Referans	Fiyat (EUR)	Minimum sip. adedi	
<b>5x16A, trifaze, 3P +N + T, vidalı bağlantı, IP67</b>				
Priz grubu	Uzatma prizi	PKF16M735	32,10	1
	Eğik makina prizi	PKF16F735	25,60	10
	Düz makina prizi	PKF16G735	25,60	10
	Duvar prizi	PKF16W735	40,30	1
Fiş grubu	Düz fiş	PKE16M735	24,50	10
	Eğik makina fişi	83859	29,50	1
<b>Hızlı bağlantı</b>				
Priz grubu	Uzatma prizi	PKY16M735	28,40	8
	Eğik makina prizi	PKY16F735	30,30	10
	Düz makina prizi	PKY16G735	25,60	1
Fiş grubu	Düz fiş	PKX16M735	27,10	10
<b>5x16A, trifaze, 3P +N + T, vidalı bağlantı, IP44</b>				
Priz grubu	Uzatma prizi	PKF16M435	22,80	10
	Eğik makina prizi	PKF16F435	21,60	10
	Düz makina prizi	PKF16G435	23,20	10
	Duvar prizi	PKF16W435	31,30	6
Fiş grubu	Düz fiş	PKE16M435	17,90	1
	Eğik makina fişi	81809	25,60	4
<b>Hızlı bağlantı</b>				
Priz grubu	Uzatma prizi	PKY16M435	25,00	10
	Eğik makina prizi	PKY16F435	26,90	10
	Düz makina prizi	PKY16G435	27,40	10
	Duvar prizi	PKY16W435	28,20	6
Fiş grubu	Düz fiş	PKX16M435	19,00	10
<b>3x32A,monofaze, 2P + T, vidalı bağlantı, IP67</b>				
Priz grubu	Uzatma prizi	PKF32M723	22,80	1
	Eğik makina prizi	PKF32F723	22,90	1
	Düz makina prizi	PKF32G723	22,90	6
	Duvar prizi	PKF32W723	38,50	5
Fiş grubu	Düz fiş	PKE32M723	20,30	6
	Duvar fişi	83566	50,00	2
<b>Hızlı bağlantı</b>				
Priz grubu	Uzatma prizi	PKY32M723	30,30	1
	Eğik makina prizi	PKY32F723	26,30	8
Fiş grubu	Düz fiş	PKX32M723	29,00	6
<b>3x32A,monofaze, 2P + T, vidalı bağlantı, IP44</b>				
Priz grubu	Uzatma prizi	PKF32M423	19,50	10
	Eğik makina prizi	PKF32F423	18,40	8
	Düz makina prizi	PKF32G423	18,40	10
	Duvar prizi	PKF32W423	26,60	6
Fiş grubu	Düz fiş	PKE32M423	16,60	10
<b>Hızlı bağlantı</b>				
Priz grubu	Uzatma prizi	PKY32M423	28,20	1
	Eğik makina prizi	PKY32F423	23,40	1
	Duvar prizi	PKY32W423	33,20	6
Fiş grubu	Düz fiş	PKX32M423	20,80	1
<b>4x32A,trifaze, 3P + T, vidalı bağlantı, IP67</b>				
Priz grubu	Uzatma prizi	PKF32M734	30,80	6
	Eğik makina prizi	PKF32F734	25,60	8
	Düz makina prizi	PKF32G734	25,60	6
	Duvar prizi	PKF32W734	40,80	1
Fiş grubu	Düz fiş	PKE32M734	23,20	1
<b>Hızlı bağlantı</b>				
Priz grubu	Uzatma prizi	PKY32M734	38,70	1
	Eğik makina prizi	PKY32F734	29,50	1
Fiş grubu	Düz fiş	PKX32M734	33,20	6

# Sanayi Tip Fiş-Prizler

## CEE17 Norm Fiş-Priz Serisi

### PratiKa Serisi



PKF32M434  
4x32A uzatma prizi,  
IP44 vidalı bağlantı



PKY32M434  
4x32A uzatma prizi,  
IP44 hızlı bağlantı



PKY32F435  
5x32A eğik makina prizi,  
IP44 hızlı bağlantı



PKY32W435  
5x32A duvar prizi,  
IP44 hızlı bağlantı



81378  
3x63A düz fiş,  
IP67 vidalı bağlantı

Açıklama	Referans	Fiyat (EUR)	Minimum sip. adedi	
<b>4x32A, trifaze, 3P + T, vidalı bağlantı, IP44</b>				
Priz grubu	Uzatma prizi	<a href="#">PKF32M434</a>	22,80	10
	Eğik makina prizi	<a href="#">PKF32F434</a>	21,60	8
	Düz makina prizi	<a href="#">PKF32G434</a>	21,60	10
	Duvar prizi	<a href="#">PKF32W434</a>	32,10	1
Fiş grubu	Düz fiş	<a href="#">PKE32M434</a>	19,00	1
<b>Hızlı bağlantı</b>				
Priz grubu	Uzatma prizi	<a href="#">PKY32M434</a>	30,30	1
	Eğik makina prizi	<a href="#">PKY32F434</a>	26,30	1
	Duvar prizi	<a href="#">PKY32W434</a>	37,10	6
Fiş grubu	Düz fiş	<a href="#">PKX32M434</a>	29,80	1
<b>5x32A, trifaze, 3P + N + T, vidalı bağlantı, IP67</b>				
Priz grubu	Uzatma prizi	<a href="#">PKF32M735</a>	36,10	1
	Eğik makina prizi	<a href="#">PKF32F735</a>	31,30	1
	Düz makina prizi	<a href="#">PKF32G735</a>	31,30	6
	Duvar prizi	<a href="#">PKF32W735</a>	48,20	10
Fiş grubu	Düz fiş	<a href="#">PKE32M735</a>	30,50	6
	Eğik fiş	<a href="#">81771</a>	47,20	6
	Duvar fişi	<a href="#">83571</a>	66,10	2
	Eğik makina fişi	<a href="#">83871</a>	41,90	4
<b>Hızlı bağlantı</b>				
Priz grubu	Uzatma prizi	<a href="#">PKY32M735</a>	46,40	1
	Eğik makina prizi	<a href="#">PKY32F735</a>	39,50	7
	Düz makina prizi	<a href="#">PKY32G735</a>	39,50	1
Fiş grubu	Düz fiş	<a href="#">PKX32M735</a>	36,50	6
<b>5x32A, trifaze, 3P + N + T, vidalı bağlantı, IP44</b>				
Priz grubu	Uzatma prizi	<a href="#">PKF32M435</a>	25,00	1
	Eğik makina prizi	<a href="#">PKF32F435</a>	27,20	1
	Düz makina prizi	<a href="#">PKF32G435</a>	26,60	6
	Duvar prizi	<a href="#">PKF32W435</a>	34,70	1
Fiş grubu	Düz fiş	<a href="#">PKE32M435</a>	22,00	1
	Duvar fişi	<a href="#">PKE32W435</a>	29,90	1
	Eğik makina fişi	<a href="#">81821</a>	27,20	1
<b>Hızlı bağlantı</b>				
Priz grubu	Uzatma prizi	<a href="#">PKY32M435</a>	34,20	1
	Eğik makina prizi	<a href="#">PKY32F435</a>	33,80	1
	Düz makina prizi	<a href="#">PKY32G435</a>	33,80	1
	Duvar prizi	<a href="#">PKY32W435</a>	41,40	1
Fiş grubu	Düz fiş	<a href="#">PKX32M435</a>	28,00	10
<b>3x63A, monofaze, 2P + T, vidalı bağlantı, IP67</b>				
Priz grubu	Uzatma prizi	<a href="#">81478</a>	95,10	1
	Eğik makina prizi	<a href="#">81278</a>	88,50	1
	Düz makina prizi	<a href="#">81178</a>	123,50	1
Fiş grubu	Düz fiş	<a href="#">81378</a>	74,70	1
<b>4x63A, trifaze, 3P + T, vidalı bağlantı, IP67</b>				
Priz grubu	Uzatma prizi	<a href="#">81482</a>	109,90	1
	Eğik makina prizi	<a href="#">81282</a>	81,70	1
	Duvar prizi	<a href="#">81182</a>	128,50	1
	Düz makina prizi	<a href="#">81682</a>	74,80	1
Fiş grubu	Düz fiş	<a href="#">81382</a>	86,90	1
	Duvar fişi	<a href="#">81582</a>	145,10	1
	Düz makina fişi	<a href="#">81882</a>	104,00	1

# Sanayi Tip Fiş-Prizler

## CEE17 Norm Fiş-Priz Serisi

### PratiKa Serisi



81382  
4x63A düz fiş,  
IP67 vidalı bağlantı

Tanım	Referans	Fiyat (EUR)	Minimum sipariş adedi
<b>5x63A, trifaze, 3P + N + T, vidalı bağlantı, IP67</b>			
Priz grubu	Uzatma Prizi	<a href="#">81483</a>	125,00
	Eğik makina Prizi	<a href="#">81283</a>	91,00
	Duvar Prizi	<a href="#">81183</a>	138,50
Fiş grubu	Düz Makina Prizi	<a href="#">81683</a>	97,50
	Düz Fiş	<a href="#">81383</a>	100,10
	Duvar Fişi	<a href="#">81583</a>	166,00
	Düz makina Fişi	<a href="#">81883</a>	126,20



81383  
5x63A düz fiş,  
IP67 vidalı bağlantı

<b>4x125A, trifaze, 3P + T, vidalı bağlantı, IP67</b>			
Priz grubu	Uzatma Prizi	<a href="#">81494</a>	194,00
	Eğik makina prizi	<a href="#">81294</a>	119,80
	Duvar Prizi	<a href="#">81194</a>	257,00
Fiş grubu	Düz Makina Prizi	<a href="#">81694</a>	112,50
	Düz Fiş	<a href="#">81394</a>	176,00
	Duvar Fişi	<a href="#">81594</a>	218,00
	Düz makina Fişi	<a href="#">81894</a>	122,50



81894  
4x125A düz makina fişi,  
IP67 vidalı bağlantı

<b>5x125A, trifaze, 3P + N + T, vidalı bağlantı, IP67</b>			
Priz grubu	Uzatma Prizi	<a href="#">81495</a>	207,00
	Eğik makina prizi	<a href="#">81295</a>	140,30
	Duvar Prizi	<a href="#">81195</a>	275,00
Fiş grubu	Düz Makina Prizi	<a href="#">81695</a>	136,40
	Düz Fiş	<a href="#">81395</a>	202,00
	Duvar Fişi	<a href="#">81595</a>	234,00
	Düz makina Fişi	<a href="#">81895</a>	161,00



81495  
5x125A uzatma prizi,  
IP67 vidalı bağlantı



# Kesintisiz Güç Kaynakları, Güç Dağıtım Üniteleri ve Otomatik Transfer Anahtarları



## Tařınabilir G İstasyonları



[se.com/tr](http://se.com/tr)

**Schneider**  
Electric

APC



## APC Back-UPS Pro Serisi Gaming Kesintisiz Güç Kaynakları

APC Back-UPS Pro Gaming ile tanışın:  
Oyun Donanımınız için Kesintisiz Güç Koruması

Değerli oyun ekipmanınız için aralıksız güç koruması ile güç kesintisi sırasında çevrimdışı kalmayacaksınız! İlerlemenizi sürdüreceksiniz – çünkü bu ürün oyuncuları korurken, bağlı ve online kalmanızı sağlayan güç kaynağınızdır.



[se.com/tr](http://se.com/tr)

Schneider  
Electric

# Tek Faz Kesintisiz Güç Kaynakları (Ev & Ofis)



BGM2200B-GR



BGM2200-GR

Tanım	Referans	Fiyat (EUR)
-------	----------	-------------

## Schneider Electric Back UPS Pro Serisi Gaming Kesintisiz Güç Kaynakları

APC Back-UPS Pro, 2200VA/1320W, Gaming UPS, Siyah	BGM2200B-GR	950,00
APC Back-UPS Pro, 2200VA/1320W, Gaming UPS, Beyaz	BGM2200-GR	950,00



CP12036LI

## Schneider Electric Back UPS Serisi Connect Kesintisiz Güç Kaynakları

Tanım	Referans	Fiyat (EUR)
APC Back-UPS 12Vdc 36W, Connect UPS, Lityum-iyon Akü	CP12036LI	150,00



BVS1000I-GR

## Schneider Electric BVS Serisi Line Interactive Kesintisiz Güç Kaynakları

Tanım	Referans	Fiyat (EUR)
Schneider Electric BVS 500VA, AVR, 230V, 4 Adet Schuko Çıkış	BVS500I-GR	135,00
Schneider Electric BVS 650VA, AVR, 230V, 4 Adet Schuko Çıkış	BVS650I-GR	140,00
Schneider Electric BVS 800VA, AVR, 230V, 4 Adet Schuko Çıkış	BVS800I-GR	160,00
Schneider Electric BVS 1000VA, AVR, 230V, 4 Adet Schuko Çıkış	BVS1000I-GR	180,00



BVG1200I-GR

## Schneider Electric BVG Serisi Line Interactive Kesintisiz Güç Kaynakları

Tanım	Referans	Fiyat (EUR)
APC Easy UPS 700VA, Kule, 230V, 2 Schuko, AVR	BVG700I-GR	170,00
APC Easy UPS 900VA, Kule, 230V, 2 Schuko, AVR	BVG900I-GR	210,00
APC Easy UPS 1200VA, Kule, 230V, 4 Schuko, AVR	BVG1200I-GR	300,00
APC Easy UPS 1600VA, Kule, 230V, 4 Schuko, AVR	BVG1600I-GR	400,00
APC Easy UPS 2200VA, Kule, 230V, 4 Schuko, AVR	BVG2200I-GR	450,00



PPS730-GR

## Schneider Electric Portable Power Station Serisi Taşınabilir Güç İstasyonları

Tanım	Referans	Fiyat (EUR)
Schneider OffGrid Taşınabilir Güç İstasyonu 330, 230V, 332Wh Lityum-iyon	PPS330-GR	900,00
Schneider OffGrid Taşınabilir Güç İstasyonu 500, 230V, 517Wh Lityum-iyon	PPS500-GR	1.400,00
Schneider OffGrid Taşınabilir Güç İstasyonu 730, 738Wh Lityum-iyon	PPS730-GR	1.700,00
Schneider OffGrid Solar Panel 100W	PSP100	750,00
Schneider OffGrid Solar Panel 200W	PSP200	1.300,00

# Schneider Electric Tek Faz Kesintisiz Güç Kaynakları - Aksesuar

(Küçük ve Orta Ölçekli İşletmeler)



Tanım	Referans	Fiyat (EUR)
-------	----------	-------------

## Schneider Electric Tek Faz Kesintisiz Güç Kaynakları - SPM Serisi

SPM 1kVA Online (Çevrimiçi), 230V	SPM1KI-TR	537,00
SPM 2kVA Online (Çevrimiçi), 230V	SPM2KI-TR	891,00
SPM 3kVA Online (Çevrimiçi), 230V	SPM3KI-TR	1.138,00



Kule Tipi

## Schneider Electric Tek Faz Kesintisiz Güç Kaynakları - Kule Tipi (Standart Besleme)

Easy-UPS SRV 1Ph Çevrimiçi UPS - 1 kVA, 230 V	SRV1KI-E	600,00
Easy-UPS SRV 1Ph Çevrimiçi UPS - 2 kVA, 230 V	SRV2KI-E	1.050,00
Easy-UPS SRV 1Ph Çevrimiçi UPS - 3 kVA, 230 V	SRV3KI-E	1.250,00
Easy-UPS SRV 1Ph Çevrimiçi UPS - 6 kVA, 230 V	SRV6KI	2.700,00
Easy-UPS SRV 1Ph Çevrimiçi UPS - 10 kVA, 230 V	SRV10KI	3.700,00

*SPM ve SRV UPSler, küçük ve orta büyüklükteki işletmelerin düzenli olmayan güç koşullarında ihtiyaç duydukları kesintisiz ve güvenilir gücün sağlanması için geliştirilmiş çok yönlü yeni nesil kesintisiz güç kaynaklarıdır.*

## Schneider Electric Tek Faz Kesintisiz Güç Kaynakları - Kule Tipi (Uzun Besleme)

Easy-UPS SRV 1Ph Çevrimiçi UPS - 1 kVA, 230 V, Kule Tipi, Uzun Besleme Süresi	SRV1KIL-E	1.250,00
Easy-UPS SRV 1Ph Çevrimiçi UPS - 2 kVA, 230 V, Kule Tipi, Uzun Besleme Süresi	SRV2KIL-E	1.850,00
Easy-UPS SRV 1Ph Çevrimiçi UPS - 3 kVA, 230 V, Kule Tipi, Uzun Besleme Süresi	SRV3KIL-E	2.200,00
Easy-UPS SRV 1Ph Çevrimiçi UPS - 6 kVA, 230 V, Kule Tipi, Uzun Besleme Süresi	SRV6KIL	4.250,00
Easy-UPS SRV 1Ph Çevrimiçi UPS - 10 kVA, 230 V, Kule Tipi, Uzun Besleme Süresi	SRV10KIL	5.800,00



Kabin Tipi  
(Standart Besleme)

## Schneider Electric Tek Faz Kesintisiz Güç Kaynakları - Kabin Tipi (Standart Besleme)

Easy-UPS SRV 1Ph Çevrimiçi UPS - 1 kVA, 230 V, Kabin Tipi, Railkit	SRV1KRIRK-E	800,00
Easy-UPS SRV 1Ph Çevrimiçi UPS - 2 kVA, 230 V, Kabin Tipi, Railkit	SRV2KRIRK-E	1.200,00
Easy-UPS SRV 1Ph Çevrimiçi UPS - 3 kVA, 230 V, Kabin Tipi, Railkit	SRV3KRIRK-E	2.000,00
Easy-UPS SRV 1Ph Çevrimiçi UPS - 6 kVA, 230 V, Kabin Tipi, Railkit	SRV6KRIRK	3.750,00
Easy-UPS SRV 1Ph Çevrimiçi UPS - 10 kVA, 230 V, Kabin Tipi, Railkit	SRV10KRIRK	4.400,00

## Schneider Electric Tek Faz Kesintisiz Güç Kaynakları - Kabin Tipi (Uzun Besleme)

Easy-UPS SRV 1Ph Çevrimiçi UPS - 1 kVA, 230 V, Kabin Tipi, Railkit, Uzun Besleme Süresi	SRV1KRILRK-E	1.600,00
Easy-UPS SRV 1Ph Çevrimiçi UPS - 2 kVA, 230 V, Kabin Tipi, Railkit, Uzun Besleme Süresi	SRV2KRILRK-E	2.400,00
Easy-UPS SRV 1Ph Çevrimiçi UPS - 3 kVA, 230 V, Kabin Tipi, Railkit, Uzun Besleme Süresi	SRV3KRILRK-E	3.500,00
Easy-UPS SRV 1Ph Çevrimiçi UPS - 6 kVA, 230 V, Kabin Tipi, Railkit, Uzun Besleme Süresi	SRV6KRILRK	5.000,00
Easy-UPS SRV 1Ph Çevrimiçi UPS - 10 kVA, 230 V, Kabin Tipi, Railkit, Uzun Besleme Süresi	SRV10KRILRK	7.000,00



Kabin Tipi  
(Uzun Besleme)

## Schneider Electric Tek Faz Kesintisiz Güç Kaynakları – Aksesuar

Easy-UPS 1Ph Çevrimiçi UPS - Ağ(Network) Yönetim Kartı	AP9544	375,00
--	--------	--------



## Schneider Electric Easy 3 Faz Kesintisiz Güç Kaynakları

Schneider Electric Easy UPS 3 Serisi; kolayca kurulan ve bağlanan, kullanımı ve bakımı kolay, küçük ve orta ölçekli işletmeler, veri merkezleri ve diğer kritik görevli uygulamalar için ideal, 10-600 kVA güç aralığında üç fazlı UPS ailesidir. Gelişmiş ürün özellikleri, rekabet gücü sağlayan teknik özellikleri ve sağlam tasarımı ile çift çevrim modunda yüzde 96'ya ve ECO enerji tasarrufu modunda yüzde 99'a kadar verimlilik sağlayarak hizmet tedarikçilerinin maliyetlerini öngörmelerini mümkün kılar.





E3SUPS40KHB

Tanım	Referans	Fiyat (EUR)
-------	----------	-------------

## Schneider Electric Dahili Akülü 3:3 Üç Faz Kesintisiz Güç Kaynakları

Schneider Electric Easy UPS 3S 10 kVA 400 V 3:3 UPS, Aküsüz	E3SUPS10KHB	9.300,00
Schneider Electric Easy UPS 3S 15 kVA 400 V 3:3 UPS, Aküsüz	E3SUPS15KHB	10.200,00
Schneider Electric Easy UPS 3S 20 kVA 400 V 3:3 UPS, Aküsüz	E3SUPS20KHB	12.000,00
Schneider Electric Easy UPS 3S 30 kVA 400 V 3:3 UPS, Aküsüz	E3SUPS30KHB	15.400,00
Schneider Electric Easy UPS 3S 40 kVA 400 V 3:3 UPS, Aküsüz	E3SUPS40KHB	15.900,00
Schneider Electric Easy UPS 3M 60 kVA 400 V 3:3 UPS, Aküsüz	E3MUPS60KHBS	27.000,00
Schneider Electric Easy UPS 3M 80 kVA 400 V 3:3 UPS, Aküsüz	E3MUPS80KHBS	33.500,00

## Schneider Electric Dahili Akülü 3:1 Üç Faz Kesintisiz Güç Kaynakları

Schneider Electric Easy UPS 3S 10 kVA 400 V 3:3 UPS, Aküsüz	E3SUPS10K3IB	9.150,00
Schneider Electric Easy UPS 3S 15 kVA 400 V 3:3 UPS, Aküsüz	E3SUPS15K3IB	10.000,00
Schneider Electric Easy UPS 3S 20 kVA 400 V 3:3 UPS, Aküsüz	E3SUPS20K3IB	14.000,00
Schneider Electric Easy UPS 3S 30 kVA 400 V 3:3 UPS, Aküsüz	E3SUPS30K3IB	14.750,00

## Schneider Electric Üç Faz Kesintisiz Güç Kaynakları Dahili Aküler

Schneider Electric Easy UPS 7.2Ah Akü Modülü	E3SBT4	3.400,00
Schneider Electric Easy UPS 9Ah Akü Modülü	E3SBTH4	3.700,00

*Kritik iş uygulamaları için kurulumu, kullanımı ve servisi kolay 10-40kVA, 400V 3 fazlı kesintisiz güç kaynakları. Kompakt ve az yer kaplayan bu UPS, geniş bir çalışma sıcaklığı aralığına ve güçlü aşırı yük korumasına sahiptir. Cihazlar dahili akü konfigürasyonludur, E3SBT4 ve E3SBTH4 akü modülleri doğrudan cihaz akü kompartmanına takılır.*



Easy 3M-3L Serisi

## Schneider Electric Harici Akülü 3:3 Üç Faz Kesintisiz Güç Kaynakları

Schneider Electric Easy UPS 3S 10 kVA 400 V 3:3 UPS, Aküsüz	E3SUPS10KH	9.300,00
Schneider Electric Easy UPS 3S 15 kVA 400 V 3:3 UPS, Aküsüz	E3SUPS15KH	10.200,00
Schneider Electric Easy UPS 3S 20 kVA 400 V 3:3 UPS, Aküsüz	E3SUPS20KH	12.000,00
Schneider Electric Easy UPS 3S 30 kVA 400 V 3:3 UPS, Aküsüz	E3SUPS30KH	15.400,00
Schneider Electric Easy UPS 3S 40 kVA 400 V 3:3 UPS, Aküsüz	E3SUPS40KH	15.900,00
Schneider Electric Easy UPS 3M 60 kVA 400 V 3:3 UPS, Aküsüz	E3MUPS60KHS	19.900,00
Schneider Electric Easy UPS 3M 80 kVA 400 V 3:3 UPS, Aküsüz	E3MUPS80KHS	25.000,00
Schneider Electric Easy UPS 3M 100 kVA 400 V 3:3 UPS, Aküsüz	E3MUPS100KHS	27.100,00
Schneider Electric Easy UPS 3M 120 kVA 400 V 3:3 UPS, Aküsüz	E3MUPS120KHS	30.000,00
Schneider Electric Easy UPS 3M 160 kVA 400 V 3:3 UPS, Aküsüz	E3MUPS160KHS	38.000,00
Schneider Electric Easy UPS 3M 200 kVA 400 V 3:3 UPS, Aküsüz	E3MUPS200KHS	50.000,00
Schneider Electric Easy UPS 3L 250 kVA 400 V 3:3 UPS, Aküsüz	E3LUPS250KHS	63.000,00
Schneider Electric Easy UPS 3L 300 kVA 400 V 3:3 UPS, Aküsüz	E3LUPS300KHS	70.000,00
Schneider Electric Easy UPS 3L 400 kVA 400 V 3:3 UPS, Aküsüz	E3LUPS400KHS	88.000,00
Schneider Electric Easy UPS 3L 500 kVA 400 V 3:3 UPS, Aküsüz	E3LUPS500KHS	103.000,00
Schneider Electric Easy UPS 3L 500 kVA 400 V 3:3 UPS, Aküsüz	E3LUPS600KHS	122.000,00

## Schneider Electric Üç Faz Kesintisiz Güç Kaynakları Aksesuarları

Easy UPS 3S - 3M - 3L Serisi Network Kart	AP9547	1.225,00
Easy UPS 3S İlave Dahili Aküler için Boş Modüler Kabin	E3SXR6	9.000,00
Easy UPS 3S Serisi Paralel Kit	E3SOPT002	500,00
Easy UPS 3S - 3M Harici Akü Sistemi İçin Sıcaklık Sensörü Kit	E3SOPT003	350,00
Easy UPS 3S Paralel Bakım Baypas Paneli, En Fazla 2 Ünite, 10-40 kVA	E3SOPT006	6.000,00
Easy UPS 3S Akü Devre Kesici Kutusu	E3SOPT007	2.900,00
Easy UPS 3S Serisi Paralel Kit	E3SOPT016	1.000,00
Easy UPS 3M Serisi Paralel Kit	E3MOPT001	450,00
Easy UPS 3M Akü Kesici Kutusu, 60-80 kVA, 400 V	E3MBBB60K80H	3.900,00
Easy UPS 3M Akü Kesici Kutusu, 100-200 kVA, 400 V	E3MBBB100K200H	4.500,00
Easy UPS 3L Serisi Paralel Kit	E3LOPT001	600,00

## APC Easy PDU

APC Easy Rack PDU, rafa monte edilen ekipmanlara güç dağıtımını yönetmeye yardımcı olan ve izleme ile kontrol işlevleri sunan, kurulumu ve kullanımı kolay bir kabin tipi güç dağıtım ünitesidir.



EPDU2132M



EPDU2016M

Tanım	Referans	Fiyat (EUR)
-------	----------	-------------

## Schneider Electric Easy PDU Güç Dağıtım Üniteleri

Easy PDU Ölçümlü 1U, 16A, 230V, (8)C13	EPDU2016M	1.000,00
Easy PDU Ölçümlü SıfırU, 16A, 230V, (18)C13, (3)C19, IEC309	EPDU2116M	1.200,00
Easy PDU Ölçümlü SıfırU, 32A, 230V, (20)C13, (4)C19, IEC309	EPDU2132M	1.300,00
Easy PDU Ölçümlü SıfırU, 11 kW, 230V, (21)C13, (3)C19, IEC309	EPDU2216M	1.500,00
Easy PDU Ölçümlü SıfırU, 22 kW, 230V, (18)C13, (6)C19, IEC309	EPDU2232M	2.000,00

## APC NetShelter ATS

APC NetShelter Kabinet Otomatik Transfer Anahtarı (ATS) AP4421A, Bulut'tan uç noktaya kadar uzanan IT altyapınız üzerinde daha yüksek kontrol sağlayan, Beşinci Nesil yüksek kullanılabilirlik sunan bir otomatik transfer anahtarı serisidir. Sektör lideri güvenilirlik, hızlı transfer ve yönetilebilirlik özellikleriyle öne çıkan APC NetShelter Rack ATS, IT kabinlerinde tek güç kablolu ekipmanlar için kesintisiz yedek güç yönetimi sağlar.



AP4421A



AP4424A

## Schneider Electric APC NetShelter Otomatik Transfer Anahtarları

APC NetShelter ATS, 1U, 10A, 230V, C14 Giriş, (12)C13 Çıkış, 50/60Hz	AP4421A	2.150,00
APC NetShelter ATS, 1U, 16A, 230V, (2)IEC309 Giriş, (1)IEC309 Çıkış, 50/60Hz	AP4422A	2.500,00
APC NetShelter ATS, 1U, 16A, 230V, (2)C20 Giriş, (8)C13 - (1)C19 Çıkış, 50/60Hz	AP4423A	2.250,00
APC NetShelter ATS, 2U, 32A, 230V, (2)IEC 309 Giriş, (16)C13 - (2)C19 Çıkış, 50/60 Hz	AP4424A	3.200,00



Servis Çözümleri



IoT Tabanlı Çözümlerimiz ile 7/24  
Anlık Varlık Yönetimi



[se.com/tr](http://se.com/tr)

**Schneider**  
Electric

## Geliştirilmiş Bakım Planları:

Beklenmedik maliyetlerin önüne geçmek ve ekipmanlarınızın tam kapasite çalışma potansiyelini korumak için düzenli bakımlarının yetkili personeller tarafından yapılması gerekmektedir. Saha servis ekibimiz, Schneider Electric yazılımlı test cihazları ve spesifik sarf materyaller ile bakımları optimum koşulda gerçekleştirir.

“Her işletmenin öncelikleri ve ihtiyaçları farklıdır” prensibi ile hazırlanmış, geliştirilmiş bakım planları ve garanti uzatım seçenekleri içerisinde ihtiyaçlarınıza en uygun olanı birlikte seçebilmemiz için bizimle iletişime geçebilirsiniz.



### Geliştirilmiş Bakım Planları sizlere nasıl fayda sağlayacak?

#### Toplam sahip olma maliyetinin azaltılması ve bütçesel kontrol

- Diğer operasyonel maliyetlere kıyasla daha düşük bütçeli bakım
- Yıllık bakım maliyetlerinin daha iyi yönetilmesi

#### Kurulum ve devreye alma problemlerinin önlenmesi, ekipman ömrünün uzatılması

- Yazılım tabanlı testlerle üretici bakımı
- Güvenliğin ve ekipman güvenilirliğinin artırılması
- Sistem yedekliliğinin ve ekipman ömrünün artırılması
- Yüksek maliyetli potansiyel teknik sıkıntılarının önceden kestirilmesi

#### Hızlı arıza onarım

- 7/24 Acil Saha Servis hizmeti ve hızlı arıza teşhisi
- Saha hakkında daha detaylı bilgiye sahip olma
- Duruş sürelerinin azaltılması ve kritik kayıpların önlenmesi

## Ecofit : Daha Hızlı ve Daha Düşük Maliyetli Modernizasyon

ECOFIT çözümleri, şalt cihazlarınızı son teknoloji devre kesiciler, kontaktörler ve koruma röleleri ile modernize eder. Tüm ekipmanın değiştirilmesine kıyasla, ECOFIT güçlendirme çözümleri ekipman ve proses duruş maliyetlerinde önemli tasarruflar sağlar. Şalt sisteminizin yapısını korurken yalnızca eskime veya eski bileşenleri değiştirmek için ECOFIT çözümlerini kullanarak yüksek maliyetlerden ve uzun süreli duruş sürelerinden kaçınabilirsiniz.

ECOFIT çözümü, Schneider Electric veya farklı marka ekipmanlarda uygulanabilir ve güvenlik, enerji sürekliliği, operasyonel güvenilirlik gibi bir çok önemli kriteri iyileştirir.

## Bütün ekipman değişimine karşı ECOFIT' in faydaları

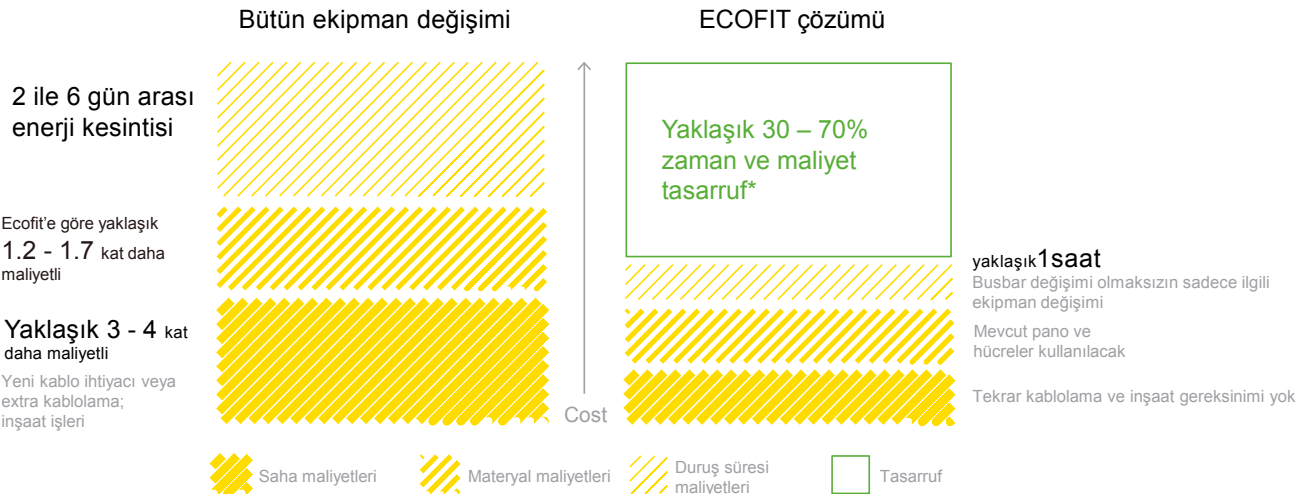

## Asset Advisor: Elektrik Dağıtım Sistemi için Dijital Varlık Yönetimi

Asset Advisor, elektrik enerjisi sistemini besleyen kritik ekipmanlar için elektrik arızası riskini önleyerek üretim kaybı, ekipman değiştirme ve personel riski dahil olmak üzere plansız duruş süresinin maliyetini düşürür. Bakım bütçesi gibi OPEX maliyetlerini veriye dayalı ve hedefli olacak şekilde optimize eder. CAPEX yatırımlarını en üst düzeye çıkarmak için elektrikli ekipmanların kullanım ömrünü uzatır.

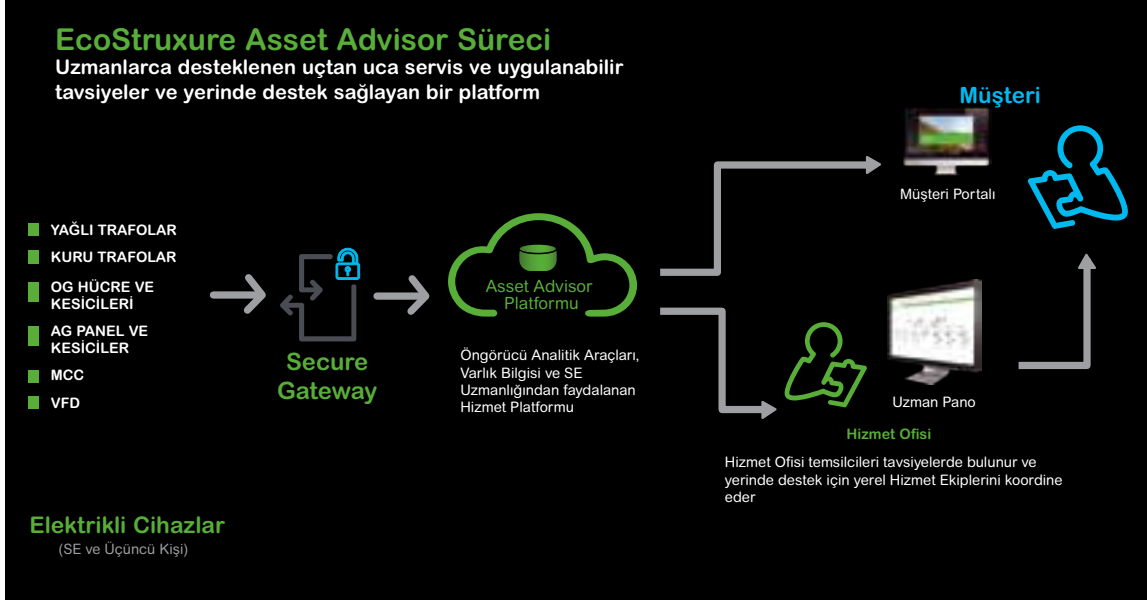

## MPS Danışmanlık Hizmeti: Daha Güvenilir Bir Elektrik Dağıtım Sistemi için Modern Danışmanlık Hizmeti

MPS , tesisinizin elektrik altyapısının değerlendirildiği, mevcut durumunuzun ve olası iyileştirmelerin raporlandığı üst düzey danışmanlık hizmetidir. Schneider Electric uzman mühendisleri tarafından sağlanan hizmet sonunda kapsamlı performans, bakım, modernizasyon, yönetim planlarınızı görebilecek ve öncelikli aksiyonları alabileceksiniz.

- Yatırım önceliklendirme ve CAPEX optimizasyonu
- Güvenliği artırma ve elektrik riski seviyesini azaltma
- Olası arızaları ve önleyici aksiyonları belirleme
- Üretimin maksimize edilmesi : altyapı kullanılabilirliğinin ve kalitesinin artırılması
- Operasyonları ve bakımları optimize edecek yol haritasının çıkarılması

### Saha yöneticisi olarak

Gereklerinizi:



Kalite ve güvenilirliği sağlama



Her zaman güvenli ve sağlam bir tesise sahip olma



Akıllıca yatırım yapma ve tesisatın uzun ömürlü olmasını sağlama



Etkin bakım planlama



Geleceğe hazırlıklı olma

### MPS Enterprise

Şu konularda yardımcı olur:

Tesis kullanılabilirliğinin iyileştirilmesi

Risklere karşı daha iyi korunma ve proaktif modernizasyon

Yatırımları ve CAPEX kararlarını önceliklendirme

Eksiksiz bir bakım planı sağlama

Arızaları tahmin etme ve gerçekleşmeden önce harekete geçme

# Schneider Electric Teknik Eğitim Merkezi



## Fiyat Listesi

Eğitimin Kodu ve Adı

Süre  
(Gün)

Fiyat  
(EUR)

### Elektrik Dağıtım

ED-AGST	Alçak Gerilim Sistem Tasarımı ve MyEcodial Yazılımı ile Proje Çizimi	3	450
ED-HRGK	Harmonikler ve Reaktif Güç Kompanzasyonu	1	250
ED-TOPR	Topraklama	2	375
ED-YKEMC	Yıldırımdan Korunma ve EMC	2	375
ED-OGST	Orta Gerilim Sistem Tasarımı ve Dijital Koruma Röleleri	3	500
ED-OGHK	OG Hücreler ve Kesiciler	2	375
ED-OGKS	OG Koruma Sistemleri, Kısa Devre Etüdü, Arc Flash, Röle Selektivite ve Koordinasyonu	2	500
ED-AGOB	AG Ekipmanlar: Operasyon ve Bakım Çözümleri	3	500
ED-TRM	AG/OG Trafo Merkezleri	3	500
ED-HVX	HVX Vakum Devre Kesiciler - 36kV'a kadar	1	250
ED-PIX	PIX Hücreler (SF6 ve Vakum Kesicili)	1	200
ED-RM6	RM6 Gaz İzoleli Devre Kesiciler - 24 kV'a kadar	1	200
ED-MCSET	MCset 123 Hücreler - Kullanımı, Devreye Alma & Bakım	1	250
ED-DTR	Dağıtım Trafoları - Prensipleri, Kullanımı, Devreye Alma & Bakım	1	250
ED-SEPA	Sepam Röleler (60-80)	2	375
ED-MICOM1	MiCOM Px20 ve Px40 Röleler	2	375
ED-MICOM2	MiCOM Px30 Röleler	2	375
ED-MICOM3	OG Motor Koruma Röleleri - MiCOM P22x ve P24x	2	350
ED-VAMP	OG Motor Koruma Röleleri - VAMP40 Koruma Rölesi	2	350
ED-MICOM4	Jeneratör Koruma Rölesi - MiCOM P34x	2	375
ED-MICOM5	Mesafe Koruma Rölesi - MiCOM P44x	2	375
ED-MICOM6	Hat Diferansiyel Koruma Rölesi - MiCOM P52x ve P54x	2	375
ED-MICOM7	Trafo Diferansiyel Koruma Rölesi - MiCOM P63x ve P64x	2	375
ED-SM6	SM6-36 Hücreler	2	375
ED-F400	F400 Hava İzoleli Hücre - 36kV	1	250
ED-ANSI	Koruma Mühendisliği- ANSI Koruma Fonksiyonları	2	400

### IT - Veri Merkezi

IT-STX	StruxureWare - Sertifika Programı	6	SORUNUZ
IT-ATD1	Accredited Tier Designer - Level1 (Uptime Institute Sertifika Programı)	3	SORUNUZ

### Endüstriyel Kontrol

EK - HK212	Bina HVAC Uygulamalarında Hız Kontrol Cihazı-ATV212	1	180
EK-HK31	AC Motorlarda Hız Kontrol Uygulamaları - ATV31/ATV312	1	180
EK-HK32	AC Motorlarda Hız Kontrol Uygulamaları - ATV32/ATV71/ATV320	2	300
EK-ATVPRC	ATV Process - ATV6xx ve ATV9xx Serileri	2	350
EK-YY48	Yumuşak Yolvericiler- ATS48/22	1	250
EK-MCL1	Hareket Kontrol Temelleri (Seviye-1)	2	400
EK-MCL2	Lex32 Servo Sürücüler (Seviye-2)	2	300
EK-MCL3	Motion Controller - Lexium Hareket Kontrolörü (Seviye-3)	3	400
EK-TESSYST	TeSysT Motor Yönetim ve Koruma Sistemi	2	300
Endüstri 4.0	Secure Connect	1	250

# Schneider Electric Teknik Eğitim Merkezi



## Fiyat Listesi

Eğitimin kodu ve adı

Süre  
(Gün)

Fiyat  
(EUR)

### Otomasyon

OK-OTOG	Otomasyona Giriş ve Zelio Uygulamaları	2	150
OK-TWDP	Twido PLC Programlama	2	250
OK-M221	EcoStruxure™ Machine Expert Basic ile M221 Programlama	2	250
OK-ECM1	EcoStruxure™ Machine Expert L1	3	400
OK-ECM2	EcoStruxure™ Machine Expert L2	3	400
OK-HAB	Haberleşme Protokolleri (CanOpen, Modbus, Modbus TCP, OPC Server, Node - RED)	3	350
OK-ECC	EcoStruxure™ Control Expert	3	500
OK-XBTG1	Otomasyonda Operatör Paneller	2	250
OK-HSBY	UnityPro ile Hot - Standby (Premium ve Quantum PLC)	2	250
OK-CTCT	Citect Scada Programlama - Konfigürasyon (SCADA Yazılımı - Citect Konfigürasyon)	3	350
OK-CTCD1	VijeoCitect Scada - Customisation&Design	2	400
OK-CTAR1	VijeoCitect Scada - Architecture&Redundancy	2	400
OK-CTDT1	VijeoCitect Scada - Diagnostic&Troubleshooting	2	400
OK-CTCC2	VijeoCitect Scada - CiCode ile Programlama	2	400
OK-CTMES	Vijeo Citect ile İleri Düzey Programlama, MES, SQL Server Veri Tabanı Uygulamaları	3	500
OK-CTH2	VijeoHistorian	3	500
OK-PES1	StruxureWare PE Konfigürasyonu (DCS) - Temel Seviye	3	500

### Eğitim kayıt kuralları:

- > Fiyatlarımıza %20 KDV dahil değildir. Bu fiyatlar kurs süresinin toplam bedeli olup EURO bazındadır.
- > Yukarıdaki fiyatlar, İstanbul'da yapılacak olan eğitimlerin fiyatlarıdır. Firmaya özel ve başka illerde yapılması istenen eğitimlerle ilgili Eğitim Departmanından teklif istenmelidir.
- > Kurs, öğle yemeği, kahve molaları, eğitim notları ve sertifika bedellerini kapsamaktadır.
- > Kurs katılım bedeli, kurs başlangıç tarihinden 1 hafta önce banka hesabına nakden havale yolu ile yatırılmalı, açıklama kısmına "eğitim bedeli" diye yazılmalı ve banka dekontunun takibi için [selen.bakirhan@se.com](mailto:selen.bakirhan@se.com) veya [tr-egitim@se.com](mailto:tr-egitim@se.com) mail adresine gönderilmesi gerekmektedir.
- > Bir eğitim iptal edildiğinde, herhangi bir nedenle katılmama durumunda, 7 iş gününden önce haber verilmesi koşuluyla ödenen ücret, bir başka eğitimde kullanılmak üzere açık hale dönüştürülür.
- > Eğitimlerin başlangıç tarihinden önceki iki iş gününde eğitim başvurusunun iptal edilmesi durumunda, iptal edilen katılımcıya ait eğitim bedeli fatura edilir.
- > Faturalanan şirket bu bedeli ödemekle yükümlüdür.
- > Eğitim Kitapları Schneider Electric'in malıdır ve parça veya bütün olarak çoğaltılmaları yasaktır.
- > Detay bilgi için, Eğitim Dept.Md. Sn.Nilay Aydın ile irtibata geçebilirsiniz. [nilay.aydin@se.com](mailto:nilay.aydin@se.com)

Eğitimlerle ilgili detay bilgileri [www.schneider-electric.com.tr](http://www.schneider-electric.com.tr) adresinde bulabilirsiniz.

Listedeki tüm eğitimler için uzaktan (online) katılım opsiyonu vardır. Detaylı bilgi ve güncel teklifler için **444 30 30** nolu telefondan ve [nilay.aydin@se.com](mailto:nilay.aydin@se.com) mail adresinden bilgi alabilirsiniz.

### Banka hesap numaraları

**İş Bankası** Ege Kurumsal Şubesi, Şube No= 3399, Hesap=11743 İş Bankası IBAN No: TR83 0006 4000 0013 3990 0117 43  
**Akbank** Doğu Kurumsal Şubesi, Şube No=798, Hesap=18801 Akbank IBAN No: TR50 0004 6007 9888 8000 0188 01

#### Schneider Electric Eğitim Merkezi

##### Yönetim Merkezi

Küçükbakkalköy Mah.  
Defne Sok.  
No:3 Büyükhanlı Plaza  
34750 Ataşehir, İstanbul  
Tel: 0 216 655 88 88  
[www.se.com/tr/tr/](http://www.se.com/tr/tr/)

##### İstanbul Saha Servisler

Aydınlı Birlik OSB Mah.  
1. Cad. No:1/3  
Tuzla, İstanbul  
Tel: 444 30 30

##### İzmir Saha Servisler

A.O.S.B. - Atatürk Organize  
Sanayi Bölgesi  
10011. Sok. No:4  
Çiğli, İzmir  
Tel: 0 232 397 03 00

#### Fatura Adresi ve Bilgileri:

Vergi Dairesi: Mesir  
Vergi Hesap No: 617 004 2067

**Schneider Elektrik Sanayi ve Tic. A.Ş.**  
M.O.S.B. - Manisa Organize Sanayi Bölgesi  
4. Kısım Keçiliköy OSB Mah.  
Zeki Şairoğlu Cad. No:13  
Yunusemre, Manisa  
Tel: 0 236 226 64 00  
Ticaret Sicil No.: Manisa- 13052

Müşteri Destek Merkezi 444 30 30  
[tr-hotline@se.com](mailto:tr-hotline@se.com)



Teknik Eğitim Merkezi  
kataloguna erişmek için  
QR kodu okutabilirsiniz.

# Online Satış Kanalları



Schneider Electric ürünlerini yetkili partnerlerden 7/24 tek tıkla online satın alın, e-ticaretin avantajlı ve pratik dünyasını keşfedin!

[se.com/tr](http://se.com/tr)



**Schneider**  
Electric

## Enerji Dağıtımını Yeniden Tanımlıyoruz

Enerji dağıtımında dünya lideri Schneider Electric'in EcoStruxure™ Power çözümleri ile her alanda inovasyonu keşfedin.

EcoStruxure™ Power, daha verimli ve güvenilir bir enerji dağıtım sistemi sağlayarak maliyet ve zamandan tasarruf etmenize yardımcı olur.

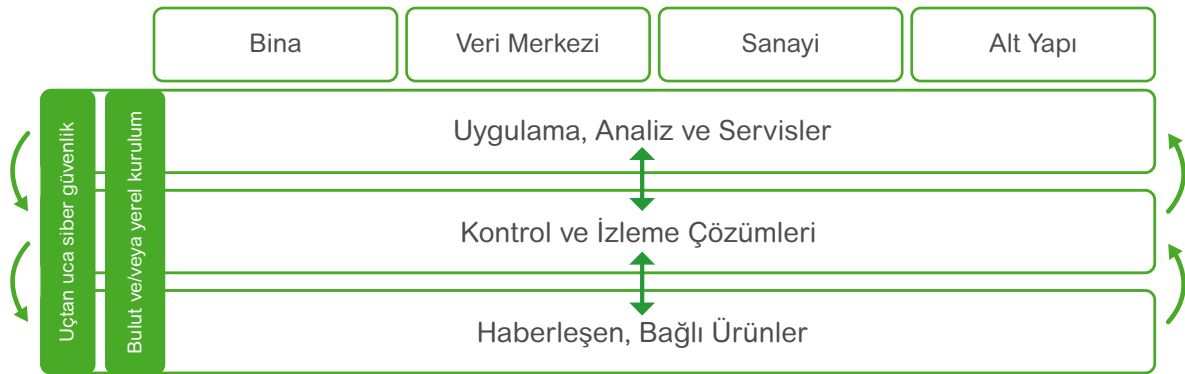

## Yönetim Merkezi

Küçükbakkalköy Mah. Defne Sok.  
No:3 Büyükhaneli Plaza  
34750 Ataşehir, İstanbul  
Tel: : 0216 655 88 00

## Müşteri Destek Merkezi

Küçükbakkalköy Mah. Defne Sok.  
No:3 Büyükhaneli Plaza  
34750 Ataşehir, İstanbul  
Tel: 444 30 30

## Eğitim Merkezi

Küçükbakkalköy Mah. Defne Sok.  
No:3 Büyükhaneli Plaza  
34750 Ataşehir, İstanbul  
Tel: 0216 655 88 00

A.O.S.B. - Atatürk Organize Sanayi Bölgesi  
10011. Sok. No:6  
Çiğli, İzmir  
Tel: 0216 655 86 70

## Dağıtım Merkezi

Akse Mah. Ece Sok. No:4  
Çayirova, Kocaeli

## Satış Sonrası Servisler

Akse Mah. Ece Sok. No:4  
Çayirova, Kocaeli

## İstanbul Servisler

Aydınlı Birlik OSB Mah.  
1.Cad. No:1/3  
Tuzla, İstanbul  
Tel: 444 30 30

## Manisa Fabrika

M.O.S.B. - Manisa Organize Sanayi Bölgesi  
4. Kısım Keçiliköy OSB Mah.  
Zeki Şairoğlu Cad. No:13  
Yunusemre, Manisa  
Tel: 0236 226 64 00

## İzmir Servisler

A.O.S.B. - Atatürk Organize Sanayi Bölgesi  
10011. Sok. No:6  
Çiğli, İzmir  
Tel: 0216 655 86 70

## Bölge Müdürlükleri

### Adana

X-Ofis (Co Working) Toros Mah.  
78140 Sok. No:4/A  
Çukurova, Adana  
Tel: 0534 597 79 92

### Bursa

Workinton Cumhuriyet Mah.  
Fatih Sultan Mehmet Bulvarı Cad.  
224 Sitesi A Blok No:41A/A  
Nilüfer, Bursa  
Tel: 0224 211 46 76

### İzmir

A.O.S.B. - Atatürk Organize Sanayi Bölgesi  
10011. Sok. No:6  
Çiğli, İzmir  
Tel: 0216 655 86 70

### Ankara

Söğütözü Cad. Koç Kuleleri  
A Blok Kat:25 Ofis 72  
Söğütözü, Ankara  
Tel: 0216 655 86 50

### İstanbul

Küçükbakkalköy Mah. Defne Sok.  
No:3 Büyükhaneli Plaza  
34750 Ataşehir, İstanbul  
Tel: 0216 655 88 00

## Bölge Büroları

### Antalya

Tel: 0537 953 61 30

### Çorlu

Tel: 0530 776 83 21

### Denizli

Tel: 0534 262 37 44

### Diyarbakır

Tel: 0536 032 98 23

### Eskişehir

Tel: 0534 276 65 54

### Gaziantep

Tel: 0536 271 95 07

### Kayseri

Tel: 0537 302 30 33

### Konya

Tel: 0537 953 61 30

### Samsun

Tel: 0531 080 93 59

### Trabzon

Tel: 0532 708 71 76

## ADANA

**Öztek Elektrik Enerji Ltd. Şti.**  
**Merkez:** Hacı Sabancı O.S.B.  
Vatan Cad. No:13  
Yakapınar, Adana  
Tel: 0 322 394 40 13  
Faks: 0 322 359 42 33  
info@ozteknikerji.com  
www.ozteknikerji.com.tr

**Şube:** Karasoku Mah. Abidinpaşa Cad.  
6. Sok. No:6/B  
Seyhan, Adana  
Tel: 0 322 359 30 60  
Faks: 0 322 359 30 54  
info@ozteknikerji.com  
www.ozteknikerji.com.tr

## ANKARA

**Arda Makina Elektrik Tic. ve San. Ltd. Şti.**  
**Merkez:** 100. Yıl Bulv. 42. Sok.  
No:1 Ostim, Ankara  
Tel: 0 312 385 80 37  
Faks: 0 312 385 80 58  
arda@ardaelektrik.com  
www.ardaelektrik.com

**Şube:** ASO 1. O.S.B. ASO Bulv.  
No:1/BC Blok:1B 18-1B 19  
Asora Ticaret Merkezi  
Sincan, Ankara  
Tel: 0 312 267 14 74  
Faks: 0 312 267 14 73  
sincan@ardaelektrik.com  
www.ardaelektrik.com

**Galip Müh. Elek. San. ve Tic. A.Ş.**  
**Şube:** İvedik Mah.  
1434. Cad. No:7  
Yenimahalle, Ankara  
Tel: 0 312 395 06 43  
galipankara@galip.com.tr  
www.galip.com.tr

**Simtes Elektrik Malzemeleri San. A.Ş.**  
**Merkez:** Ostim Mah. 1424. Sok.  
No:12 Yenimahalle, Ankara  
Tel: 0 312 385 16 02  
Faks: 0 312 385 16 57  
satis@simteselektrik.com.tr  
www.simteselektrik.com.tr

## ANTALYA

**Botek Dijital Teknoloji ve Endüstri A.Ş.**  
**Bölge Müdürlüğü:** Yenigün Mah.  
Yunus Emre Cad. 93/B  
Muratpaşa, Antalya  
Tel: 0 242 312 11 13  
satis@botekendustri.com  
https://botekendustri.com

## BURSA

**Befaş Elektrik ve Elektronik Ltd. Şti.**  
Nilüfer Ticaret Merkezi Alaaddin Bey Mah.  
637. Sok. No:36 Nilüfer, Bursa  
Tel: 0 224 443 51 80  
Faks: 0 224 443 51 81

**Botek Pro Kontrol Sistemleri A.Ş.**  
**Bölge Müdürlüğü:** Alaattin Bey Mah.  
632. Sok. No:6/B  
Nilüfer, Bursa  
Tel: 0 224 441 15 45  
satis@botekpro.com  
www.botekpro.com

**Kıraç Elektrik İnş. Müh. San. Tic. Ltd. Şti.**  
**Şube:** Alaaddinbey Mah.  
623. Sok. No:3  
Nilüfer, Bursa  
Tel: 0 224 443 45 26  
kirac@kiracelektrik.com  
www.kiracelektrik.com

## DENİZLİ

**Hisar Elektrik Elektronik Müh. San. Tic. Ltd. Şti.**  
Ahi Sinan Cad. No:32 Denizli  
Tel: 0 258 263 33 55  
Faks: 0 258 261 38 44  
hisarelektirik@hisarelektirik.com.tr  
www.hisarelektirik.com.tr

## ELAZIĞ

**Elzem Elektrik İmalat San. ve Tic. Ltd. Şti.**  
Aksaray Mah. Cahit Dalokay Cad.  
No:24/D Elazığ  
Tel: 0 424 212 40 04  
elzem.ik@outlook.com.tr  
www.elzemelektrik.com

## ESKİŞEHİR

**Büyükalpler Elek. Tic. San. Ltd. Şti.**  
**Merkez:** Kurtuluş Mah. Vatan Cad.  
No:83/A Eskişehir  
Tel: 0 533 955 65 25  
www.buyukalpler.com.tr

**Şube:** Şair Fuzuli Cad. No:38 Eskişehir  
Tel: 0 533 955 65 25  
www.buyukalpler.com.tr

**Kıraç Elektrik İnş. Müh. San. Tic. Ltd. Şti.**  
**Merkez:** OSB Şehitler Bulv.  
No:21 Eskişehir  
Tel: 0 222 236 15 00  
kirac@kiracelektrik.com  
www.kiracelektrik.com

## GAZİANTEP

**AN-EL Elektroteknik San. Tic. Ltd. Şti.**  
Başpınar OSB Mah. 5. Bölge  
83533. Cad. No:13  
Şehitkamil, Gaziantep  
Tel: 444 06 27  
info@anelektroteknik.com  
www.anelektroteknik.com

**Anel Otomasyon Enerji San. ve Tic. A.Ş.**  
Başpınar OSB Mah. 5. Bölge  
83533. Cad. No:10  
Şehitkamil, Gaziantep  
Tel: 0 342 502 64 20  
info@anelotomasyon.com  
www.anelotomasyon.com

**Geylani Elektrik San. Tic. Ltd. Şti.**  
1. O.S.B. D400 Karayolu  
83102. Sok. No:24  
Başpınar, Gaziantep  
Tel: 0 342 337 32 05  
mccit@geylanielektirik.com.tr  
www.geylanielektirik.com.tr

## İSTANBUL

**Botek Dijital Teknoloji ve Endüstri A.Ş.**  
**Merkez Ofis:** Esenşehir Mah.  
Güneyli Sok. No:13/1  
Ümraniye, İstanbul  
Tel: 0 216 314 59 00  
satis@botekendustri.com  
https://botekendustri.com

**Botek Pro Kontrol Sistemleri A.Ş.**  
**Merkez Ofis:** Mall Of İstanbul Plaza  
Süleyman Demirel Bulv.  
7/E Blok Kat:11 No:87  
Başakşehir, İstanbul  
Tel: 0 212 210 94 27  
satis@botekpro.com  
www.botekpro.com

**Çağrı Elektrik Proje Taahhüt San. ve Tic. A.Ş.**  
**Merkez:** Beykent Sanayi Sitesi  
No:19 Büyükcemece, İstanbul  
Tel: 0 212 873 03 30

**Şube:** İkitelli O.S.B. Mah.  
Bedrettin Dalan Bulv.  
Demirciler Sanayi Sitesi  
Sosyal Tesis Blok  
Dış Kapı: 21 İç Kapı:3  
Başakşehir, İstanbul  
Tel: 0 212 671 21 06 - 07 - 08

**KLT Enerji Müh. Taah. San. Tic. Ltd. Şti.**  
Şerifali Mah. Beyan Sok. No:24  
Ümraniye, İstanbul  
Tel: 0 216 510 35 77  
info@kltenerji.com  
www.kltenerji.com

**REM Elektrik San. ve Tic. Ltd. Şti.**  
Ferhatpaşa Mah. 29. Sok. No:6  
Ataşehir, İstanbul  
Tel: 0 216 326 79 26  
Faks: 0 216 326 02 94  
rem@remelektrik.com.tr  
www.remelektrik.com.tr

**Tüm Elektrik Malz. Tic. Paz. A.Ş.**  
**Merkez:** Perpa Ticaret Merkezi A Blok K:1-2  
No:9/28 34384 Şişli, İstanbul  
Tel: 0 212 210 84 85  
Faks: 0 212 210 03 93  
tumelektrik@tumelektrik.com.tr  
www.tumelektrik.com.tr

**Şube:** Ömer Mah. Adnan Kahveci Cad. No: 8  
34528 Amavutköy, İstanbul  
Tel: 0 212 798 23 04  
Faks: 0 212 798 23 44  
www.tumelektrik.com.tr

**Şube:** Şerif Ali Mah. Türker Cad.  
Edep Sok. No:44  
34775 Yıkancı Dudullu, İstanbul  
Tel: 0 216 374 53 52  
www.tumelektrik.com.tr

**ÜÇ-EL Elektrik Ltd. Şti.**  
Okçumusa Cad. Tutsak Sok. No:21/A  
Karaköy, İstanbul  
Tel: 0 212 253 31 22  
ucel@ucelelektrik.com.tr  
www.ucelelektrik.com.tr

**Vega Elektrik ve Otomasyon Sis. A. Ş.**  
Perpa Ticaret Merkezi A Blok Kat:2  
No:9-0026 Okmeydanı, İstanbul  
Tel: 0 212 320 84 20  
Faks: 0 212 320 94 20  
info@vegaelektrik.com.tr  
www.vegaelektrik.com.tr

**Vekmar Elek. Sist. Yat. ve Tic. A.Ş.**  
İ.T.O.S.B. - İstanbul Tuzla Organize  
Sanayi Bölgesi Tepeören Mah. 8. Cad. No:7  
Tuzla, İstanbul  
Tel: 0 216 593 11 00  
vekmar@vekmar.com.tr  
www.vekmar.com.tr

## İZMİR

**Atak Elektrik Mühendislik Otomasyon San. ve Tic. Ltd. Şti.**  
1443. Sok. Tesisat İş Merkezi B Blok  
No:2/H Yenisehir, İzmir  
Tel: 0 232 469 96 37  
Faks: 0 232 469 71 26  
izmirsatis@ataelektrik.com  
www.ataelektrik.com

**Bolem Elektrik ve Elektronik San. ve Tic. A.Ş.**  
1203/9. Sok. No:3/1  
Karahasan Atlı İş Merkezi  
Yenişehir, İzmir  
Tel: 0 232 469 95 95  
Faks: 0 232 469 78 69  
bolem@bolemelk.com  
www.bolemelk.com

**Botek Dijital Teknoloji ve Endüstri A.Ş.**  
**Bölge Müdürlüğü:** Halkapınar Mah.  
1004. Sok. No:3-Z-11  
Konak, İzmir  
Tel: 0 232 459 69 00  
satis@botekendustri.com  
https://botekendustri.com

**REM Elektrik San. ve Tic. Ltd. Şti.**  
Halkapınar Mah. 1004. Sok.  
Keremoğlu İş Merkezi No:5-C  
Konak, İzmir  
Tel: 0 232 469 59 71  
rem@remelektrik.com.tr  
www.remelektrik.com.tr

**Tem Teknik Malz. San. Tic. A.Ş.**  
1203/5. Sok. No:3/A  
Yenişehir, İzmir  
Tel: 0 232 441 61 11  
temelektrik@temelektrik.com  
www.temelektrik.com

## KAYSERİ

**Ruhbaş Elektrik Otomasyon İnş. Taah. San. Tic. Ltd. Şti.**  
**Merkez:** Eski Sanayi Bölgesi 6003. Cad.  
No:24 Kayseri  
Tel: 0 352 336 32 10 - 320 82 20  
ruhbas@ruhbas.com  
www.ruhbas.com

**Şube:** Eski Sanayi Bölgesi 6003. Cad.  
No:9/B Kayseri  
Telefaks: 0 352 336 09 82 - 83  
ruhbas@ruhbas.com  
www.ruhbas.com

**Şube:** Hacı Saki Mah. 6002. Cad.  
No:6 Kayseri  
Tel: 0 352 320 82 20  
Faks: 0 352 320 82 16  
ruhbas@ruhbas.com  
www.ruhbas.com

## KOCAELİ

**Çağrı Elektrik Proje Taah. Tur. San. ve Tic. A.Ş.**  
**Şube:** Sekerpinar Mah.  
Süleyman Demirel Cad. No:15/37  
41435 Çayirova, Kocaeli  
Tel: 0 262 658 19 03  
Faks: 0 262 658 19 04

## KONYA

**KNY Endüstri Enerji San. ve Tic. A.Ş.**  
Fevzi Çakmak Mah. KOSGEB Cad.  
No:66 Karatay, Konya  
Tel: 444 42 29  
bilgi@knyendustri.com.tr  
https://knyendustri.com.tr

**Konya Enerji Ltd. Şti.**  
**Merkez:** Büsan Özel O.S.B.  
Fevzi Çakmak Mah. Kosgeb Cad.  
No:66 Karatay, Konya  
Tel: 0 332 345 09 00  
Faks: 0 332 345 09 09  
konyaenerji@konyaenerji.com.tr  
www.konyaenerji.com.tr

## KÜTAHYA

**Büyükalpler Elek. Tic. San. Ltd. Şti.**  
**Şube:** Meydan Mah. Mithatpaşa Cad.  
No:62/A Kütahya  
Tel: 0 274 216 26 94  
www.buyukalpler.com.tr

## MALATYA

**Yuvam Elektrik Ltd. Şti.**  
**Merkez:** Niyazi Mısıri Cad. Niyazi Sok.  
1. Ara No: 4 Battalgazi, Malatya  
Tel: 0 422 324 22 33  
info@yuvamelektrik.com.tr  
www.yuvamelektrik.com.tr

**Şube:** 1.O.S.B. 4. Cad. No: 13  
Yeşilyurt, Malatya  
Tel: 0 422 502 61 61  
info@yuvamelektrik.com.tr  
www.yuvamelektrik.com.tr

## MANİSA

Atak Elektrik Mühendislik Otomasyon  
San. ve Tic. Ltd. Şti.  
Merkez: Güzelyurt Mah.  
5775. Sok. No:70/A Manisa  
Tel: 0 236 233 28 88  
Faks: 0 236 233 21 70  
manisasatis@atakelektrik.com  
www.atakelektrik.com

## MERSİN

Er Elektrik San. Tic. Ltd. Şti.  
Mustafa Kemal Mah. H. Okan Merzeci Bulv.  
No:396/A Mersin  
Tel: 0 324 226 36 37  
info@erelektrik.com.tr  
www.erelektrik.com.tr

## SAMSUN

Galip Müh. Elek. San. Tic. A.Ş.  
Merkez: Şabanoglu Mah.  
Cemal Yeşilyurt Cad. No:125  
Tekkeköy, Samsun  
Tel: 444 55 89  
galip@galip.com.tr  
www.galip.com.tr

Şube: Haçerli Mah. 100. Yıl Bulv.  
No:53 İlkadım, Samsun  
Tel: 0 362 435 27 13  
galipbulvar@galip.com.tr  
www.galip.com.tr

## TEKİRDAĞ

Çağrı Elektrik Proje Taahhüt  
San. ve Tic. A.Ş.  
Şube: Velimeşe OSB Mah.  
8. Yanyol Cad. No:4 Ergene, Tekirdağ  
Tel: 0 282 674 49 00  
Faks: 0 282 674 45 50

## Schneider Electric Orta Gerilim SM6 Modüler Hücre ve Orta Gerilim Ürünler Yetkili Bayileri

### ANKARA

KVK Elektrik Enerji A.Ş.  
Fatih Sultan Mehmet Bulv.  
No:326 Kahramankazan, Ankara  
Tel: 0 312 219 55 56 – 65 45  
bilgi@kvkenjerji.com  
www.kvkenjerji.com

### GAZİANTEP

AN-EL Elektroteknik San. Tic. Ltd. Şti.  
Başpınar OSB Mah. 5. Bölge  
83533. Cad. No:13  
Şehitkamil, Gaziantep  
Tel: 444 06 27  
info@anelelektroteknik.com  
www.anelelektroteknik.com

### İSTANBUL

Tümkar Elektrik Proje İnş. Taah. Tur. San.  
ve Tic. A.Ş.  
Türker Cad. Edep Sok. No:44  
Ümraniye, İstanbul  
Tel: 0 216 374 53 52  
www.tumkar.com.tr

Vekmar Elek. Sist. Yat. ve Tic. A.Ş.  
İ.T.O.S.B. - İstanbul Tuzla Organize  
Sanayi Bölgesi Tepeören Mah. 8. Cad.  
No:7 Tuzla, İstanbul  
Tel: 0 216 593 11 00  
vekmar@vekmar.com.tr  
www.vekmar.com.tr

### KONYA

Konya Enerji Ltd. Şti.  
Merkez: Busan Özel O.S.B.  
Fevzi Çakmak Mah. Kosgeb Cad. No:66  
Karatay, Konya  
Tel: 0 332 345 09 00  
Faks: 0 332 345 09 09  
konyaenerji@konyaenerji.com.tr  
www.konyaenerji.com.tr

### MANİSA

Ultra Enerji Elk. San. ve Tic. Ltd. Şti.  
Muradiye Mah. 31. OSB Sok.  
No:2/1-E Yunusmire, Manisa  
Tel: 0 236 503 50 32  
info@ultraenerji.com.tr  
www.ultraenerji.com.tr

## Schneider Electric RMU Partnerleri (RM6 Gaz İzoleli Sekonder Hücre)

### İSTANBUL

FGC Elektrik İç ve Dış Tic. Ltd. Şti.  
Okçumusa Cad. Kayahan İş Hanı No:32  
Karaköy, İstanbul  
Tel: 0 212 255 18 63 – 64  
Faks: 0 212 255 18 65  
info@fgcelectric.com

### İZMİR

EM Elektromekanik Elektrik Şalt Cihazları  
Yedek Parçaları San. ve Tic. Ltd. Şti.  
1204/6 Sok. Baltalı İş Merkezi  
No:38D Konak, İzmir  
Tel: 0 232 459 72 12  
info@emelektromekanik.com  
www.emelektromekanik.com

## ANKARA

**ERC Sistem Elektrik Makina İmalat Taah. San. ve Tic. Ltd. Şti.**  
Ostim O.S.B. 1269. Cad. No:23  
Yenimahalle, Ankara  
Tel: 0 312 387 52 80  
info@ercsistem.com.tr  
www.ercsistem.com.tr

**Turkuaz Enerji Doğalgaz İnş. İml. Tic. ve San. Ltd. Şti.**  
Alcı OSB Mah. 2032. Cd. No:3  
Temelli-Sincan / Ankara  
Tel: 0 312 483 18 00  
Faks: 0 312 483 19 00  
turkuaz@turkuazenerji.com  
www.turkuazenerji.com

## İSTANBUL

**Asel Mühendislik Elk. İnş. Taah. Dan. San. ve Dış Tic. Ltd. Şti.**  
Nişantepe Mevkii Fabrikalar Sok.  
No:1/1 Çekmeköy, İstanbul  
Tel: 0 216 499 88 77  
Faks: 0 216 499 88 80  
info@aselmuhendislik.com.tr  
www.aselmuhendislik.com.tr

**KTM Mühendislik Elektrik Taah. ve Tic. Ltd. Şti.**  
**Merkez:** Küçükbakkalköy Mah.  
Yenidoğan Cad. Ata Stüdyo Sitesi  
A Blok Kat:2 Daire:4  
Ataşehir, İstanbul  
Tel: 0 850 500 15 86  
Faks: 0 216 575 71 31  
www.ktmmuhendislik.com  
bilgi@ktmmuhendislik.com

**Özkan Pano Elk. İnş. Taah. San. ve Tic. Ltd. Şti.**  
**Merkez:** Ferhatpaşa Mah. 33. Sok.  
No:37/39 Ataşehir, İstanbul  
Tel: 0 216 471 10 65 - 66 - 67  
ozkanpano@ozkanpano.com  
www.ozkanpano.com

**Propan Pano Sistemleri Tic. Ltd. Şti.**  
Beylikdüzü O.S.B. Mermerciler Sanayi Sitesi  
7. Cad. No:8  
Beylikdüzü, İstanbul  
Tel: 0 212 671 28 88  
info@propan.com.tr  
www.propan.com.tr

**Royalpan Pano ve Kontrol Sistemleri San. ve Tic. A.Ş.**  
Birlik OSB 4. Sok.  
No:2/1 Tuzla, İstanbul  
Tel: 0 216 296 95 01  
royalpan@royalpan.com  
www.royalpan.com

## İZMİR

**KTM Mühendislik Elektrik Taah. ve Tic. Ltd. Şti.**  
**Şube:** Ümit Mah. 7406/1. Sok.  
No:4 Bornova, İzmir  
Tel: 0 850 500 15 86  
Faks: 0 232 472 07 23  
bilgi@ktmmuhendislik.com  
www.ktmmuhendislik.com

**Özkan Pano Elk. İnş. Taah. San. ve Tic. Ltd. Şti.**  
**Şube:** Adalet Mah. Manas Bulvarı Yanyol  
No:39 Folkart Towers B Kule Kat:38 D:3803  
Bayraklı, İzmir  
Tel: 0 539 594 72 81  
ozkanpano@ozkanpano.com  
www.ozkanpano.com

## KAYSERİ

**Seferoğlu Elektrik Sanayi ve Ticaret A.Ş.**  
**Merkez:** Kayseri O.S.B.  
12. Cad. No:39 Melikgazi, Kayseri  
Tel: 0 352 321 27 27  
info@seferoglu elektrik.com.tr  
www.seferoglu elektrik.com.tr

## ANKARA

**Elimta Elektrik İmalat Taah. Tic. Ltd. Şti.**  
Emineller Yapı Koop. İvedik Org. San. Sit.  
687. Sok. No:28-26 Ostim, Ankara  
Tel: 0 312 395 24 01  
Faks: 0 312 395 25 90  
info@elimta.com.tr  
www.elimta.com.tr

**ERC Sistem Elektrik Makina İmalat Taah. San. ve Tic. Ltd. Şti.**  
Ostim O.S.B. 1269. Cad. No:23  
Yenimahalle, Ankara  
Tel: 0 312 387 52 80  
info@ercsistem.com.tr  
www.ercsistem.com.tr

**Prosis Pano Elektrik Sistemleri San. ve Tic. A.Ş.**  
Ostim OSB Mah. 1274. Cad.  
No:20 Yenimahalle, Ankara  
Tel: 0 312 354 48 50  
info@prosiselektrik.com  
www.prosiselektrik.com

**Turkuaz Enerji Doğalgaz İnş. İml. Tic. ve San. Ltd. Şti.**  
Ostim OSB Mah. Cevat Dündar Cad.  
No:155 Yenimahalle, Ankara  
Tel: 0 312 483 18 00  
Faks: 0 312 483 19 00  
turkuaz@turkuazenerji.com  
www.turkuazenerji.com

## DENİZLİ

**Epsis Mühendislik Enerji Sis. San. ve Tic. Ltd. Şti.**  
Hacıyüplü Mah. 3224 Sok. No:8/4  
Merkezefendi, Denizli  
Tel: 0 258 377 47 10  
info@epsis.com.tr  
www.epsis.com.tr

## İSTANBUL

**Asel Mühendislik Elk. İnş. Taah. Dan. San. ve Dış Tic. Ltd. Şti.**  
Nişantepe Mevkii Fabrikalar Sok.  
No:1/1 Çekmeköy, İstanbul  
Tel: 0 216 499 88 77  
Faks: 0 216 499 88 80  
info@aselmuhendislik.com.tr  
www.aselmuhendislik.com.tr

**Etis Elektrik İnş. Taah. San. ve Tic. Ltd. Şti.**  
İkitelli OSB İpkas Sanayi Sitesi 2. Blok  
No:33-34-35-36 Başakşehir, İstanbul  
Tel: 0 212 549 37 25  
etis@etiselektrik.com.tr

**İlk-El Elektrik Pano San. ve Tic. Ltd. Şti.**  
İbrahim Karaoğlanoğlu Cad.  
Yayıncılar Sok. No:8  
Kağıthane, İstanbul  
Tel: 0 212 264 37 37  
info@ilk-el.com.tr  
www.ilk-el.com.tr

**KTM Mühendislik Elektrik Taah. ve Tic. Ltd. Şti.**  
**Merkez:** Küçükbakkalköy Mah.  
Yenidoğan Cad. Ata Stüdyo Sitesi  
A Blok Kat:2 Daire:4  
Ataşehir, İstanbul  
Tel: 0 850 500 15 86  
Faks: 0 216 575 71 31  
bilgi@ktmmuhendislik.com  
www.ktmmuhendislik.com

**Özkan Pano Elk. İnş. Taah. San. ve Tic. Ltd. Şti.**  
**Merkez:** Ferhatpaşa Mah. 33. Sok.  
No:37/39 Ataşehir, İstanbul  
Tel: 0 216 471 10 65 - 66 - 67  
ozkanpano@ozkanpano.com  
www.ozkanpano.com

**Propan Pano Sistemleri Tic. Ltd. Şti.**  
Beylikdüzü O.S.B. Mermeciler Sanayi Sitesi  
7. Cad. No:8  
Beylikdüzü, İstanbul  
Tel: 0 212 671 28 88  
info@propan.com.tr  
www.propan.com.tr

**Royalpan Pano ve Kontrol Sistemleri San. ve Tic. A.Ş.**  
Birlik OSB 4. Sok.  
No:2/1 Tuzla, İstanbul  
Tel: 0 216 296 95 01  
royalpan@royalpan.com  
www.royalpan.com

## İZMİR

**KTM Mühendislik Elektrik Taah. ve Tic. Ltd. Şti.**  
**Şube:** Ümit Mah. 7406/1. Sok.  
No:4 Bornova, İzmir  
Tel: 0 850 500 15 86  
Faks: 0 232 472 07 23  
bilgi@ktmmuhendislik.com  
www.ktmmuhendislik.com

**Özkan Pano Elk. İnş. Taah. San. ve Tic. Ltd. Şti.**  
**Şube:** Adalet Mah. Manas Bulvarı Yanyolu  
No:39 Folkart Towers B Kule Kat:38 D:3803  
Bayraklı, İzmir  
Tel: 0 539 594 72 81  
ozkanpano@ozkanpano.com  
www.ozkanpano.com

## KAYSERİ

**Seferoğlu Elektrik Sanayi ve Ticaret A.Ş.**  
**Merkez:** Kayseri O.S.B.  
12. Cad. No:39 Melikgazi, Kayseri  
Tel: 0 352 321 27 27  
info@seferoglu elektrik.com.tr  
www.seferoglu elektrik.com.tr

## KIBRIS

**Ertek Elektrik Sistemleri Ltd.**  
Okullar Yolu Sok. No:83 Küçük Kaymaklı  
Lefkoşa, Kıbrıs  
Tel: 0 392 444 85 85  
ertek@er-tek.com  
www.er-tek.com

## KONYA

**Cihangir Otomasyon Mühendislik Elk. San. Tic. ve Ltd. Şti.**  
Fevzi Çakmak Mah. Gülistan Cad.  
İmsan San. Sit. B Blok No:48/A Karatay, Konya  
Tel: 0 332 503 09 09  
Faks: 0 332 236 28 86  
info@cihangirmuhendislik.com.tr  
www.cihangirmuhendislik.com.tr

# Schneider Electric Endüstriyel Otomasyon Alliance Partner Sistem Entegratörleri



## ANKARA

**Enoks Enerji Bilişim Kontrol Sis.  
Otomasyon İnş. San. Tic. Ltd. Şti.**  
1151 Sok. SS Gül-86 Toplu İş Yeri Yapı Koop.  
No: 84 Ostim, Ankara  
Tel: 0 312 386 17 67  
info@enoks.com.tr  
www.enoks.com.tr

**Ermaf Otomasyon Elektrik San. ve  
Tic. Ltd. Şti.**  
İvedik OSB Mah. 1396. Sok.  
No:18 Yenimahalle, Ankara  
Tel: 0 312 354 05 77  
Faks: 0 312 354 05 78  
info@ermaf.com.tr  
www.ermaf.com.tr

**Meko Mikro Bilgisayar ve Elektronik  
Kontrol San. ve Tic. A.Ş.**  
Çetin Emeç Bulv. Lizbon Cad.  
No: 36/B Çankaya, Ankara  
Tel: 0 312 472 92 52  
Faks: 0 312 472 92 57  
info@meko.com.tr  
www.meko.com.tr

## İSTANBUL

**Bilgi Otomasyon San. ve Tic. A.Ş.**  
Yukarı Dudullu Mah. Kartal Baba Sok.  
No:8A/1 Ümraniye, İstanbul  
Tel: 0 216 540 88 78 - 84  
Faks: 0 216 540 88 96  
satis@bilgiotomasyon.com  
www.bilgiotomasyon.com

**Çetin Endüstriyel Elektrik Müh. Taah.  
San. ve Tic. Ltd. Şti.**  
Esenyalı Mah. Uygur Sok. No:9/A  
Pendik, İstanbul  
Tel: 0 216 596 50 49  
cetin@cetinmuhendislik.com  
www.cetinmuhendislik.com

**Geotek Otomasyon Tekniği  
San. ve Tic. Ltd. Şti.**  
Esenşehir Mah. Güneylı Sok. No:13  
Ümraniye, İstanbul  
Tel: 0 216 364 95 60  
Faks: 0 216 364 72 25  
info@geotekotomasyon.com.tr  
www.geotekotomasyon.com.tr

**IDA Proses Kontrol Teknolojileri San. ve  
Tic. A.Ş.**  
Esenyalı Mah. Yanyol Cad. No:61  
Varyap Plaza Ofis:211-212  
Pendik, İstanbul  
Tel: 0 216 392 92 20  
Faks: 0 216 392 93 20  
info@idaas.com.tr  
www.idaas.com.tr

**KPI Automation**  
Altayçeşme Mah. Çamlı Sok.  
Maltepe Ofispark No:21  
Maltepe, İstanbul  
Tel: 0 216 372 82 82  
info@kpi-automation.com  
kpi-automation.com/en-us/

**Rasyonel Mühendislik**  
Yukarı Dudullu Mah. Bayrak Cad.  
No:30/30  
Ümraniye, İstanbul  
Tel: 0 216 228 34 18  
info@rasyonelmuhendislik.com  
www.rasyonelmuhendislik.com

**Ser Elektrik Otomasyon Tic. San. Ltd. Şti.**  
Yeşilce Mah. Dalgıç Sok.  
Ser Plaza No:9  
Kağıthane, İstanbul  
Tel: 0 212 324 64 14  
Faks: 0 212 324 64 42  
info@serelektrik.com.tr  
www.serelektrik.com.tr

**SPP Mühendislik Taahhüt ve Bilişim  
San. Tic. Ltd. Şti.**  
Safa Mah. Yağız Sok. No:4/1  
Sancaktepe, İstanbul  
Tel: 0 216 573 92 46 - 47  
Faks: 0 216 573 92 43  
info@spp.com.tr  
www.spp.com.tr

**US A Fabrika Otomasyon ve Mühendislik  
Tic. A.Ş.**  
Çavuşoğlu Mah. Meşeli Ayazma Cad.  
Çelebi Blokları E Blok No:10/B  
Kartal, İstanbul  
Tel: 0 216 517 88 85  
Faks: 0 216 517 88 86  
satis@tr-us-a.com  
www.usa-fa.com.tr

## İZMİR

**Pi Otomasyon Kontrol ve Yazılım San. ve  
Tic. Ltd. Şti.**  
Kazımdirik Mah. ADB Plaza 296/2. Sok.  
Bornova, İzmir  
Tel: 0 232 435 42 77  
Faks: 0 232 435 42 71  
info@piotomasyon.com.tr  
www.piotomasyon.com.tr

## TRABZON

**TUEM Elk. Otomasyon Mühendislik ve  
Servis Hizmetleri Tiz. Ltd. Şti.**  
Anadolu Bulv. Kaymaklı Mah. No:112/A  
Ortahisar, Trabzon  
Tel: 0 462 326 00 77  
Faks: 0 462 326 00 89  
info@tuummuhendislik.com  
www.tuummuhendislik.com

## Schneider Electric Yazılım Bayileri

### İSTANBUL

**BAUTEK Bilgi Teknolojileri San.  
Tic. Ltd. Şti**  
Esenyalı Mah. Yanyol Cad.  
Varyap Plaza No:61 131-132  
Pendik, İstanbul  
Tel: 0 216 392 01 01  
Faks: 0 216 392 01 09  
sales@bautek-tr.com  
www.bautek-tr.com

**DAC-EL Elektronik Müh. Sis.  
San. Tic. Ltd. Şti.**  
Oruçreis Mah. Tekstilkent Cad.  
Tekstilkent Ticaret Merkezi  
10AM Blok No:207  
Esenler, İstanbul  
Tel: 0 212 210 76 46  
info@dacel.com.tr  
www.dacel.com.tr

# Schneider Electric Bina Yönetim Sistemleri Sistem Entegratörleri



Schneider Electric bina yönetim sistem entegratörleri, ürün gamı ile aşağıdaki konularda çözüm üretir:

- \* Isıtma, soğutma, havalandırma otomasyonu
- \* Aydınlatma otomasyonu
- \* Yangın algılama ve duman yönetim sistemi
- \* Kartlı geçiş ve güvenlik sistemi
- \* Enerji izleme sistemi
- \* Entegre bina yönetim sistemi

## ADANA

**Volt Mekatronik Otomasyon**  
Onur Mah. 45235. Sok.  
Sema İş Merkezi 38  
Seyhan, Adana  
Tel: 0 322 429 36 47  
info@voltendustriyel.com.tr  
www.voltendustriyel.com.tr

## ANKARA

**Emo Bina ve Enerji Yönetim Sistemleri Ltd. Şti.**  
Oğuzlar Mah. 1368. Sok.  
No:1 Kat:2 Daire:7  
Çankaya, Ankara  
Tel: 0 312 287 03 66  
emo@emootomasyon.com  
www.emootomasyon.com

## ANTALYA

**İntegra Proje Danışmanlık Müh.  
Elk. Eltr. San. ve Tic. Ltd. Şti.**  
Atatürk Bulv. Arapsuyu Mah.  
No:61/5 Konyaaltı, Antalya  
Tel: 0 242 228 85 06  
Faks: 0 242 228 96 89  
bilgi@integra-ibs.com  
www.integra-ibs.com

## BURSA

**Sagen Enerji Otomasyon Mühendislik  
(APEKSIS)**  
Üçevler Mah. Burçak Sok.  
Arslan Coşkun Öztürk İş Merkezi  
No:4 İç Kapı No:15  
Nilüfer, Bursa  
Tel: 0 224 443 83 01  
sagen@sagenenerji.com.tr  
www.sagenenerji.com.tr

## İSTANBUL

**Arte Teknoloji San. ve Tic. A.Ş.**  
İçerenköy, Çayırlyolu Sok.  
No:7 Ataşehir, İstanbul  
Tel: 0 216 450 55 86  
Faks: 0 216 450 55 87  
info@arteteknoloji.com.tr  
www.arteteknoloji.com

## Emo Bina ve Enerji Yönetim Sistemleri Ltd. Şti.

Girne Mah. İrmaklar Sok.  
Küçükalyalı İş Merkezi A Blok No:21  
Maltepe, İstanbul  
Tel: 0 216 366 24 62  
emo@emootomasyon.com  
www.emootomasyon.com

## Faston Elektrik Elektronik Otomasyon ve Tic. Ltd. Şti.

Esentepe Mah. Milangaz Cad.  
No:77 Dumankaya Vizyon Blok:A2  
Daire:108 Kartal, İstanbul  
Tel: 0 530 068 51 50  
info@faston.com.tr  
www.faston.com.tr

## İnfoMET Teknoloji San. ve Tic. A.Ş.

Perpa Ticaret Merkezi A Blok  
Kat:12 No:1815  
Şişli, İstanbul  
Tel: 0 212 320 08 80  
Faks: 0 212 320 11 07  
info@infomet.com.tr  
www.infomet.com.tr

## Koneltex Elektronik ve Teknolojik Çözümler San. ve Tic. A.Ş.

Atakent Mah. Atakan Cad. Revan Sok.  
No:2A Ümraniye, İstanbul  
Tel: 0 216 443 39 91  
Faks: 0 216 443 39 93  
info@koneltex.com.tr  
www.koneltex.com.tr

## Kontrolmatik Elektrik San. Tic. Ltd. Şti.

Oruçreis Mah. Tekstilkent Cad.  
12B Koza Plaza A Blok Kat:16-162  
Esenler, İstanbul  
Tel: 0 212 438 77 82  
info@kontrolmatik.com  
www.kontrolmatik.com

## Mas Bina Teknolojileri ve Enerji Çözümleri San. ve Tic. Ltd. Şti.

MAS Plaza Namık Kemal Mah.  
120. Sok. No:45 Haramidere, Esenyurt  
Tel: 0 212 210 27 20  
Faks: 0 212 210 27 21  
www.masotomasyon.com

## Matriks Bina Kontrol Sistemleri San. ve Tic. Ltd. Şti.

Atatürk Mah. Ekinçioğlu Sok.  
No:21 Ataşehir, İstanbul  
Tel: 0 216 574 91 91  
Faks: 0 216 574 91 92  
info@matrikstr.com  
www.matrikstr.com

## Nemesis Elektronik Sistemleri İnş. ve Müh. Hiz. San. ve Tic. Ltd. Şti.

Yukan Dudullu Mah. Koçak Sok. No:2  
Ümraniye, İstanbul  
Tel: 0 216 444 03 15  
Faks: 0 216 472 00 17  
satis@nemesis.com.tr  
www.nemesis.com.tr

## Neva Bina ve Endüstriyel Otomasyon Sistemleri San. ve Tic. Ltd. Şti.

Barbaros Mah. Mimar Sinan Cad. No:150  
Ataşehir, İstanbul  
Tel: 0 216 508 18 87  
www.nevakontrol.com

## Otomatıca Otomasyon Kontrol ve Yazılım Hiz. Tic. Ltd. Şti.

Esentepe Mah. İnönü Cad.  
No:147 K:14 Kartal Kule  
Kartal, İstanbul  
Tel: 0 216 514 63 66  
info@otomatıca.com  
www.otomatıca.com

## İZMİR

### 7KR Consulting Kontrol Sistemleri San. ve Tic. Ltd. Şti.

Kazımdirik Mah. Sanayi Cad. No:31/528  
Bornova, İzmir  
Tel: 0 232 520 21 31  
info@7kr.com.tr  
www.7kr.com.tr

# Schneider Electric KNX Otomasyonu Sistem Entegratörleri



Schneider Electric KNX otomasyon sistem entegratörleri ürün gamı ile aşağıdaki konularda çözüm üretir:

- \* Akıllı ev otomasyonu
- \* Aydınlatma otomasyonu
- \* Isıtma, soğutma ve iklimlendirme otomasyonu
- \* Lüks segment anahtar-priz satışı

## ANKARA

**Emo Bina ve Enerji Yönetim Sistemleri Ltd. Şti.**  
Öğuzlar Mah. 1368. Sok.  
No:1 Kat:2 Daire:7  
Çankaya, Ankara  
Tel: 0 312 287 03 66  
emo@emootomasyon.com  
www.emootomasyon.com

## ANTALYA

**İntegra Proje Danışmanlık Müh. Elk. Etr. San. ve Tic. Ltd. Şti.**  
Atatürk Bulv. Arapsuyu Mah.  
No:61/5 Konyaaltı, Antalya  
Tel: 0 242 228 85 06  
Faks: 0 242 228 96 89  
bilgi@integra-ibs.com  
www.integra-ibs.com

## BURSA

**Sagen Enerji Otomasyon Mühendislik (APEKSİS)**  
Üçevler Mah. Burçak Sok.  
Arslan Coşkun Öztürk İş Merkezi  
No:4 İç Kapı No:15  
Nilüfer, Bursa  
Tel: 0 224 443 83 01  
sagen@sagenenerji.com.tr  
www.sagenenerji.com.tr

## GAZİANTEP

**AN-EL Elektroteknik San. Tic. Ltd. Şti.**  
Başpınar OSB Mah. 5. Bölge  
83533. Cad. No:13  
Şehitkamil, Gaziantep  
Tel: 444 06 27  
info@anelelektroteknik.com  
www.anelelektroteknik.com

## İSTANBUL

**Emo Bina ve Enerji Yönetim Sistemleri Ltd. Şti.**  
Girne Mah. İrmaklar Sok.  
Küçükyağalı İş Merkezi A Blok No:21  
Maltepe, İstanbul  
Tel: 0 216 366 24 62  
emo@emootomasyon.com  
www.emootomasyon.com

## İnfoMET Teknoloji San. ve Tic. A.Ş.

Perpa Ticaret Merkezi A Blok  
Kat:12 No:1815  
Şişli, İstanbul  
Tel: 0 212 320 08 80  
Faks: 0 212 320 11 07  
info@infomet.com.tr  
www.infomet.com.tr

## Koneltek Elektronik ve Teknolojik Çözümler San. ve Tic. A.Ş.

Atakent Mah. Atakan Cad. Revan Sok.  
No:2A Ümraniye, İstanbul  
Tel: 0 216 443 39 91  
Faks: 0 216 443 39 93  
info@koneltek.com.tr  
www.koneltek.com.tr

## Mas Bina Teknolojileri ve Enerji Çözümleri

**San. ve Tic. Ltd. Şti.**  
MAS Plaza Namık Kemal Mah.  
120. Sok. No:45 Haramidere, Esenyurt  
Tel: 0 212 210 27 20  
Faks: 0 212 210 27 21  
www.masotomasyon.com

## Matriks Bina Kontrol Sistemleri

**San. ve Tic. Ltd. Şti.**  
Atatürk Mah. Ekinçioğlu Sok.  
No:21 Ataşehir, İstanbul  
Tel: 0 216 574 91 91  
Faks: 0 216 574 91 92  
info@matrikstr.com  
www.matrikstr.com

## Nemesis Elektronik Sistemleri İnş. ve

**Müh. Hiz. San. ve Tic. Ltd. Şti.**  
Yukarı Dudullu Mah. Koçak Sok. No:2  
Ümraniye, İstanbul  
Tel: 0 216 444 03 15  
Faks: 0 216 472 00 17  
satis@nemesis.com.tr  
www.nemesis.com.tr

## İZMİR

**7KR Consulting Kontrol Sistemleri San. ve Tic. Ltd. Şti.**  
Kazımdirik Mah. Sanayi Cad. No:31/528  
Bornova, İzmir  
Tel: 0 232 520 21 31  
info@7kr.com.tr  
www.7kr.com.tr

## Arya Otomasyon Müh. Elk. Elkt. Bil.

**İnş. San. ve Tic. Ltd. Şti.**  
Yeşilova Mah. 4139/3. Sok.  
No:8/A Bornova, İzmir  
Tel: 0 232 467 50 70  
info@aryaotomasyon.com.tr  
www.aryaotomasyon.com.tr

## ANKARA

**Detay Elektroteknik İnş. Müh. Oto. Yaz. San. ve Tic. Ltd. Şti.**  
Ostim OSB 1212. Sok.  
No:1 Yenimahalle, Ankara  
Tel: 0 312 255 55 66  
teklif@detayelektroteknik.com  
www.detayelektroteknik.com

**Emo Bina ve Enerji Yönetim Sistemleri Ltd. Şti.**  
Oğuzlar Mah. 1368. Sok.  
No:1 Kat:2 Daire:7  
Çankaya, Ankara  
Tel: 0 312 287 03 66  
emo@emootomasyon.com  
www.emootomasyon.com

**Endoks Enerji Dağıtım Sist. San. İth. ve İhr. Ltd. Şti.**  
İnönü Mah. 1748. Sok. No:1  
Yenimahalle, Ankara  
Tel: 0 312 256 00 86  
Faks: 0 312 257 27 50  
info@endoks.com.tr  
www.endoks.com

**ERC Sistem Elektrik Makina İmalat Taah. San. ve Tic. Ltd. Şti.**  
Ostim O.S.B. 1269. Cad. No:23  
Yenimahalle, Ankara  
Tel: 0 312 387 52 80  
info@ercsistem.com.tr  
www.ercsistem.com.tr

**Esso Otomasyon San. ve Tic. A.Ş.**  
Ostim OSB Mah. 100. Yıl Bulv.  
No:55 E Blok Kat:5 Ofis:19/20  
Yenimahalle, Ankara  
Tel: 0 312 387 52 80  
Faks: 0 312 387 52 81  
info@esso.com.tr  
www.esso.com.tr

**Europower Enerji ve Otomasyon Teknolojileri San. ve Tic. A.Ş.**  
Saray Mah. Atom Cad.  
No:17 Kahramankazan, Ankara  
Tel: 0 312 815 48 80  
europower@europowerenerji.com.tr  
www.europowerenerji.com.tr

## ANTALYA

**İntegra Proje Danışmanlık Müh. Elk. Eltr. San. ve Tic. Ltd. Şti.**  
Atatürk Bulv. Arapsuyu Mah.  
No:61/5 Konyaaltı, Antalya  
Tel: 0 242 228 85 06  
Faks: 0 242 228 96 89  
bilgi@integra-ibs.com  
www.integra-ibs.com

## GAZİANTEP

**AN-EL Elektroteknik San. Tic. Ltd. Şti.**  
Başpınar OSB Mah. 5. Bölge  
83533. Cad. No:13  
Şehitkamil, Gaziantep  
Tel: 444 06 27  
info@anelektroteknik.com  
www.anelektroteknik.com

## İSTANBUL

**ALB Enerji Ltd. Şti.**  
Abdurrahmangazi Mah. Sevenler Cad.  
Bina No: 55 Daire: 5  
Sancaktepe, İstanbul  
Tel: 0 216 606 05 95  
info@albenerji.com  
www.albenerji.com

**Arferas Mühendislik Elektrik Otomasyon San. ve Tic. Ltd. Şti.**  
Şerifali Mah. Turgut Özal Bulv.  
Beyit Sok. No:68  
Ümraniye, İstanbul  
Tel: 0 216 594 52 62  
info@arferas.com  
www.arferas.com

**ATES Elektrik Enerji Sistemleri Ltd. Şti.**  
Esenkent Mah. İktibas Sok. No:6-8  
Ümraniye, İstanbul  
Tel: 0 216 410 37 91  
Faks: 0 216 410 37 94  
info@atesenerji.com.tr  
www.atesenerji.com.tr

**Faston Elektrik Elektronik Otomasyon ve Tic. Ltd. Şti.**  
Esentepe Mah. Milangaz Cad.  
No:77 Dumankaya Vizyon Blok:A2  
Daire:108 Kartal, İstanbul  
Tel: 0 530 068 51 50  
info@faston.com.tr  
www.faston.com.tr

**KLT Enerji Müh. Taah. San. Tic. Ltd. Şti.**  
Şerifali Mah. Beyan Sok. No:24  
Ümraniye, İstanbul  
Tel: 0 216 510 35 77  
info@kltenerji.com  
www.kltenerji.com

**Konelttek Elektronik ve Teknolojik Çözümler San. ve Tic. A.Ş.**  
Atakent Mah. Atakan Cad. Revan Sok.  
No:2A Ümraniye, İstanbul  
Tel: 0 216 443 39 91  
Faks: 0 216 443 39 93  
info@konelttek.com.tr  
www.konelttek.com.tr

**Mas Otomasyon Sistemleri San. ve Tic. Ltd. Şti.**  
MAS Plaza Namık Kemal Mah.  
120. Sok. No:45 Haramidere, Esenyurt  
Tel: 0 212 210 27 20  
Faks: 0 212 210 27 21  
www.masotomasyon.com

**Matriks Bina Kontrol Sistemleri San. ve Tic. Ltd. Şti.**  
Atatürk Mah. Ekinçioğlu Sok.  
No:21 Ataşehir, İstanbul  
Tel: 0 216 574 91 91  
Faks: 0 216 574 91 92  
info@matrikstr.com  
www.matrikstr.com

**Otomatıca Otomasyon Kontrol ve Yazılım Hiz. Tic. Ltd. Şti.**  
Esentepe Mah. İnönü Cad.  
No:147 K:14 Kartal Kule  
Kartal, İstanbul  
Tel: 0 216 514 63 66  
info@otomatıca.com  
www.otomatıca.com

## İZMİR

**Advenso Mühendislik San. ve Tic. A.Ş.**  
Meriç Mah. 5745 Sok. MTK Sitesi  
No:25 Bornova, İzmir  
Tel: 0 232 449 18 00  
info@advenso.com.tr  
www.advenso.com.tr

**Arya Otomasyon Müh. Elk. Elkt. Bil. İnş. San. ve Tic. Ltd. Şti.**  
Yeşilova Mah. 4139/3. Sok.  
No:8/A Bornova, İzmir  
Tel: 0 232 467 50 70  
info@aryaotomasyon.com.tr  
www.aryaotomasyon.com.tr

**7KR Consulting Kontrol Sistemleri San. ve Tic. Ltd. Şti.**  
Kazımdirik Mah. Sanayi Cad.  
No:31/528 Bornova, İzmir  
Tel: 0 232 520 21 31  
info@7kr.com.tr  
www.7kr.com.tr

## KOCAELİ

**GCS Elektrik Otomasyon Sistemleri San. Tic. Ltd. Şti.**  
Sanayi Mah. Ömer Türkçakal Bulv.  
6. Cad. İzmit Sanayi Sitesi 5. Blok  
No:10 İzmit, Kocaeli  
Tel: 0 262 335 06 76  
info@gcs-soft.net  
www.gcs-soft.net

## TRABZON

**TUEM Elektrik Otomasyon Mühendislik Tic. Ltd. Şti.**  
Kaymaklı Mah. Anadolu Bulv.  
No: 112/A  
Ortahisar, Trabzon  
Tel: 0 462 326 00 77  
info@tuemmuhendislik.com  
www.tuemmuhendislik.com

# Schneider Electric Bina Güvenlik ve Yangın Algılama Sistem Entegratörleri



## ANKARA

**Emo Bina ve Enerji Yönetim Sistemleri Ltd. Şti.**  
Oğuzlar Mah. 1368. Sok.  
No:1 Kat:2 Daire:7  
Çankaya, Ankara  
Tel: 0 312 287 03 66  
emo@emootomasyon.com  
www.emootomasyon.com

## ANTALYA

**İntegra Proje Danışmanlık Müh. Elk. Eltr. San. ve Tic. Ltd. Şti.**  
Atatürk Bulv. Arapsuyu Mah.  
No:61/5 Konyaaltı, Antalya  
Tel: 0 242 228 85 06  
Faks: 0 242 228 96 89  
bilgi@integra-ibs.com  
www.integra-ibs.com

## GAZİANTEP

**AN-EL Elektroteknik San. Tic. Ltd. Şti.**  
Başpınar OSB Mah. 5. Bölge  
83533. Cad. No:13  
Şehitkamil, Gaziantep  
Tel: 444 06 27  
info@anelelektroteknik.com  
www.anelelektroteknik.com

## İSTANBUL

**Arte Teknoloji San. ve Tic. A.Ş.**  
İçerenköy, Çayryolu Sok.  
No:7 Ataşehir, İstanbul  
Tel: 0 216 450 55 86  
Faks: 0 216 450 55 87  
info@arteteknoloji.com.tr  
www.arteteknoloji.com

## Konellek Elektronik ve Teknolojik Çözümler

**San. ve Tic. A.Ş.**  
Atakent Mah. Atakan Cad. Revan Sok.  
No:2A Ümraniye, İstanbul  
Tel: 0 216 443 39 91  
Faks: 0 216 443 39 93  
info@konellek.com.tr  
www.konellek.com.tr

## Mas Otomasyon Sistemleri San. ve Tic. Ltd. Şti.

MAS Plaza Namık Kemal Mah.  
120. Sok. No:45  
Esenyurt, İstanbul  
Tel: 0 212 210 27 20  
Faks: 0 212 210 27 21  
info@masotomasyon.com  
www.masotomasyon.com

## Matriks Bina Kontrol Sistemleri

**San. ve Tic. Ltd. Şti.**  
Atatürk Mah. Ekincioğlu Sok.  
No:21 Ataşehir, İstanbul  
Tel: 0 216 574 91 91  
Faks: 0 216 574 91 92  
info@matrikstr.com  
www.matrikstr.com

## Nemesis Elektronik Sistemleri İnş. ve Müh.

**Hiz. San. ve Tic. Ltd. Şti.**  
Yukarı Dudullu Mah. Koçak Sok.  
No:2 Ümraniye, İstanbul  
Tel: 0 216 444 03 15  
Faks: 0 216 472 00 17  
satis@nemesis.com.tr  
www.nemesis.com.tr

## İZMİR

## 7KR Consulting Kontrol Sistemleri

**San. ve Tic. Ltd. Şti.**  
Kazımdirik Mah. Sanayi Cad.  
No:31/528 Bornova, İzmir  
Tel: 0 232 520 21 31  
info@7kr.com.tr  
www.7kr.com.tr





## mySchneider ile Tek Hedef, Tek Yolculuk!

Tercihlerinize göre özelleştirilmiş yepyeni mySchneider Platformu şimdi yayında!

Tek oturum açma ile işiniz ve çalışmalarınız için gereken içerik, yazılım, araç ve hizmetlere artık daha hızlı erişim sağlayabilirsiniz.

- Katalog, ürün seçici ve konfigürasyon araçlarıyla doğru **ürünleri** bulun.
- **Siparişlerinizi, fiyat tekliflerinizi, ve mali bilgilerinizi** yönetin.
- İhtiyacınız olan **eğitilere** kolayca ulaşın, ve ilerleme durumunuzu takip edin.
- İşinizi büyütmek için tasarlanmış **iş ortağı programlarına** katılın.
- Gelirlerinizi artırmak için **fırsatlardan** yararlanın.
- **Ödüllerin ve sadakat programlarının** avantajlarından faydalanın.



Okut ve Keşfet

[se.com/myschneider](https://se.com/myschneider)

**Schneider**  
Electric



[se.com/tr](https://se.com/tr)

**Schneider**  
Electric