



Elektrik Tesisat ve Kontrol Ürünleri

Fiyat Listesi

20 Nisan 2026

444 30 30
se.com/tr

 SchneiderElectricTR  schneidertr  schneiderelectric_tr

Schneider
Electric

Schneider Electric Online Pazaryeri Dijital Çözüm Ortağınız

✓ Kullanıcı Dostu Deneyim

Güvenilir, hızlı ve kolay alışverişin tadını çıkarın.



Kolay Sipariş ve Takip

Tek tıkla sipariş verin, anlık takibi kolayca yapın.

🕒 7/24 Erişim

İstedığınız zaman, istediğiniz yerden online alışveriş sitesine ulaşın.



Gelişmiş Özellikler

B2B Ağı, Toplu Sipariş, Teklif Talebim gibi pratik araçlarla işinizi kolaylaştırın.

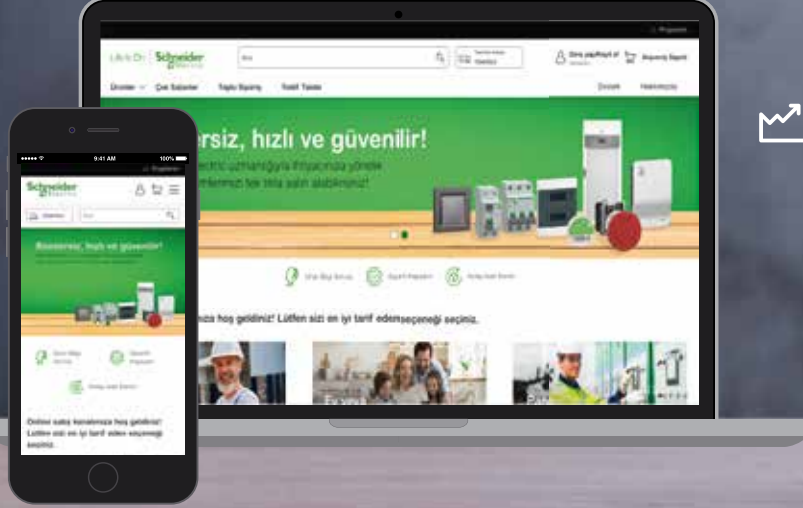

Schneider Electric Online Pazaryeri artık yanınızda!

İş ortaklarınız ve müşterileriniz için güvenilir, etkili ve yenilikçi çözümler sunan online alışveriş sitemiz, verimliliğinizi artırmak ve iş süreçlerinizi kolaylaştırmak için özel olarak tasarlandı.

Schneider Electric Online Pazaryeri; elektrikçilerden distribütörlere, panoculara ve makine üreticilerine uzanan geniş kullanıcı kitlesiyle dijital dönüşüm yolculuğunuzda güçlü bir destek sunar. **Dijital dönüşümün gücünü işinize taşıyın!**



Online Pazaryeri'ni keşfetmek için okutun!

eshop.se.com/tr

Schneider
Electric

İçindekiler

Anahtar-Priz Serileri

A

1-52

Kasa ve Buatlar

B

1-2

Elektrik El Aletleri, Kablo Makaraları, Grup Prizler,
İzole Bantlar, Kablo Bağları ve Lambalar

C

1-4

Acil Aydınlatma

D

1-2

Hareket Dedektörleri ve Kontrol Ürünleri

E

1-4

Kablo Yönetim Sistemleri

F

1-6

Modüler Sigorta Kutuları

G

1-4

Sanayi Tipi Fiş-Priz Serileri ve Kombinasyon Kutuları

H

1-6

Kesintisiz Güç Kaynakları,
Güç Dağıtım Üniteleri ve Otomatik Transfer Anahtarları

I

1-6

Easy9 Pro Otomatik Sigortalar,
Kaçak Akım Koruma Röleleri ve Parafudrlar

J

1-8

EasyPact Şalterler, GoPact ve Kontaktörler

K

1-12

Sinyal-Buton Ürünleri

L

1-2

Enerji Yönetimi Sistemleri ve Kompanzasyon Çözümleri

M

1-6

Elektrikli Araç
Şarj İstasyonları

N

1

- Bu fiyat listesi **20 Nisan 2026** tarihinden itibaren geçerli olan birim fiyatlarımızı içermektedir.
 - Minimum sipariş adetlerimizde ve fiyatlarımızda herhangi bir ihbara lüzum duymaksızın değişiklik yapma hakkımız saklıdır.
 - Fiyatlarımıza KDV dahil değildir.
 - Tapaj ve dizgi hatalarında sistem kayıtları esas alınır.
 - Liste dışı ürünlerimiz için yetkili satıcılara veya müşteri destek merkezimize müracaat ediniz.
 - Schneider Electric bu katalogta yer alan herhangi bir referansın satışını durdurma hakkını saklı tutar.
- Sipariş öncesinde, seçtiğiniz referansların ticari olup olmadığını **444 30 30 numaralı Müşteri Destek Merkezi'ni** arayarak veya **se.com/tr** sitemizdeki canlı destek bağlantısını kullanarak kontrol ediniz.



Anahtar-Priz Serileri



İç Mekan Dekorasyonunda Özgürlük



se.com/tr

Schneider
Electric



Evinizin Havaasını Deęiřtirecek Yeni Tasarım Asfora EM

Yepyeni tasarımıyla Asfora EM,
evinize bambařka bir hava katıyor.

Estetik gornm, ince, zarif hatları ve goz alıcı renk seenekleriyle Asfora EM, anahtar - priz serilerinde řıklıęın yeni temsilcisi olmak iin tasarlandı.



se.com/tr

Schneider
Electric

Asfora EM

Anahtar - Priz serisi

Çerçeveler



Tanım	Referans	Fiyat (TL)	Minimum sipariş adedi
-------	----------	------------	-----------------------

Çerçeveler

Asfora EM

Tekli çerçeve	EPH5805121	42,10	30
İkili çerçeve yatay	EPH5805221	180,80	25
İkili çerçeve dikey	EPH5815221	180,80	25
Üçlü çerçeve yatay	EPH5805321	231,90	15
Dörtlü çerçeve yatay	EPH5805421	287,90	15
Beşli çerçeve yatay	EPH5805521	362,20	10

••	Renkler
21	Beyaz
23	Krem

Asfora EM Plus

Tekli çerçeve	EPH58051••	183,80	30
İkili çerçeve yatay	EPH58052••	380,10	25
İkili çerçeve dikey	EPH58152••	380,10	25
Üçlü çerçeve yatay	EPH58053••	455,40	15
Dörtlü çerçeve yatay	EPH58054••	541,20	15
Beşli çerçeve yatay	EPH58055••	667,70	10

••	Renkler
61	Alüminyum
62	Çelik
69	Bronz
71	Antrasit





Tanım	Referans (Çerçevesi)	Fiyat (TL, Çerçevesi)	Referans (Çerçevesiz)	Fiyat (TL, Çerçevesiz)	Minimum sipariş adedi
-------	-------------------------	--------------------------	--------------------------	---------------------------	--------------------------

Mekanizmalar

Anahtar Grubu

Anahtar			EPH0170121	265,10	10
Çift kutuplu anahtar			EPH0270121	558,70	10
IP44 anahtar (çerçevesi)	EPH0100221	669,70			10
Komütatör			EPH0370121	351,00	10
Vavien			EPH0470121	345,20	10
IP44 vavien (çerçevesi)	EPH0400421	721,90			10
Permütatör			EPH0570121	474,70	10
Vavien + Vavien			EPH0670121	597,00	10
Liht butonu			EPH0770121	302,00	10
Liht butonu (zil işaretli)			EPH0870121	302,00	10
Liht butonu + Liht butonu			EPH1170121	578,90	10
Üçlü Anahtar			EPH2170121	432,70	10
Jaluzi kumanda anahtar			EPH1370521	578,90	10
Jaluzi kumanda liht			EPH1370121	578,90	10
DND iç ünite komütatörü	EPH.DND.K21	1.057,00			100

Işıkli Anahtar Grubu

Işıkli Anahtar			EPH1470121	439,50	10
Işıkli Vavien			EPH1570121	473,40	10
Işıkli liht	EPH1600121	537,80			10
Işıkli liht (Zil işaretli)			EPH1770121	466,60	10
Energy saver (mekanik)			EPH6270121	1.202,00	8

Elektronik Ürünler Grubu

LED Dimmer 370W (RC tip, vavien)			EPH6870121	4.764,00	24
Asfora RFID (Mifare) Energy Saver	EPH6300221	8.345,00			10

Priz Grubu

UPS priz			EPH2870121	479,80	10
UPS priz (çocuk korumalı)	EPH2800221	528,10			10
Kapaklı IP44 UPS priz (çocuk korumalı)	EPH2800621	653,10			10
Topraklı priz			EPH2970121	342,20	10
Topraklı priz (çocuk korumalı)			EPH2970221	453,30	10
Kapaklı topraklı priz			EPH3170121	496,20	10
İkili topraklı priz	EPH9900121	568,80			10
Kapaklı topraklı priz IP44 (çocuk korumalı)*	EPH3100321	852,90			10
UPS priz (kırmızı gövdeli)			EPH2870442	464,30	10
Topraklı priz (çocuk korumalı, kırmızı gövdeli)	EPH2900521	465,20			10

*İkili topraklı priz, çerçeve ile birlikte komple ürün olarak satılmaktadır.

*IP44 Kapaklı topraklı priz çoklu çerçeveler ile kullanıma uygun değildir. Çerçeve ile birlikte komple ürün olarak satılmaktadır.



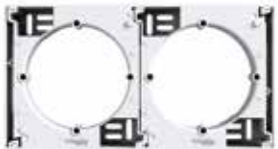

Tanım	Referans (Çerçevesi)	Fiyat (TL, Çerçevesi)	Referans (Çerçevesiz)	Fiyat (TL, Çerçevesiz)	Minimum sipariş adedi
-------	-------------------------	--------------------------	--------------------------	---------------------------	--------------------------

TV - FM - SAT Prizleri

TV prizi, sonlu			EPH3270121	539,90	10
TV prizi, geçişli, 8 dB			EPH3270321	539,90	10
TV - SAT prizi, sonlu, F tipi, ikili			EPH3470121	1.709,00	10
TV - SAT prizi, geçişli, F tipi, 8 dB, ikili			EPH3470321	1.709,00	10
TV - SAT - SAT prizi, sonlu, üçlü			EPH3670121	2.566,00	10
SAT prizi, sonlu, tekli			EPH3770121	715,40	10
SAT prizi, geçişli (4dB), tekli	EPH3700221	765,90			10

Telefon Data Prizleri

1*RJ11 - 4 kontaklı			EPH4170121	459,00	10
2*RJ11 - 4 kontaklı			EPH4270121	610,40	10
1*RJ45CAT5e-UTP			EPH4370121	938,30	10
2*RJ45CAT5e-UTP			EPH4470121	1.423,00	10
1*RJ45CAT5e-FTP	EPH5000121	1.655,00			10
1*RJ45CAT6-UTP			EPH4770121	955,50	10
2*RJ45CAT6-UTP			EPH4870121	1.676,00	10
RJ11 + RJ45 Cat6 UTP			EPH5270121	1.109,00	10
RJ11 + RJ45 Cat5e*	EPH4900121	1.384,00			10
1*RJ45 konnektörsüz			EPH4370521	325,60	10
2*RJ45 konnektörsüz			EPH4470521	325,60	10
YENİ HDMI Priz	EPH4500121	1.026,00			
YENİ Fiber-optik Priz LC-APC Duplex	EPH4600121	985,30			
RJ45 Cat6A FTP konnektör			ACTRJ5MT6GANSS	453,30	10

Tamamlayıcı Fonksiyonlar

Kör kapak			EPH5670121	263,80	10
Kablo çıkışı	EPH5500121	454,60			10
Hoparlör prizi, ikili	EPH5700121	1.033,00			10
Ses Potansiyometresi	EPH5401121	1.969,00			8
YENİ USB prizi, 3A 45W, ikili, Type A+C	EPH2700421	9.616,00			24
YENİ USB prizi, 21W, ikili, Type A+C	EPH2700521	3.069,00			24

Tanım	Referans	Fiyat (TL)	Minimum sipariş adedi
-------	----------	---------------	--------------------------

Sıva Üstü Kasalar

Tekli sıva üstü kasa	EPH6100121	373,80	8
----------------------	----------------------------	--------	---

Tekli sıvaüstü kasanın yanındaki siyah parça çıkarılarak 1'den fazla sıvaüstü kasa birbirine monte edilebilir.

Çerçeveler

Tekli çerçeve	EPH5800121	38,10	30
İkili çerçeve yatay	EPH5800221	160,40	25
Üçlü çerçeve yatay	EPH5800321	208,30	15
Dörtlü çerçeve yatay	EPH5800421	260,10	15
Beşli çerçeve yatay	EPH5800521	326,70	10
Altılı çerçeve yatay	EPH5800621	383,10	10
İkili çerçeve dikey	EPH5810221	166,40	25
Üçlü çerçeve dikey	EPH5810321	208,30	15

*RJ11 + RJ45 Cat5 ürünü çerçeve ile birlikte satılmaktadır.





Tanım	Referans (Çerçevesiz)	Fiyat (TL, Çerçevesiz)	Referans (Çerçevesiz)	Fiyat (TL, Çerçevesiz)	Minimum sipariş adedi
-------	--------------------------	---------------------------	--------------------------	---------------------------	--------------------------

Mekanizmalar

Anahtar Grubu

Anahtar			EPH0170123	265,10	10
Çift kutuplu anahtar	EPH0200123	630,80			10
IP44 anahtar					
Komütatör			EPH0370123	351,00	10
Vavien			EPH0470123	345,20	10
IP44 vavien	EPH0400423	721,90			10
Permütatör	EPH0500123	544,90			10
Vavien + Vavien			EPH0670123	597,00	10
Liht butonu			EPH0770123	302,00	10
Liht butonu (zil işaretli)			EPH0870123	302,00	10
Üçlü Anahtar			EPH2170123	432,70	10

Işıkli Anahtar Grubu

Işıkli Anahtar	EPH1400123	500,50			10
Işıkli liht	EPH1600123	537,80			10

Dimmer

LED Dimmer 370W (RC tip, vavien)			EPH6870123	4.764,00	24
----------------------------------	--	--	------------	----------	----

Priz Grubu

UPS priz			EPH2870123	479,80	10
UPS priz (çocuk korumalı)	EPH2800223	528,10			10
Topraklı priz			EPH2970123	342,20	10
Topraklı priz (çocuk korumalı)			EPH2970223	453,30	10
Kapaklı topraklı priz			EPH3170123	496,20	10
İkili topraklı priz	EPH9900123	568,80			10
Kapaklı topraklı priz IP44 (çocuk korumalı)*	EPH3100323	852,90			10
UPS priz (kırmızı gövdeli)			EPH2870442	464,30	10

* IP44 kapaklı topraklı priz çoklu çerçeveler ile kullanıma uygun değildir. Çerçeve ile birlikte komple ürün olarak satılmaktadır.

* İkili topraklı priz çerçeve ile birlikte komple ürün olarak satılmaktadır.





Tanım	Referans (Çerçevesi)	Fiyat (TL, Çerçevesi)	Referans (Çerçevesiz)	Fiyat (TL, Çerçevesiz)	Minimum sipariş adedi
TV - FM - SAT Prizleri					
TV prizi, sonlu			EPH3270123	539,90	10
SAT prizi, sonlu, tekli			EPH3770123	715,40	10
Telefon Data Prizleri					
1*RJ11 - 4 kontaklı			EPH4170123	459,00	10
1*RJ45CAT5e-UTP			EPH4370123	938,30	10
1*RJ45CAT6-UTP			EPH4770123	955,50	10
2*RJ45CAT6-UTP	EPH4800123	1.701,00			10
RJ11 + RJ45 Cat6 UTP*	EPH5200123	1.142,00			10
1*RJ45 konnektörsüz			EPH4370523	325,60	10
RJ45 Cat6A FTP konnektör			ACTRJSMTG6ANSS	453,30	10
Tamamlayıcı Fonksiyonlar					
Kör kapak	EPH5600123	334,70			10
Kablo çıkışı	EPH5500123	454,60			10
USB prizi, 21W, ikili, Type A+C	EPH2700523	3.069,00			24

YENİ

Tanım	Referans	Fiyat (TL)	Minimum sipariş adedi
Sıva Üstü Kasalar			
Tekli sıva üstü kasa	EPH6100123	373,80	8
<i>Tekli sıvaüstü kasanın yanındaki siyah parça çıkarılarak 1'den fazla sıvaüstü kasa birbirine monte edilebilir.</i>			
Çerçeveler			
Tekli Çerçeve	EPH5800123	38,10	30
İkili çerçeve yatay	EPH5800223	160,40	25
Üçlü çerçeve yatay	EPH5800323	208,30	15
Dörtlü çerçeve yatay	EPH5800423	260,10	15
Beşli çerçeve yatay	EPH5800523	326,70	10
Altılı çerçeve yatay	EPH5800623	383,10	10
İkili çerçeve dikey	EPH5810223	166,40	25
Üçlü çerçeve dikey	EPH5810323	208,30	15

**RJ11 + RJ45 Cat5 ürünü çerçeve ile birlikte satılmaktadır.

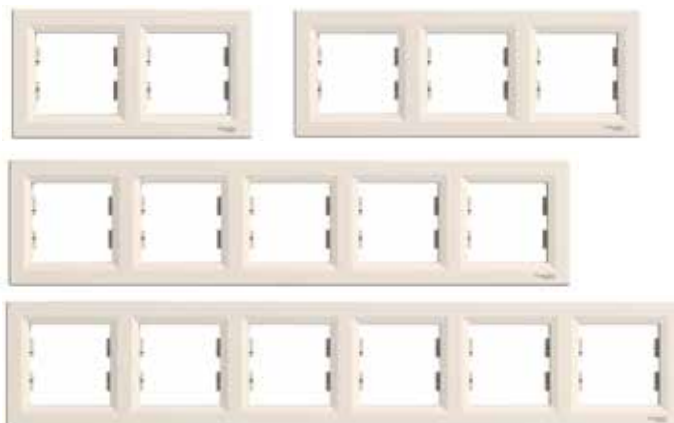



Tanım	Referans	Fiyat (TL)	Minimum sipariş adedi
-------	----------	------------	-----------------------

Mekanizmalar (Çerçevesiz)

Anahtar Grubu

Anahtar	EPH01001••	311,80	10
Çift kutuplu anahtar	EPH02001••	721,00	10
IP44 anahtar (çerçevesiz)	EPH0100271	800,90	10
Komütatör	EPH03001••	437,30	10
Vavien	EPH04001••	408,40	10
IP44 vavien (çerçevesiz)	EPH0400471	873,30	10
Permütatör	EPH05001••	482,50	10
Vavien + Vavien	EPH06001••	784,30	10
Liht butonu	EPH07001••	359,30	10
Liht butonu (zil işaretli)	EPH08001••	393,50	10
Liht butonu + Liht butonu	EPH11001••	721,00	10
Üçlü Anahtar	EPH21001••	555,50	10
Jaluzi kumanda anahtarı	EPH13005••	725,70	10
Jaluzi kumanda liht	EPH13001••	725,70	10

Işıklı Anahtar Grubu

Işıklı Anahtar	EPH14001••	513,50	10
Işıklı Vavien	EPH15001••	559,30	10
Işıklı liht	EPH16001••	559,30	10
Energy saver (mekanik)	EPH62001••	1.608,00	8

Elektronik Ürünler Grubu

YENİ LED Dimmer 370W (RC tip, vavien)	EPH68001••	4.921,00	24
Asfora RFID (Mifare) Energy Saver	EPH63002••	11.287,00	8

Priz Grubu

UPS priz	EPH28001••	482,50	10
UPS priz (çocuk korumalı)	EPH28002••	606,10	10
Kapaklı IP44 UPS priz (çocuk korumalı)	EPH2800671	731,70	10
Topraklı priz	EPH29001••	415,90	10
Topraklı priz (çocuk korumalı)	EPH29002••	474,30	10
Kapaklı topraklı priz	EPH31001••	527,60	10
Kapaklı topraklı priz IP44 (çocuk korumalı)*	EPH31003••	1.131,00	10
İkili topraklı priz	EPH99001••	935,10	10

* IP44 Kapaklı topraklı priz çoklu çerçeveler ile kullanıma uygun değildir. Çerçeve ile birlikte komple ürün olarak satılmaktadır.

* İkili topraklı priz çerçeve ile birlikte komple ürün olarak satılmaktadır.

Kombinasyon Özelliği

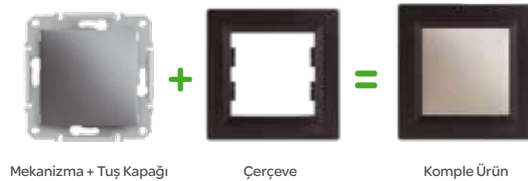

••	Renkler
61	Alüminyum
62	Çelik
69	Bronz
71	Antrasit



TV - FM - SAT Prizleri

Tanım	Referans	Fiyat (TL)	Minimum sipariş adedi
TV prizi, sonlu	EPH32001••	600,60	10
TV prizi, geçişli, 8 dB	EPH3200371	600,60	10
TV - SAT prizi, sonlu, F tipi, ikili	EPH3400171	1.806,00	10
TV - SAT - SAT prizi, sonlu, üçlü	EPH3600171	2.705,00	10
SAT prizi, sonlu, tekli	EPH37001••	859,50	10
SAT prizi, geçişli (4dB), tekli	EPH3700271	885,00	10



Telefon Data Prizleri

1*RJ11 - 4 kontaklı	EPH41001••	553,80	10
2*RJ11 - 4 kontaklı	EPH4200171	716,70	10
1*RJ45CAT5e-UTP	EPH43001••	1.144,00	10
2*RJ45CAT5e-UTP	EPH44001••	1.516,00	10
1*RJ45CAT5e-FTP	EPH5000171	2.019,00	10
1*RJ45CAT6-UTP	EPH47001••	1.211,00	10
2*RJ45CAT6-UTP	EPH4800171	1.731,00	10
RJ11 + RJ45 Cat6 UTP	EPH52001••	1.233,00	10
1*RJ45 konnektörsüz	EPH43001••-02	435,10	10
2*RJ45 konnektörsüz	EPH44001••-02	435,10	10
HDMI priz	EPH4500171	1.163,00	10
RJ45 Cat6A FTP konnektör	ACTRJSMTG6ANSS		10



YENİ

Tamamlayıcı Fonksiyonlar

Kör kapak	EPH56001••	411,90	10
Kablo çıkışı	EPH55001••	491,90	10
Hoparlör prizi, ikili	EPH5700171	1.181,00	10
Ses Potansiyometresi	EPH54011••	2.321,00	8
USB prizi, 3A 45W, ikili, Type A+C	EPH2700471		24
USB prizi, 21W, ikili, Type A+C	EPH27005••	3.258,00	24



YENİ

YENİ

Sıva Üstü Kasalar

Tekli Sıva üstü kasa	EPH61001••	507,50	8
----------------------	----------------------------	--------	---

Tekli sıvaüstü kasanın yanındaki siyah parça çıkarılarak 1'den fazla sıvaüstü kasa birbirine monte edilebilir.



Çerçeveler

Tekli çerçeve	EPH58001••	152,70	30
İkili çerçeve yatay	EPH58002••	339,70	25
Üçlü çerçeve yatay	EPH58003••	412,80	15
Dörtlü çerçeve yatay	EPH58004••	491,00	15
Beşli çerçeve yatay	EPH58005••	608,60	10
Altılı çerçeve yatay	EPH58006••	694,40	10
İkili çerçeve dikey	EPH58102••	352,50	25
Üçlü çerçeve dikey	EPH58103••	412,80	15



••	Renkler
61	Alüminyum
62	Çelik
69	Bronz
71	Antrasit

A9



Anahtar- 1 modül



Komütatör



Kordonlu liht buton



Jaluzi anahtar



R-TV/SAT priz

Tanım	Referans	Fiyat (TL)	Minimum sipariş adedi
Anahtar Grubu			
Anahtar - 1 modül	NU3101••	411,40	1
Anahtar - 2 modül	NU3201••	374,90	1
Komütatör - 2 modül	NU3211••	864,60	1
Vavien - 1 modül	NU3103••	449,80	1
Vavien - 2 modül	NU3203••	463,70	1
Permütatör - 1 modül	NU3105••	979,70	1
Permütatör - 2 modül	NU3205••	1.079,00	1
Komütatör vavien - 2 modül	NU3213••	944,70	1
Liht butonu - 1 modül	NU3106••	402,60	1
Liht butonu - 2 modül	NU3206••	442,70	1
Kordonlu liht butonu - 2 modül	NU3226••	1.558,00	1
Jaluzi Kumanda Anahtar 10A- 1 modül	NU3108••SC	1.027,00	1
Jaluzi Kumanda Anahtar 6A - 2 modül	NU3208••	1.338,00	1
Jaluzi kumanda liht butonu (kilitli) - 1 modül	NU3107••SC	1.098,00	1
Jaluzi kumanda liht butonu (kilitli) - 2 modül	NU3207••	1.338,00	1
Jaluzi Kumanda 'Stop'lu Liht 10A - 2 modül	NU3237••	1.228,00	1
2 kutup anahtar - 16A - 2 modül	NU3262••	1.291,00	1
Energy saver (Mekanik) - 2 modül*	NU3283••	1.679,00	1
Anahtar Tuş Kapağı - 1 modül	NU9100••	266,70	1
Anahtar Tuş Kapağı - 2 modül	NU9200••	312,00	1
Işıklı Anahtar Grubu			
Işıklı liht butonu - 1 modül	NU3106••N	1.051,00	1
Işıklı liht butonu - 2 modül	NU3206••N	1.006,00	1
Işıklı liht butonu (zil işaretli) 12V - 2 modül	NU3206••CN	1.447,00	1
Işıklı Anahtar Tuş Kapağı - 1 modül	NU9100••N	521,20	1
Işıklı Anahtar Tuş Kapağı - 2 modül	NU9200••N	578,70	1
Işıklı Anahtar Beyaz LED ışığı - 12-24V (Kablolu)	NU9823AM	838,40	1
Işıklı Anahtar Kırmızı LED ışığı, (Kablolu)	NU9825A	563,00	1
Işıklı Anahtar Beyaz LED ışığı (Kablolu)	NU9825AZ	563,00	1
TV/FM/SAT Prizi Grubu			
TV prizi (erkek) - bağımsız - 2 modül	NU3462••	929,20	1
R-TV/SAT prizi - bağımsız - 2 modül	NU3454••	1.799,00	1
R-TV/SAT Sonlu Priz - 2 modül	NU345554	1.799,00	1
TV/FM/SAT prizi - bağımsız - 2 modül	NU3450••	2.215,00	1
TV/FM prizi - bağımsız - 2 modül	NU3451••	1.798,00	1
TV/FM prizi - sonlu - 2 modül	NU3452••	1.798,00	1
TV prizi bağımsız F tipi - 1 modül	NU3468••	674,60	1

••	Renk
54	Antrasit
30	Alüminyum

Yeni Unica Alüminyum ve Antrasit Mekanizmalar

Tanım	Referans	Fiyat (TL)	Minimum sipariş adedi
Priz Grupları			
Çocuk Korumalı Topraklı Priz Vidalı Bağlantı 2 modül	NU3037	517,70	1
Çocuk Korumalı Topraklı Priz Hızlı Bağlantı 2 modül	NU3057	517,70	1
Kapaklı topraklı priz - çocuk korumalı - 2 modül	NU3037 TA	773,90	1
Priz - Çocuk korumalı - 1 modül	NU3031	773,90	1
Topraklı Çocuk Korumalı 2li Priz	NU2067	1.303,00	1
Çocuk Korumalı 45° Topraklı Priz - 4 modül	NU3066	1.387,00	1
Çocuk Korumalı 45° Topraklı Priz - 6 modül	NU307630	1.738,00	1
UPS Çocuk Korumalı Priz Vidalı Bağlantı - 2 modül	NU3039	707,60	1
UPS Çocuk Korumalı Priz Hızlı Bağlantı - 2 modül	NU3059	606,60	1
Euroamerican Priz 1 modül	NU3021	786,20	1
Euroamerican Priz 2 modül	NU3041	786,20	1
İngiliz tipi Topraklı Priz - 15A	NU304554	1.819,00	1
Type-C USB'li Topraklı Çocuk Korumalı Priz 2 modül	NU3017	3.835,00	1
Üniversal Priz, Çocuk Korumalı, 2 modül	NU3084	1.887,00	1
USB Prizler			
2xUSB Şarj Prizi Type A+C 15W / 2,4A, 1 modül	NU3016	4.351,00	1
2xUSB Şarj Prizi Type A+A 10,5W / 2,1A, 2 modül	NU3418	3.170,00	1
2xUSB Şarj Prizi Type A+C 12W / 2,4A, 2 modül	NU3018	4.702,00	1
2xUSB Hızlı Şarj Prizi Type A+C 18W / 2,4A, 2 modül	NU3019	9.476,00	1
2xUSB Hızlı Şarj Prizi Type A+C 45W / 3A, 2 modül montaj plakalı*	NU5013	12.466,00	1
USB Hızlı Şarj Prizi Type C 65W / 3A, 2 modül montaj plakalı*	NU5014	14.941,00	1
2xUSB Şarj Prizi Type A+C 12W / 2,4A, 2 modül montaj plakalı	NU5018	4.319,00	10
2xUSB Şarj Prizi Type A+A 10,5W / 2,1A, 2 modül montaj plakalı	NU541854	3.459,00	10
Telefon Data Prizleri			
RJ11- 4 kontaklı - 1 modül	NU3491	599,60	1
RJ11- 4 kontaklı - 2 modül	NU349730	625,70	1
RJ45 Cat 6 UTP - 1 modül	NU3414	1.028,00	1
RJ45 Cat 6 UTP - 2 modül	NU3415	1.049,00	1
RJ45 Cat 6A STP- 1 modül	NU3448	2.005,00	1
RJ45 Cat 6A FTP Data Prizi - 2 modül	NU3449	2.209,00	1
Boş data prizi kapağı - 2 modül	NU9461	547,30	1
Boş data prizi kapağı - 1 modül	NU9460	515,90	1
RJ45 Boş Kapak S-One Konnektör için 1 modül	NU9410	570,10	1
2xRJ45 Boş Kapak S-One Konnektör uyumlu 2 modül	NU9420	756,40	1
RJ45 Eğimli Boş Kapak S-One Konnektör için 1 modül	NU9406	585,60	1
Fiber Optik Boş Kapak SC/SC APC Simplex 2 modül	NU9438	578,70	1
USB 3.0 Konnektörlü Priz 1 modül	NU3429	3.871,00	1

*Modülerde kullanmak üzere uygun değildir.



2 modül topraklı priz



2 modül topraklı (kapaklı) priz



1 modül RJ12 Konnektör



1 modül Cat.6 UTP



1 modül USB priz

••	Renk
54	Antrasit
30	Alüminyum

A11



Dimmer



2 modül termostat



DND/MUR Otel Odası İç Ünitesi



DND/MUR ve Zil İşaretli Otel Odası Dış Ünitesi

Tanım	Referans	Fiyat (TL)	Minimum sipariş adedi
Elektronik Ürünler Grubu			
HDMI konektör - 1 modül	NU3430●●	2.621,00	1
Dimmer 400W (Normal/Vavien) - 2 modül	NU3514●●	7.840,00	1
Hareket dedektörü 2300W - 2 modül	NU3525●●	9.664,00	1
Termostat - 2 modül	NU3501●●	6.223,00	1
Zemin Termostatı 10A 2 modül	NU3503●●	7.068,00	1
Elektronik kapı zili - 2 modül	NU3786●●	7.312,00	1
Tamamlayıcı Fonksiyonlar			
Hoparlör prizi - 1 stereo çıkış - 1 modül	NU3487●●	934,30	1
Kablo çıkışı - 2 modül	NU3862●●	625,70	1
Kör kapak - 1 modül	NU9865●●	244,00	1
Kör kapak - 2 modül	NU9866●●	369,50	1
Bluetooth Sinyal Alıcı Priz	NU3601●●	36.033,00	1
HD15 Dişi (VGA) Priz	NU3432●●	2.704,00	1
3RCA Konektörlü 1 modül	NU3431●●	6.499,00	1
DND/MUR ve Zil İşaretli Otel Odası Dış Ünitesi - 2 modül	NU5777●●	7.217,00	1
DND/MUR Otel Odası İç Ünitesi - 2 modül	NU5217●●	1.714,00	1

●●	Renk
54	Antrasit
30	Alüminyum



Anahtar- 1 modül



Komütatör



Kordonlu liht buton



Jaluzi anahtar



R-TV/SAT priz

Tanım	Referans	Fiyat (TL)	Minimum sipariş adedi
Anahtar Grubu			
Anahtar - 1 modül	NU3101••	259,70	1
Anahtar - 2 modül	NU3201••	259,70	1
Komütatör - 2 modül	NU3211••	646,70	1
Vavien - 1 modül	NU3103••	320,70	1
Vavien - 2 modül	NU3203••	341,60	1
Permütatör - 1 modül	NU3105••	829,70	1
Permütatör - 2 modül	NU3205••	908,20	1
Komütatör vavien - 2 modül	NU3213••	822,80	1
Liht butonu - 1 modül	NU3106••	327,70	1
Liht butonu - 2 modül	NU3206••	353,90	1
Liht butonu (zil işaretli) - 2 modül	NU320618C	510,70	1
Liht butonu (lamba işaretli) - 2 modül	NU320618L	537,50	1
Kordonlu liht butonu - 2 modül	NU322620	1.558,00	1
Jaluzi kumanda anahtar (kilitli) - 1 modül	NU3108••SC	868,10	1
Jaluzi Kumanda 2-Kutup Anahtar 1 modül	NU3109••SC	1.288,00	1
Jaluzi kumanda anahtar (kilitli) - 2 modül	NU3208••	1.091,00	1
DND İşaretli Gösterge Işıklı Vavien 1 modül	NU310318SDND	3.204,00	1
Jaluzi kumanda liht butonu (kilitli) - 1 modül	NU3107••SC	953,60	1
Jaluzi Kumanda 2-Kutup Liht 1 modül	NU3127••SC	1.323,00	1
Jaluzi kumanda liht butonu (kilitli) - 2 modül	NU3207••	1.091,00	1
Jaluzi Kumanda 'Stop'lu Liht 10A - 2 modül	NU323718	1.228,00	1
2 kutup anahtar - 16A - 2 modül	NU3262••	1.138,00	1
Kilitli anahtar - 2 konumlu - 2 modül	NU3701••	12.023,00	1
Energy saver - 2 modül	NU3283••	1.533,00	1
Anahtar Tuş Kapağı - 1 modül	NU9100••	141,20	1
Anahtar Tuş Kapağı - 2 modül	NU9200••	151,60	1
Işıklı Anahtar Grubu			
Işıklı liht butonu - 1 modül	NU3106••N	922,10	1
Işıklı liht butonu - 2 modül	NU3206••N	1.006,00	1
Işıklı liht butonu (zil işaretli) - 2 modül	NU3206••CN	1.187,00	1
Işıklı liht butonu (lamba işaretli) - 2 modül	NU3206••LN	1.187,00	1
Işıklı Anahtar Tuş Kapağı - 1 modül	NU9100••N	265,00	1
Işıklı Anahtar Tuş Kapağı - 2 modül	NU9200••N	289,40	1
Işıklı Anahtar Beyaz LED ışığı - 12-24V (Kablolu)	NU9823AM	838,40	1
Işıklı Anahtar Kırmızı LED ışığı, (Kablolu)	NU9825A	563,00	1
Işıklı Anahtar Beyaz LED ışığı (Kablolu)	NU9825AZ	563,00	1
TV/FM/SAT Prizi Grubu			
TV prizi (erkek) - bağımsız - 2 modül	NU3462••	817,50	1
R-TV/SAT prizi - bağımsız - 2 modül	NU3454••	1.709,00	1
R-TV/SAT Sonlu Priz - 2 modül	NU345518	1.683,00	1
TV/FM/SAT prizi - bağımsız - 2 modül	NU3450••	1.923,00	1
TV/FM prizi - bağımsız - 2 modül	NU3451••	1.531,00	1
TV/FM prizi - sonlu - 2 modül	NU345218	1.530,00	1
TV/FM prizi - geçişli - 2 modül	NU345318	1.530,00	1
SAT prizi tekli F tipi - 1 modül	NU3468••	613,50	1

••	Renk
18	○ Beyaz
44	● Krem



2 modül topraklı priz



2 modül topraklı (kapaklı) priz



2 modül RJ12 Konnektör



1 modül Cat.6 UTP



1 modül USB priz

Tanım	Referans	Fiyat (TL)	Minimum sipariş adedi
Priz Grupları			
Çocuk Korumalı Topraklı Priz Vidalı Bağlantı 2 modül	NU3037●●	463,70	1
Çocuk Korumalı Topraklı Priz Vidalı Bağlantı 2 modül (Kırmızı)	NU303703	463,70	10
Çocuk Korumalı Topraklı Priz Hızlı Bağlantı 2 modül	NU3057●●	463,70	1
Çocuk Korumalı Topraklı Priz Hızlı Bağlantı 2 modül (Kırmızı)	NU305703	463,70	1
Kapaklı topraklı priz - çocuk korumalı - 2 modül	NU3037●●TA	625,70	1
Priz - Çocuk korumalı - 1 modül	NU3031●●	571,80	1
Topraklı Çocuk Korumalı 2li Priz	NU2067●●	1.035,00	1
Çocuk Korumalı 45° Topraklı Priz - 4 modül	NU306618	1.089,00	1
Çocuk Korumalı 45° Topraklı Priz Vidalı - 4 modül	NU306718	1.089,00	1
Çocuk Korumalı 45° Topraklı Priz Vidalı - 4 modül (Kırmızı)	NU306703A	1.463,00	10
Çocuk Korumalı 45° Topraklı Vidalı (Işıklı) - 4 modül (Kırmızı)	NU306718AS	1.896,00	1
Çocuk Korumalı 45° Topraklı Priz Vidalı (izoleli) - 4 modül	NU306718A	1.312,00	1
Çocuk Korumalı 45° Topraklı Priz - 6 modül	NU307618	1.623,00	1
UPS Çocuk Korumalı Priz Vidalı Bağlantı - 2 modül	NU3039●●	617,10	1
UPS Çocuk Korumalı Priz Hızlı Bağlantı - 2 modül	NU3059●●	552,60	1
UPS Çocuk Korumalı Priz Hızlı Bağlantı - 2 modül (Kırmızı)	NU305903	552,60	1
UPS Priz 45° Hızlı Bağlantı (Kırmızı)	NU304903	723,40	1
UPS Priz 45° Hızlı Bağlantı tamperproof - 4 modül (Kırmızı)	NU306103	1.314,00	1
UPS Priz 45° Hızlı Bağlantı tamperproof - 6 modül (Kırmızı)	NU307103	1.963,00	1
UPS Priz Işıklı 45° Hızlı Bağlantı - 4 modül (Kırmızı)	NU306903S	1.669,00	1
Çocuk Korumalı 45° UPS Priz - 4 modül (Kırmızı)	NU306903	1.305,00	1
Çocuk Korumalı 45° UPS Priz - 6 modül (Kırmızı)	NU307903	1.796,00	1
Montaj Plakalı Traş Prizi 3 modül (Beyaz)	MGU5.064.18	4.124,00	1
Euroamerican Priz 1 modül	NU3021●●	713,00	1
Euroamerican Priz 2 modül	NU3041●●	666,00	1
İngiliz tipi Topraklı Priz - 15A	NU3045●●	1.698,00	1
Type-C USB'li Topraklı Çocuk Korumalı Priz 2 modül	NU3017●●	3.485,00	1
Üniversal Priz, Çocuk Korumalı, 2 modül	NU308418	1.646,00	1
USB Prizler			
2xUSB Şarj Prizi Type A+C 15W / 2,4A, 1 modül	NU3016●●	3.811,00	1
2xUSB Şarj Prizi Type A+A 10,5W / 2,1A, 2 modül	NU3418●●	3.086,00	1
2xUSB Şarj Prizi Type A+C 12W / 2,4A, 2 modül	NU3018●●	4.393,00	1
2xUSB Hızlı Şarj Prizi Type A+C 18W / 2,4A, 2 modül	NU3019●●	8.928,00	1
2xUSB Hızlı Şarj Prizi Type A+C 45W / 3A, 2 modül montaj plakalı*	NU5013●●	11.755,00	1
USB Hızlı Şarj Prizi Type C 65W / 3A, 2 modül montaj plakalı*	NU5014●●	14.008,00	1
2xUSB Şarj Prizi Type A+C 12W / 2,4A, 2 modül montaj plakalı	NU5018●●	4.021,00	10
2xUSB Şarj Prizi Type A+A 10,5W / 2,1A, 2 modül montaj plakalı	NU5418●●	3.336,00	10
Telefon Data Prizleri			
RJ12 Telefon Prizi - 1 modül	NU3491●●	521,20	1
RJ12 Telefon Prizi - 2 modül	NU3497●●	573,60	1
RJ45 Cat 6 UTP- 1 modül	NU3414●●	906,40	1
RJ45 Cat 6 UTP- 2 modül	NU3415●●	920,30	1
RJ45 Cat 6A STP- 1 modül	NU3448●●	1.923,00	1
RJ45 Cat 6A FTP Data Prizi - 2 modül	NU3449●●	2.120,00	1
Boş data prizi kapağı - 2 modül	NU9461●●	341,60	1
Boş data prizi kapağı - 1 modül	NU9460●●	299,90	1
RJ45 Boş Kapak S-One Konnektör için 1 modül	NU9410●●	306,80	1
2xRJ45 Boş Kapak S-One Konnektör uyumlu 2 modül	NU942018	465,40	1
Fiber Optik Boş Kapak SC/SC APC Simplex 2 modül	NU943818	289,40	1
Fiber Optik Boş Kapak SC/SC APC Duplex 2 modül	NU943918	289,40	1
USB 3.0 Konnektörlü Priz 1 modül	NU342918	3.633,00	1

*Modülerde kullanmak üzere uygun değildir.

●●	Renk
18	○ Beyaz
44	● Krem

Yeni Unica Beyaz ve Krem Mekanizmalar

Tanım	Referans	Fiyat (TL)	Minimum sipariş adedi
Elektronik Ürünler Grubu			
HDMI konektör - 1 modül	NU3430●●	2.488,00	1
Dimmer 400W (Normal/Vavien) - 2 modül	NU351418	7.269,00	1
Hareket dedektörü 2300W - 2 modül	NU3525●●	9.202,00	1
Termostat - 2 modül	NU3501●●	5.821,00	1
Zemin Termostatı 10A 2 modül	NU3503●●	6.441,00	1
Elektronik kapı zili - 2 modül	NU3786●●	6.511,00	1
Tamamlayıcı Fonksiyonlar			
Hoparlör prizi - 1 stereo çıkış - 1 modül	NU3487●●	713,00	1
Kablo çıkışı - 2 modül	NU3862●●	563,00	1
Kör kapak - 1 modül	NU9865●●	190,10	1
Kör kapak - 2 modül	NU9866●●	265,00	1
Bluetooth Sinyal Alıcı Priz	NU360118	33.975,00	1
HD15 Dişi (VGA) Priz	NU343218	2.437,00	1
3RCA Konektörlü 1 modül	NU343118	6.499,00	1
Sigorta Tutucu - 16A 230V 1 modül	NU363118	907,20	1
WiFi Güçlendirici - 300Mbps	NU360518	7.199,00	1
Ses Potansiyometresi 2 modül	NU3602●●	14.399,00	1
DND/MUR ve Zil İşaretli Otel Odası Dış Ünitesi - 2 modül	NU577718	6.543,00	1
DND/MUR Otel Odası İç Ünitesi - 2 modül	NU521718	1.376,00	1



2 modül termostat



1 modül hoparlör konektörü



DND/MUR Otel Odası
İç Ünitesi



DND/MUR ve Zil İşaretli
Otel Odası Dış Ünitesi

●●	Renk
18	○ Beyaz
44	● Krem

Tanım	Referans	Fiyat (TL)	Minimum sipariş adedi
Yeni Unica Studio Sıva altı montaj kasaları			
Sıva-altı tuğla Montaj kasası 2 modül	LMR8162003	58,10	1
Sıva-altı tuğla Montaj kasası 3 modül	LMR8163003	83,10	1
Sıva-altı tuğla Montaj kasası 4 modül	LMR8164003	116,00	1
Sıva-altı tuğla Montaj kasası 7 modül	LMR8167003	158,90	1
Sıva-altı alçıpan Montaj kasası 3 modül	LMR8263003	194,70	1
Sıva-altı alçıpan Montaj kasası 4 modül	LMR8264003	262,20	1
Sıva-altı alçıpan Montaj kasası 7 modül	LMR8267003	402,40	1
Yeni Unica Studio Montaj plakaları (Zamak)			
Tekli, tırnaksız	NU7002	146,40	1
Tekli, tırnaklı	NU7002G	381,80	1
3 modül	NU7103	307,60	1
4 modül, Unica Studio uyumlu	NU7104	366,10	1
7 modül	NU7107	840,90	1
Yeni Unica Studio Montaj plakaları (Plastik)			
Tekli, tırnaksız	NU7002P	50,50	50
Tekli, tırnaklı	NU7002PG	277,10	1
3 modül	NU7103P	106,30	1
4 modül, Unica Studio uyumlu	NU7104P	144,70	1
Montaj Plakası Aksesuarları			
Eski Unica => Yeni Unica montaj plakası geçiş adaptörü	U0_582	249,20	10
Tırnak + vida kiti (1'er adet) (sadece tekli zamak NU7002 ile uyumludur)	NU7892	173,70	1
Yeni Unica Studio Çerçevesel Beyaz/Krem			
Tekli çerçeve	NU2002●●	123,80	1
İkili çerçeve	NU2004●●	238,80	1
Üçlü çerçeve	NU2006●●	503,80	1
Dörtlü çerçeve	NU2008●●	702,50	1
Beşli çerçeve	NU2010●●	796,70	1
Üç modül	NU2103●●	184,80	1
Dört modül	NU2104●●	244,00	1
Yedi modül	NU2107●●	282,50	1
IP55 Çerçeve 3 modül	NU0553●●	1.288,00	1
IP55 Çerçeve 4 modül	NU0554●●	1.384,00	1
Yeni Unica Studio Çerçevesel Alüminyum/Antrasit			
Tekli çerçeve	NU2002●●	341,60	1
İkili çerçeve	NU2004●●	627,50	1
Üçlü çerçeve	NU2006●●	906,40	1
Dörtlü çerçeve	NU2008●●	1.312,00	1
Beşli çerçeve	NU2010●●	1.553,00	1
Üç modül	NU2103●●	556,10	1
Dört modül	NU2104●●	563,00	1
Yedi modül	NU2107●●	740,90	1
Yeni Unica Studio Sıva-üstü montaj kasaları Beyaz/Krem			
Tekli sıva üstü montaj kasası	NU8002●●	259,70	1
2'li sıva üstü montaj kasası	NU8004●●	465,40	1
3'lü sıva üstü montaj kasası	NU8006●●	723,40	1
3 modül sıva üstü montaj kasası beyaz	NU810318	357,40	1
4 modül sıva üstü montaj kasası beyaz	NU810318	411,40	1

Yeni Unica Studio

Montaj Kasaları, Montaj Plakaları ve Çerçeveler



Unica Studio
Beyaz



Unica Studio
Krem



Unica Studio
Antrasit



Unica Studio
Alüminyum



Plastik montaj plakası
2 modül



Plastik montaj plakası
3 modül



Plastik montaj plakası
4 modül



Zamak montaj
plakası 2 modül



Zamak montaj plakası
3 modül



Zamak montaj plakası
4 modül



Zamak montaj plakası
7 modül



Siva-altı tuğla Montaj
kasası 2 modül



Siva-altı tuğla Montaj
kasası 3 modül



Siva-altı tuğla Montaj
kasası 4 modül



Siva-altı tuğla Montaj
kasası 7 modül



Siva-altı alçıpan Montaj
kasası 3 modül



Siva-altı alçıpan Montaj
kasası 4 modül



Siva-altı alçıpan Montaj
kasası 7 modül

••	Renkler
18	Beyaz
44	Krem
30	Alüminyum
54	Antrasit

Yeni Unica Studio Color

Montaj Kasaları, Montaj Plakaları ve Çerçeveler

A17

Tanım	Referans	Fiyat (TL)	Minimum sipariş adedi
Yeni Unica Studio Montaj plakaları (Zamak)			
Tekli, tırnaklı	NU7002	146,40	1
Tekli, tırnaklı	NU7002G	381,80	1
3 modül	NU7103	307,60	1
4 modül, Unica Studio uyumlu	NU7104	366,10	1
7 modül	NU7107	840,90	1
Yeni Unica Studio Montaj plakaları (Plastik)			
Tekli, tırnaksız	NU7002P	50,50	50
Tekli, tırnaklı	NU7002PG	277,10	1
3 modül	NU7103P	106,30	1
4 modül, Unica Studio uyumlu	NU7104P	144,70	1
Aksesuarlar			
Eski Unica => Yeni Unica montaj plakası geçiş adaptörü	U0.582	249,20	10
Tırnak + vida kiti (1'er adet) (sadece tekli zamak NU7002 ile uyumludur)	NU7892	173,70	10
Yeni Unica Studio Color			
Tekli çerçeve	NU2802••	259,70	1
İkili çerçeve	NU2804••	432,30	1
Üçlü çerçeve	NU2806••	536,80	1
Dörtlü çerçeve	NU2808••	650,20	1
Üç modül	NU2703••	477,70	1
Dört modül	NU2704••	578,70	1
Yedi modül	NU2707••	723,40	1
Yeni Unica Studio Color			
Tekli çerçeve	NU2802••	510,70	1
İkili çerçeve	NU2804••	866,30	1
Üçlü çerçeve	NU2806••	1.082,00	1
Dörtlü çerçeve	NU2808••	1.298,00	1
Üç modül	NU2703••	707,60	1
Dört modül	NU2704••	822,80	1
Yedi modül	NU2707••	1.028,00	1

Beyaz/Beyaz ve
Krem/Krem

Diğer Renk
Seçenekleri

••	Renkler
11	Açık Yeşil/Beyaz
12	Açık Yeşil/Krem
13	Kırmızı/Beyaz
14	Erik Rengi/Beyaz
15	Erik Rengi/Krem
16	Çikolata/Beyaz
17	Çikolata/Antrasit
24	Açık Gri/Beyaz
26	Boz Kahverengi/Beyaz
27	Boz Kahverengi/Krem
28	Boz Kahverengi/Siyah
18	Beyaz
44	Krem

Yeni Unica Studio Color

Montaj Kasaları, Montaj Plakaları ve Çerçeveser



Unica Studio Color
Beyaz



Unica Studio Color
Krem



Unica Studio Color
Açık gri



Unica Studio Color
Boz kahverengi



Unica Studio Color
Açık yeşil



Unica Studio Color
Kırmızı

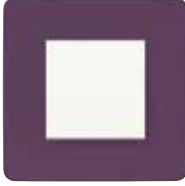

Unica Studio Color
Erik rengi



Unica Studio Color
Koyu gri



Unica Studio Color
Çikolata



Plastik montaj plakası
2 modül



Plastik montaj plakası
3 modül



Plastik montaj plakası
4 modül



Zamak montaj
plakası 2 modül



Zamak montaj plakası
3 modül



Zamak montaj plakası
4 modül



Zamak montaj plakası
7 modül



Sıva-altı tuğla Montaj
kasası 2 modül



Sıva-altı tuğla Montaj
kasası 3 modül



Sıva-altı tuğla Montaj
kasası 4 modül



Sıva-altı tuğla Montaj
kasası 7 modül



Sıva-altı alçıpan Montaj
kasası 3 modül



Sıva-altı alçıpan Montaj
kasası 4 modül



Sıva-altı alçıpan Montaj
kasası 7 modül

Yeni Unica Studio Metal

Montaj Kasaları, Montaj Plakaları ve Çerçevesel

A19

Tanım	Referans	Fiyat (TL)	Minimum sipariş adedi
Yeni Unica Studio Sıva altı montaj kasaları			
Sıva-altı tuğla Montaj kasası 2 modül	LMR8162003	58,10	1
Sıva-altı tuğla Montaj kasası 3 modül	LMR8163003	83,10	1
Sıva-altı tuğla Montaj kasası 4 modül	LMR8164003	116,00	1
Sıva-altı tuğla Montaj kasası 7 modül	LMR8167003	158,90	1
Sıva-altı alçıpan Montaj kasası 3 modül	LMR8263003	194,70	1
Sıva-altı alçıpan Montaj kasası 4 modül	LMR8264003	262,20	1
Sıva-altı alçıpan Montaj kasası 7 modül	LMR8267003	402,40	1
Yeni Unica Studio Montaj plakaları (Zamak)			
Tekli, tırnaksız	NU7002	146,40	1
Tekli, tırnaklı	NU7002G	381,80	1
3 modül	NU7103	307,60	1
4 modül, Unica Studio uyumlu	NU7104	366,10	1
7 modül	NU7107	840,90	1
Yeni Unica Studio Montaj plakaları (Plastik)			
Tekli, tırnaksız	NU7002P	50,50	50
Tekli, tırnaklı	NU7002PG	277,10	1
3 modül	NU7103P	106,30	1
4 modül, Unica Studio uyumlu	NU7104P	144,70	1
Montaj Plakası Akseuarları			
Eski Unica => Yeni Unica montaj plakası geçiş adaptörü	U0_582	249,20	10
Tırnak + vida kiti (1'er adet) (sadece tekli zamak NU7002 ile uyumludur)	NU7892	173,70	1
Yeni Unica Studio Metal Bronz/Beyaz/Krem/Antrasit			
Tekli çerçeve	NU2802••M	1.117,00	1
İkili çerçeve	NU2804••M	1.858,00	1
Üçlü çerçeve	NU2806••M	2.598,00	1
Dörtlü çerçeve	NU2808••M	4.456,00	1
Üç modül	NU2703••M	2.209,00	1
Dört modül	NU2745••M	3.528,00	1
Yedi modül	NU2707••M	4.736,00	1
Yeni Unica Studio Metal Koyu Alüminyum/Beyaz Alüminyum/Beyaz/Antrasit			
Tekli çerçeve	NU2802••M	1.234,00	1
İkili çerçeve	NU2804••M	2.050,00	1
Üçlü çerçeve	NU2806••M	2.790,00	1
Dörtlü çerçeve	NU2808••M	5.014,00	1
Üç modül	NU2703••M	2.528,00	1
Dört modül	NU2745••M	3.787,00	1
Yedi modül	NU2707••M	5.053,00	1
Yeni Unica Studio Metal Bakır/Beyaz/Antrasit			
Tekli çerçeve	NU2802••M	1.416,00	1
İkili çerçeve	NU2804••M	2.232,00	1
Üçlü çerçeve	NU2806••M	2.971,00	1
Dörtlü çerçeve	NU2808••M	5.573,00	1
Üç modül	NU2703••M	2.528,00	1
Dört modül	NU2745••M	3.787,00	1
Yedi modül	NU2707••M	5.684,00	1
Yeni Unica Studio Metal Altın/Beyaz/Krem/Antrasit			
Tekli çerçeve	NU2802••M	1.579,00	1
İkili çerçeve	NU2804••M	2.790,00	1
Üçlü çerçeve	NU2806••M	3.715,00	1
Dörtlü çerçeve	NU2808••M	5.946,00	1
Üç modül	NU2703••M	2.846,00	1
Dört modül	NU2745••M	4.416,00	1
Yedi modül	NU2707••M	6.316,00	1

••	Renkler
50	Bronz/Beyaz
51	Bronz/Krem
52	Bronz/Antrasit

••	Renkler
53	Koyu Alüminyum/Antrasit
55	Beyaz Alüminyum/Beyaz
56	Beyaz Alüminyum/Antrasit

••	Renkler
57	Bakır/Beyaz
58	Bakır/Antrasit

Not: "Renk kodlarındaki 2. renk, çerçevenin kenar rengini belirtmektedir"

Yeni Unica Studio Metal

Montaj Kasaları, Montaj Plakaları ve Çerçeveseler



Unica Studio Metal
Bakır



Unica Studio Metal
Altın



Unica Studio Metal
Beyaz alüminyum



Unica Studio Metal
Bakır



Unica Studio Metal
Koyu alüminyum



Plastik montaj plakası
2 modül



Plastik montaj plakası
3 modül



Plastik montaj plakası
4 modül



Zamak montaj
plakası 2 modül



Zamak montaj plakası
3 modül



Zamak montaj plakası
4 modül



Zamak montaj plakası
7 modül



Sıva-altı tuğla Montaj
kasası 2 modül



Sıva-altı tuğla Montaj
kasası 3 modül



Sıva-altı tuğla Montaj
kasası 4 modül



Sıva-altı tuğla Montaj
kasası 7 modül



Sıva-altı alçıpan Montaj
kasası 3 modül



Sıva-altı alçıpan Montaj
kasası 4 modül



Sıva-altı alçıpan Montaj
kasası 7 modül

Unica Deco Materials

Montaj Kasaları, Montaj Plakaları ve Çerçevesel



A21

Tanım	Referans	Fiyat (TL)	Minimum sipariş adedi
Yeni Unica Studio Sıva altı montaj kasaları			
Sıva-altı tuğla Montaj kasası 2 modül	LMR8162003	58,10	1
Sıva-altı tuğla Montaj kasası 3 modül	LMR8163003	83,10	1
Sıva-altı tuğla Montaj kasası 4 modül	LMR8164003	116,00	1
Sıva-altı tuğla Montaj kasası 7 modül	LMR8167003	158,90	1
Sıva-altı alçıpan Montaj kasası 3 modül	LMR8263003	194,70	1
Sıva-altı alçıpan Montaj kasası 4 modül	LMR8264003	262,20	1
Sıva-altı alçıpan Montaj kasası 7 modül	LMR8267003	402,40	1
Yeni Unica Studio Montaj plakaları (Zamak)			
Tekli, tırnaksız	NU7002	146,40	1
Tekli, tırnaklı	NU7002G	381,80	1
3 modül	NU7103	307,60	1
4 modül, Unica Studio uyumlu	NU7104	366,10	1
7 modül	NU7107	840,90	1
Yeni Unica Studio Montaj plakaları (Plastik)			
Tekli, tırnaksız	NU7002P	50,50	50
Tekli, tırnaklı	NU7002PG	277,10	1
3 modül	NU7103P	106,30	1
4 modül, Unica Studio uyumlu	NU7104P	144,70	1
Montaj Plakası Akseuarları			
Eski Unica => Yeni Unica montaj plakası geçiş adaptörü	U0.582	249,20	10
Tırnak + vida kiti (1'er adet) (sadece tekli zamak NU7002 ile uyumludur)	NU7892	173,70	1

Tanım	Referans	Fiyat (TL)	Minimum sipariş adedi		
Yeni Unica Deco Materials Çerçevesel					
		Terakota/Taş	Kauçuk/ Yontulmuş Odun	Şeffaf Beyaz	
Tekli çerçeve	NU60027	2.863,00	2.141,00	1.716,00	1
İkili çerçeve	NU60047	4.860,00	3.432,00	2.863,00	1
Üçlü çerçeve	NU60067	8.018,00	5.004,00	4.290,00	1
Dörtlü çerçeve	NU60087	11.225,00	8.018,00	6.863,00	1

••	Renkler
1	Terakota
2	Kauçuk
3	Geri Dönüştürülmüş Plastik
4	Taşlanmış Kağıt
7	Taş
9	Şeffaf Beyaz

Unica Deco Materials

Montaj Kasaları, Montaj Plakaları ve Çerçeveler



Unica Deco Materials
Terakota



Unica Deco Materials
Taş

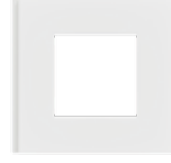

Unica Deco Materials
Şeffaf Beyaz



Unica Deco Materials
Kauçuk



Unica Deco Materials
Geri Dönüştürülmüş
Plastik

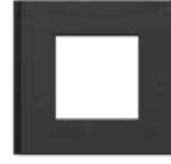

Unica Deco Materials
Taşlaşmış Kağıt



Plastik montaj plakası
2 modül



Plastik montaj plakası
3 modül



Plastik montaj plakası
4 modül



Zamak montaj
plakası 2 modül



Zamak montaj plakası
3 modül



Zamak montaj plakası
4 modül



Zamak montaj plakası
7 modül



Sıva-altı tuğla Montaj
kasası 2 modül



Sıva-altı tuğla Montaj
kasası 3 modül



Sıva-altı tuğla Montaj
kasası 4 modül



Sıva-altı tuğla Montaj
kasası 7 modül



Sıva-altı alçıpan Montaj
kasası 3 modül



Sıva-altı alçıpan Montaj
kasası 4 modül



Sıva-altı alçıpan Montaj
kasası 7 modül

Yeni Unica Deco Subtle

Montaj Kasaları, Montaj Plakaları ve Çerçevesel

Tanım	Referans	Fiyat (TL)	Minimum sipariş adedi	
Yeni Unica Deco Sıva altı montaj kasaları				
Sıva-altı tuğla Montaj kasası 2 modül	LMR8162003	58,10	1	
Sıva-altı tuğla Montaj kasası 3 modül	LMR8163003	83,10	1	
Sıva-altı tuğla Montaj kasası 4 modül	LMR8164003	116,00	1	
Sıva-altı tuğla Montaj kasası 7 modül	LMR8167003	158,90	1	
Sıva-altı alçıpan Montaj kasası 3 modül	LMR8263003	194,70	1	
Sıva-altı alçıpan Montaj kasası 4 modül	LMR8264003	262,20	1	
Sıva-altı alçıpan Montaj kasası 7 modül	LMR8267003	402,40	1	
Yeni Unica Deco Montaj plakaları (Zamak)				
Tekli, tırnaksız	NU7002	146,40	1	
Tekli, tırnaklı	NU7002G	381,80	1	
3 modül	NU7103	307,60	1	
4 modül	NU7104	366,10	1	
7 modül	NU7107	840,90	1	
Yeni Unica Deco Montaj plakaları (Plastik)				
Tekli, tırnaksız	NU7002P	50,50	50	
Tekli, tırnaklı	NU7002PG	277,10	1	
3 modül	NU7103P	106,30	1	
4 modül, Unica Studio uyumlu	NU7104P	144,70	1	
Montaj Plakası Akseuarları				
Eski Unica => Yeni Unica tekli montaj plakası geçiş adaptörü	U0_582	249,20	10	
Tırnak + vida kiti (1'er adet) (sadece tekli zamak NU7002 ile uyumludur)	NU7892	173,70	1	
Yeni Unica Deco Subtle Çerçevesel				
		Beyaz	Antrasit	
Tekli çerçeve	NU60024*	424,90	857,90	1
İkili çerçeve	NU60044*	673,60	1.147,00	1
Üçlü çerçeve	NU60064*	1.026,00	1.483,00	1
Dörtlü çerçeve	NU60084*	1.428,00	1.884,00	1

(*: 0=Beyaz/Gümüş, 1=Antrasit/Bakır, 2=Beyaz/Bakır, 3=Antrasit/Gümüş)

Not: 2. renk gümüş ve bakır, sağ-sol kenarlık rengini belirtmektedir.

Tanım	Referans	Fiyat (TL)	Minimum sipariş adedi		
Yeni Unica Deco Sıva altı montaj kasaları					
Sıva-altı tuğla Montaj kasası 2 modül	LMR8162003	58,10	1		
Sıva-altı tuğla Montaj kasası 3 modül	LMR8163003	83,10	1		
Sıva-altı tuğla Montaj kasası 4 modül	LMR8164003	116,00	1		
Sıva-altı tuğla Montaj kasası 7 modül	LMR8167003	158,90	1		
Sıva-altı alçıpan Montaj kasası 3 modül	LMR8263003	194,70	1		
Sıva-altı alçıpan Montaj kasası 4 modül	LMR8264003	262,20	1		
Sıva-altı alçıpan Montaj kasası 7 modül	LMR8267003	402,40	1		
Yeni Unica Deco Montaj plakaları (Zamak)					
Tekli, tırnaksız	NU7002	146,40	1		
Tekli, tırnaklı	NU7002G	381,80	1		
3 modül	NU7103	307,60	1		
4 modül	NU7104	366,10	1		
7 modül	NU7107	840,90	1		
Yeni Unica Deco Montaj plakaları (Plastik)					
Tekli, tırnaksız	NU7002P	50,50	50		
Tekli, tırnaklı	NU7002PG	277,10	1		
3 modül	NU7103P	106,30	1		
4 modül, Unica Studio uyumlu	NU7104P	144,70	1		
Montaj Plakası Aksesuarları					
Eski Unica => Yeni Unica tekli montaj plakası geçiş adaptörü	U0.582	249,20	10		
Tırnak + vida kiti (1'er adet) (sadece tekli zamak NU7002 ile uyumludur)	NU7892	173,70	1		
Yeni Unica Deco Essentials Çerçeveler					
		Beyaz	Alüminyum/ Antrasit	Alüminyum/ Antrasit	
Tekli çerçeve	NU6002••	138,90	495,00	371,80	1
İkili çerçeve	NU6004••	240,80	794,10	626,10	1
Üçlü çerçeve	NU6006••	502,90	990,10	888,20	1
Dörtlü çerçeve	NU6008••	692,20	1.208,00	1.150,00	1

••	Renkler
18	Beyaz
24	Açık Gri
26	Boz Kahve
30	Alüminyum
54	Antrasit

Unica Deco Essentials

Montaj Kasaları, Montaj Plakaları ve Çerçeveler



Açık Gri



Alüminyum



Antrasit

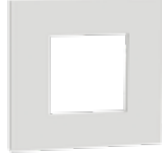

Beyaz



Boz Kahve



Plastik montaj plakası
2 modül



Plastik montaj plakası
3 modül



Plastik montaj plakası
4 modül



Zamak montaj
plakası 2 modül



Zamak montaj plakası
3 modül



Zamak montaj plakası
4 modül



Zamak montaj plakası
7 modül



Sıva-altı tuğla Montaj
kasası 2 modül



Sıva-altı tuğla Montaj
kasası 3 modül



Sıva-altı tuğla Montaj
kasası 4 modül



Sıva-altı tuğla Montaj
kasası 7 modül



Sıva-altı alçıpan Montaj
kasası 3 modül



Sıva-altı alçıpan Montaj
kasası 4 modül



Sıva-altı alçıpan Montaj
kasası 7 modül

Yeni Unica Pro

Montaj Kasaları, Montaj Plakaları ve Çerçevesel



A27

Tanım	Referans	Fiyat (TL)	Minimum sipariş adedi	
Sıva Altı Kasalar				
Multifix sıva-altı montaj kasası 2'li/4 modül 67x40mm	IMT35924	616,80	1	
Multifix sıva-altı montaj kasası 2'li/4 modül 67x50mm	IMT35925	632,80	1	
Multifix sıva-altı montaj kasası 3'lü/6-8 modül 67x40mm	IMT35934	706,10	10	
Multifix sıva-altı montaj kasası 3'lü/6-8 modül 67x50mm	IMT35935	730,20	10	
Multifix sıva-altı montaj kasası 4'lü/10 modül 67x40mm	IMT35944	922,10	1	
Multifix sıva-altı montaj kasası 4'lü/10 modül 67x50mm	IMT35945	1.019,00	1	
Multifix sıva-altı montaj kasası 67x40mm için ayıraç	IMT35994	160,20	1	
Multifix sıva-altı montaj kasası 67x50mm için ayıraç	IMT35995	175,80	1	
Yeni Unica Pro Montaj plakaları (Zamak)				
Tekli, tırnaksız	NU7002	146,40	1	
Tekli, tırnaklı	NU7002G	381,80	1	
6-8 modül / 3lü, Boya Koruyuculu, Unica Pro uyumlu	NU7006C	663,20	10	
10 modül / 4lü, Boya Koruyuculu, Unica Pro uyumlu	NU7008C	1.770,00	10	
Yeni Unica Pro Montaj plakaları (Plastik)				
Tekli, tırnaksız	NU7002P	50,50	50	
Tekli, tırnaklı	NU7002PG	277,10	1	
4 modül / 2li, Boya Koruyuculu, Unica Pro uyumlu	NU7004PC	238,80	10	
Montaj Plakası Aksesuarları				
Eski Unica => Yeni Unica montaj plakası geçiş adaptörü	U0_582	249,20	10	
Tırnak + vida kiti (1'er adet) (sadece tekli zamak NU7002 ile uyumludur)	NU7892	173,70	10	
Yeni Unica Pro Çerçevesel				
		Beyaz	Alüminyum/ Antrasit	
Tekli çerçeve	NU4002••	184,80	463,70	1
İkili çerçeve	NU4004••	367,80	831,40	1
Üçlü çerçeve	NU4006••	688,60	1.384,00	1
Dörtlü çerçeve	NU4008••	920,30	1.608,00	1
Dört modül	NU4114••	517,70	981,50	1
Altı modül	NU4116••	646,70	1.213,00	1
Sekiz modül	NU4118••	770,40	1.417,00	1
On modül	NU4110••	899,50	1.698,00	1
Yeni Unica Pro Sıva Üstü Montaj Kasaları				
Tekli sıva üstü montaj kasası	NU8402••	348,30	807,40	1
2'li sıva üstü montaj kasası	NU8404••	527,30	1.260,00	1
3'li sıva üstü montaj kasası	NU8406••	848,10	1.774,00	1

••	Renkler
18	Beyaz
30	Alüminyum
54	Antrasit

Yeni Unica Pro

Montaj Kasaları, Montaj Plakaları ve Çerçeveser



Unica Pro
Beyaz



Unica Pro
Alüminyum



Unica Pro
Antrasit



Plastik montaj plakası
2 modül



Plastik montaj plakası
2'li 4 modül



Zamak montaj
plakası 2 modül

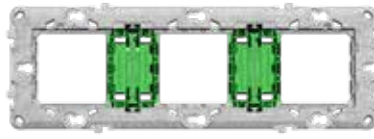

Zamak montaj plakası 3'lü-6-8 modül

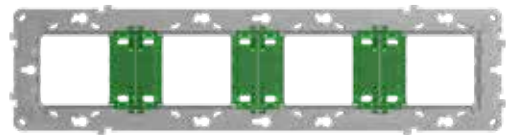

Zamak montaj plakası 4'lü-10 modül



Sıva-altı montaj kasası
tekli-2 modül



Sıva-altı montaj kasası
2'li-4 modül



Sıva-altı montaj kasası
3'lü-6-8 modül



Sıva-altı montaj kasası
4'lü-10 modül



NU021020



NU023418



NU121020



NU123454



NU171030

Tanım	Referans	Fiyat (TL)	Minimum sipariş adedi
Çerçeveler			
2-sıra x 10-modül Çerçeve, Beyaz Antibakteriyel	NU021020	2.426,00	1
2-sıra x 10-modül Çerçeve, Alüminyum	NU021030	4.409,00	1
2-sıra x 10-modül Çerçeve, Antrasit	NU021054	4.409,00	1
2-sıra x 8-modül Çerçeve, Beyaz Antibakteriyel	NU021820	1.949,00	1
2-sıra x 8-modül Çerçeve, Alüminyum	NU021830	3.046,00	1
2-sıra x 8-modül Çerçeve, Antrasit	NU021854	3.046,00	1
2-kolon x 4-modül Montaj Plakalı Çerçeve, Beyaz	NU022418	761,80	1
3-kolon x 4-modül Montaj Plakalı Çerçeve, Beyaz	NU023418	990,10	1
4-kolon x 4-modül Montaj Plakalı Çerçeve, Beyaz	NU024418	1.144,00	1
Sıva-üstü Yatay Çalışma İstasyonları			
2-sıra x 10-modül, Beyaz Antibakteriyel	NU121020	4.577,00	1
2-sıra x 10-modül, Antrasit	NU121054	7.624,00	1
2-sıra x 8-modül, Beyaz Antibakteriyel	NU121820	3.809,00	1
2-sıra x 8-modül, Alüminyum	NU121830	6.095,00	1
2-sıra x 8-modül, Antrasit	NU121854	6.095,00	1
Sıva-üstü Dikey Çalışma İstasyonları			
2-kolon x 4-modül, Beyaz	NU122418	1.828,00	1
2-kolon x 4-modül, Alüminyum	NU122430	3.969,00	1
2-kolon x 4-modül, Antrasit	NU122454	3.969,00	1
3-kolon x 4-modül, Beyaz	NU123418	2.521,00	1
3-kolon x 4-modül, Alüminyum	NU123430	4.577,00	1
3-kolon x 4-modül, Antrasit	NU123454	4.577,00	1
4-kolon x 4-modül, Beyaz	NU124418	3.046,00	1
4-kolon x 4-modül, Alüminyum	NU124430	5.721,00	1
4-kolon x 4-modül, Antrasit	NU124454	5.721,00	1
Sıva-altı Yatay Çalışma İstasyonları			
2-sıra x 10-modül, Beyaz Antibakteriyel	NU171020	5.028,00	1
2-sıra x 10-modül, Antrasit	NU171054	7.624,00	1
2-sıra x 8-modül, Beyaz Antibakteriyel	NU171820	4.190,00	1
2-sıra x 8-modül, Antrasit	NU171854	6.095,00	1

Tanım	Referans	Fiyat (TL)	Minimum sipariş adedi
Sıva-altı Dikey Çalışma İstasyonları			
2-kolon x 4-modül, Beyaz	NU172418	2.063,00	1
2-kolon x 4-modül, Alüminyum	NU172430	3.429,00	1
2-kolon x 4-modül, Antrasit	NU172454	3.429,00	1
3-kolon x 4-modül, Beyaz	NU173418	2.819,00	1
3-kolon x 4-modül, Alüminyum	NU173430	4.577,00	1
3-kolon x 4-modül, Antrasit	NU173454	4.577,00	1
4-kolon x 4-modül, Beyaz	NU174418	3.359,00	1
4-kolon x 4-modül, Alüminyum	NU174430	5.721,00	1
4-kolon x 4-modül, Antrasit	NU174454	5.721,00	1
Montaj Plakası			
1-kolon x 4-modül Plastik Montaj Plakası	NU7204P	235,30	1
Sıva-üstü Yatay Montaj Kasaları			
2-sıra x 10-modül, Beyaz Antibakteriyel	NU821020	2.415,00	1
2-sıra x 10-modül, Alüminyum	NU821030	4.190,00	1
2-sıra x 10-modül, Antrasit	NU821054	4.190,00	1
2-sıra x 8-modül, Beyaz Antibakteriyel	NU821820	2.117,00	1
2-sıra x 8-modül, Alüminyum	NU821830	3.609,00	1
2-sıra x 8-modül, Antrasit	NU821854	3.609,00	1
Sıva-üstü Dikey Montaj Kasaları			
2-kolon x 4-modül, Beyaz	NU822418	1.144,00	1
3-kolon x 4-modül, Beyaz	NU823418	1.372,00	1
4-kolon x 4-modül, Beyaz	NU824418	1.531,00	1
Sıva-altı Montaj Kasaları			
2-sıra x 10-modül	NU8710	2.726,00	1
2-sıra x 8-modül	NU8718	2.256,00	1
2-kolon x 4-modül	NU8724	1.372,00	1
3-kolon x 4-modül	NU8734	1.531,00	1
4-kolon x 4-modül	NU8744	1.683,00	1
Montaj Aksesuarları			
DIN Rayı Montaj Adaptörü (Acti9 ürün montajı için)	NU9800	388,80	1
2-sıra x 10-modül Kasa için Topraklı Metal Ayıraç	NU9801	350,40	1
2-sıra x 8-modül Kasa için Topraklı Metal Ayıraç	NU9802	352,10	1



NU174454



NU821020



NU822418



NU8710



NU8724



NU9800



NU9802

Merten System-M

M-Pure Decor



Tekli çerçeve -
metal/alüminyum



Tekli çerçeve -
taş/alüminyum

M-Pure



Tekli çerçeve - beyaz



Tekli çerçeve - aktif beyaz



Tekli çerçeve - antrasit



Tekli çerçeve - alüminyum

M-Plan



Tekli çerçeve - krem



Tekli çerçeve - beyaz



Tekli çerçeve - aktif beyaz



Tekli çerçeve - antrasit



Tekli çerçeve - alüminyum

M-Elegance Metal



Tekli çerçeve - platinyum
gümüşü



Tekli çerçeve - titanyum
gümüşü



Tekli çerçeve - rodyum grisi



Tekli çerçeve - krom

M-Elegance Glass



Tekli çerçeve - parlak beyaz



Tekli çerçeve - oniks siyah



Tekli çerçeve - turuncu



Tekli çerçeve - zümrüt yeşili

M-Elegance Wood



Tekli çerçeve - kayın



Tekli çerçeve - venge



Tekli çerçeve - kiraz



Tekli çerçeve - ceviz

Anahtarlar



Anahtar mekanizması



Işık anahtar mekanizması



Dimmer mekanizması



Komütatör mekanizması

System-M tuş kapakları



Anahtar tuş kapağı - krem



Zil sembolü, ışık anahtar tuş kapağı - beyaz



Komütatör tuş kapağı - aktif beyaz



Dimmer tuş kapağı - alüminyum

Tanım	Referanslar	Fiyat (EURO)
Anahtarlar		
Mekanizmalar		
Anahtar	MTN3111-0000	7,80
Vavien	MTN3116-0000	8,70
Permütatör	MTN3117-0000	17,30
Liht butonu	MTN3150-0000	7,80
Işıkli anahtar	MTN3131-0000	22,60
Işıkli liht butonu	MTN3160-0000	13,90
LED dimmer, 4-200VA	MTN5134-0000	85,80
Dimmer, 600W	MEG5139-0000	145,90
Komütatör	MTN3115-0000	10,60
Komütatör vavien	MTN3126-0000	18,30
Komütatör liht butonu	MTN3155-0000	18,30
Işıkli komütatör	MTN3135-0000	34,10
Jaluzi/panjur anahtarı	MTN3715-0000	18,30
Jaluzi/panjur liht butonu	MTN3755-0000	18,30
Kordonlu liht buton	MEG3184-0000	27,70

* Minimum sipariş adedi her ürün için 1'dir.



System-M Tuş Kapakları (M-Plan ve M-Elegance M-Pure çerçeveler için)	Beyaz	Aktif beyaz	Antrasit	Alüminyum	
Anahtar tuş kapağı	MTN432119	MTN432125	MTN433114	433160	3,40
Işıkli anahtar tuş kapağı	436019	MTN436025	431014	431060	7,00
Zil sembolü, ışıkli anahtar tuş kapağı	435819	435825	430814	430860	7,80
Lamba sembolü, ışıkli anahtar tuş kapağı	435919	435925	430914	430960	7,80
Komütatör tuş kapağı	MTN432519	432525	433514	433560	6,20
Işıkli komütatör tuş kapağı	MEG3420-0319	MEG3420-0325	MEG3420-0414	MEG3420-0460	15,10
Jaluzi/panjur anahtar tuş kapağı	MTN432419	MTN432425	435514	MTN435560	7,80
Kordonlu liht buton tuş kapağı	MEG3380-0319	MEG3380-0325	MEG3380-0414	MEG3380-0460	15,70
Dimmer tuş kapağı	MEG5250-0319	MTN5250-0325	MEG5250-0414	MTN5250-0460	9,50

Prizler

System-M Mekanizmalar, Tuş Kapağı ile Birlikte (M-Plan ve M-Elegance çerçeveler için)	Beyaz	Aktif beyaz	Antrasit	Alüminyum	
Topraklı priz, çocuk korumalı	MTN2300-0319	MTN2300-0325	MTN2300-0414	MEG2300-0460	9,50
Kapaklı topraklı priz, çocuk korumalı	MTN2310-0319	MEG2310-0325	MEG2310-0414	MEG2310-0460	21,10
UPS prizi, çocuk korumalı	MTN2500-0319	MTN2500-0325	MEG2500-0414	MEG2500-0460	16,60
IP44 kapaklı topraklı priz, çocuk korumalı	MTN2314-0319	MTN2314-0325	MEG2314-0414	MEG2314-0460	23,10
USB Type A+A 2,4A prizli topraklı priz, çocuk korumalı	MTN2366-0319	MEG2366-0325	MEG2366-0414	MEG2366-0460	104,30
USB Type A+C 3A prizli topraklı priz, çocuk korumalı	MTN2367-0319	MEG2367-0325	MEG2367-0414	MEG2367-0460	136,00

Otel Uygulamaları

Mekanizmalar

Energy saver	MEG3760-0000	28,90
--------------	------------------------------	-------

System-M Tuş Kapakları (M-Plan ve M-Elegance M-Pure çerçeveler için)	Beyaz	Aktif beyaz	Antrasit	Alüminyum	
Energy saver tuş kapağı	315619	315625	315414	315460	40,00

* Minimum sipariş adedi her ürün için 1'dir.

Prizler

System-M prizler



LED ışıklı topraklı priz -
krem



Kapaklı topraklı priz - beyaz



UPS prizi - aktif beyaz



IP44 kapaklı topraklı priz -
antrasit

Otel Uygulamaları

System-M tuş kapakları



Energy saver tuş kapağı
- krem

Data ve Telefon Prizleri

A36

System-M tuş kapakları



RJ11- RJ12 Telefon prizi
tuş kapağı - krem



Tekli RJ45 tuş kapağı -
beyaz



2'li RJ45 tuş kapağı - aktif
beyaz



2'li RJ45 tuş kapağı -
antrasit



2'li boş data prizi tuş kapağı -
alüminyum

TV Prizleri

System-M tuş kapakları



TV prizi tuş kapağı
(2 delikli) - krem



TV prizi tuş kapağı
(2 delikli) - beyaz



TV prizi tuş kapağı
(2 delikli) - aktif beyaz



TV prizi tuş kapağı
(2/3 delikli) - antrasit



TV prizi tuş kapağı
(2/3 delikli) - alüminyum

TV prizi mekanizmalar



TV+ FM+SAT yıldız sonlu
(3 çıkışlı) priz



R /TV+ SAT geçişli priz
(2 çıkışlı)

Tanım	Referanslar	Fiyat (EURO)
-------	-------------	--------------

Data ve Telefon Prizleri

Mekanizmalar

RJ11 telefon prizi	MEG4214-0000	10,60
Tekli RJ45 Cat5 UTP	MTN4575-0001	22,60
Tekli RJ45 Cat6 UTP	MTN4576-0001	24,30
Tekli RJ45 Cat6a STP	MEG4576-0021	26,20
İkili RJ45 Cat5 UTP	MTN4575-0002	24,30
İkili RJ45 Cat5 STP	MTN4575-0012	34,90
İkili RJ45 Cat6 UTP	MTN4576-0002	38,30
İkili RJ45 Cat6a STP	MEG4576-0022	37,20
İkili boş data prizi tutucu	MEG4566-0003	8,70

System - M Tuş Kapakları

(M - Plan ve M - Elegance M - Pure çerçeveler için)

	Beyaz	Aktif beyaz	Antrasit	Alüminyum	
RJ11 - RJ12 telefon prizi tuş kapağı	MEG4211-0319	MTN469625	MEG4211-0414	MEG4211-0460	8,80
Tekli RJ45 tuş kapağı	MEG4573-0319	MTN469825	MTN465814	MTN465860	11,00
İkili RJ45 tuş kapağı	MEG4574-0319	MTN469925	MTN466514	MTN466560	13,90
İkili boş data prizi tuş kapağı	MEG4562-0319	MTN4562-0325	MEG4562-0414	MTN4562-0460	11,30

TV Prizleri

Mekanizmalar

TV+FM+SAT yıldız-sonlu priz (3 çıkışlı)	MTN466097	29,60
R/TV+SAT geçişli priz (2 çıkışlı)	466098	29,60
R/TV+SAT geçişli-sonlu priz (2 çıkışlı)	466099	29,60

System - M Tuş Kapakları

(M - Plan ve M - Elegance M - Pure çerçeveler için)

	Beyaz	Aktif beyaz	Antrasit	Alüminyum	
TV prizi tuş kapağı (2 delikli)	MEG4122-0319	MTN4122-0325	MEG4122-0414	MEG4122-0460	7,80
TV prizi tuş kapağı (2/3 delikli)	MTN296719	296725	297514	297560	7,80

* Minimum sipariş adedi her ürün için 1'dir.

Tanım	Referanslar	Fiyat (EURO)	A38
-------	-------------	--------------	-----

Elektronik Ürünler

Mekanizmalar

Oda termostatu, 230 V	MTN536302	88,40
Dokunmatik Ekranlı Programlanabilir Termostat	MEG5776-0000	220,00



Elektronik Ürünler



Oda termostatu

System-M tuş kapakları



Oda termostatu tuş kapağı
- krem

Tamamlayıcı ürünler

Mekanizmalar



Hoparlör prizi mekanizma



USB güç kaynağı



USB prizi 2.0



HDMI prizi



VGA prizi

Keystone ikili adaptör ve uyumlu konnektörler

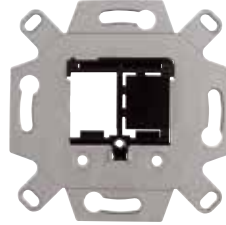

HDMI, USB, F konnektörler için keystone adaptör



USB 2.0 keystone konnektör



USB 3.0 keystone konnektör



HDMI keystone konnektör

System-M tuş kapakları



USB, HDMI, VGA, Hoparlör prizleri için tuş kapağı - krem



USB, HDMI, VGA, Hoparlör prizleri için tuş kapağı - beyaz



USB, HDMI, VGA, Hoparlör prizleri için tuş kapağı - aktif beyaz

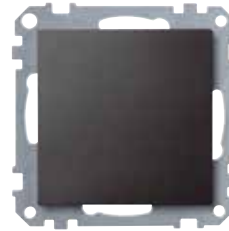

Kör kapak (Montaj plakası ile) - antrasit

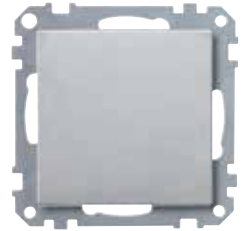

Kör kapak (Montaj plakası ile) - alüminyum

Tanım	Referanslar	Fiyat (EURO)
-------	-------------	--------------

Tamamlayıcı Ürünler

Mekanizmalar

Hoparlör prizi mekanizma	466919	38,30
USB prizi 2.0	MTN4581-0000	119,70
HDMI prizi	MTN4583-0000	145,00

Mekanizmalar (Adaptör ana gövde ve adaptöre uygun konnektörler)

HDMI, USB, F konnektörler için keystone adaptör	MEG4580-0001	24,00
USB 3.0 keystone konnektör	MEG4582-0001	38,70
HDMI keystone konnektör	MEG4583-0001	38,70
BNC-F Keystone konnektör	MEG4586-0001	14,50

Tuş Kapakları

(M-Plan ve M-Elegance M-Pure çerçeveler için)

	Beyaz	Aktif beyaz	Antrasit	Alüminyum	
USB, HDMI, VGA, hoparlör prizlerine uygun tuş kapağı	296019	MTN296025	297914	297960	6,20
Kör kapak (montaj plakası ile)	MTN391619	MTN391625	391814	391860	9,50



A41

M-Plan



Tekli çerçeve - krem



Tekli çerçeve - beyaz



Tekli çerçeve - aktif beyaz



Tekli çerçeve - antrasit



Tekli çerçeve - alüminyum

M-Elegance Glass



Tekli çerçeve - parlak beyaz



Tekli çerçeve - oniks siyah



Tekli çerçeve - turuncu



Tekli çerçeve - zümrüt yeşili

M-Elegance Wood



Tekli çerçeve - kayın



Tekli çerçeve - venge



Tekli çerçeve - kiraz



Tekli çerçeve - ceviz

M-Elegance Metal



Tekli çerçeve - platinum
gümüşü



Tekli çerçeve - titanyum



Tekli çerçeve - rodyum grisi



Tekli çerçeve - krom

Tanım	Referanslar	Fiyat (EURO)
-------	-------------	--------------

M-Plan

Beyaz, Aktif beyaz	Beyaz	Aktif Beyaz	Beyaz	Aktif beyaz
Tekli çerçeve	515119	515125	4,50	5,30
İkili çerçeve	515219	515225	6,10	7,00
Üçlü çerçeve	515319	515325	10,60	11,30
Dörtlü çerçeve	515419	515425	17,30	17,30
Beşli çerçeve	515519	515525	26,20	27,00
Tıraş prizi çerçevesi	515819	515825	12,10	12,10

(••: Krem=44, Beyaz=19, Aktif beyaz=25)

Antrasit, Alüminyum	Antrasit	Alüminyum	Antrasit	Alüminyum
Tekli çerçeve	486114	486160	5,30	7,00
İkili çerçeve	486214	486260	8,50	8,50
Üçlü çerçeve	486314	486360	13,00	13,00
Dörtlü çerçeve	486414	486460	21,00	21,00
Beşli çerçeve	486514	486560	32,20	32,20
Tıraş prizi çerçevesi	488814	488860	11,10	11,10

(••: Antrasit=14, Alüminyum=60)

M-Elegance Glass

Parlak beyaz, Oniks Siyah, Turuncu, Zümrüt Yeşili

Tekli çerçeve	489119	27,80
İkili çerçeve	489219	48,70
Üçlü çerçeve	489319	79,20
Dörtlü çerçeve	489419	111,10
Tıraş prizi çerçevesi	487803	52,10

(••: Parlak beyaz=19, Oniks siyah=03, Zümrüt yeşili=04)

M-Elegance Metal

Platinyum Gümüşü, Titanyum, Rodyum Grisi, Krom	Titanyum	Platinyum Gümüşü / Rodyum Grisi / Krom	Titanyum	Platinyum gümüşü	Rodyum grisi	Krom
Tekli çerçeve	MTN403105	4751••	29,60	31,60	31,60	26,20
İkili çerçeve	MTN403205	4752••	57,40	46,90	79,90	47,60
Üçlü çerçeve	MTN403305	4753••	90,40	71,20	114,60	73,00
Dörtlü çerçeve	MTN403405	4754••	132,00	104,30	174,00	104,30

(••: Platinyum gümüşü=60, Titanyum=05, Rodyum grisi=14, Krom=39)

* Minimum sipariş adedi her ürün için 1'dir.

Tanım	Referanslar	Fiyat (EURO)
-------	-------------	--------------

M-Pure

	Beyaz / Aktif Beyaz / Antrasit	Alüminyum	Beyaz	Aktif Beyaz	Antrasit	Alüminyum
Tekli çerçeve	MTN4010-36••	MEG4010-3660	4,20	5,10	5,20	6,60
İkili çerçeve	MTN4020-36••	MEG4020-3660	6,10	7,00	7,50	9,80
Üçlü çerçeve	MTN4030-36••	MEG4030-3660	10,60	11,30	12,70	16,90
Dörtlü çerçeve	MEG4040-36••	MEG4040-3660	17,10	17,30	20,50	20,50
Beşli çerçeve	MEG4050-36••	MEG4050-3660	24,50	27,00	28,30	28,30

(••: Beyaz=19, Aktif Beyaz=25, Antrasit=14, Alüminyum=60)

M-Pure Decor

Metal/Alüminyum, Taş/Alüminyum	Metal/Alüminyum	Taş/Alüminyum	Venge/Alüminyum	Meşe/Beyaz	
Tekli çerçeve	MEG4010-36••	14,40	17,70	16,30	16,40
İkili çerçeve	MEG4020-36••	23,30	28,80	25,30	24,20
Üçlü çerçeve	MEG4030-36••	35,90	44,30	38,70	37,10
Dörtlü çerçeve	MEG4040-36••	58,10	71,80	62,90	60,20

(••: Metal=46, Taş=69, Venge=71, Meşe=74)

* Minimum sipariş adedi her ürün için 1'dir.

M-Pure



Tekli çerçeve - beyaz



Tekli çerçeve - aktif beyaz



Tekli çerçeve - antrasit



Tekli çerçeve - alüminyum

M-Pure Decor



Tekli çerçeve - metal/alüminyum



Tekli çerçeve - taş/alüminyum



M-Pure Sistem M Serisinde Yeni Bir Tasarım!

Her tür dekorasyon ile mükemmel uyum sağlayan
“minimalist tasarım”

- Çarpıcı keskin hatlar
- Doğal malzemeler

M-Pure Decor serisindeki ürünler, tasarımında kullanılan yüksek kaliteli doğal malzemeler sayesinde, fonksiyonun ötesinde dekorasyonu tamamlayan mükemmel birer aksesuardır. Şık bir çerçeve içine yerleştirilmiş 1 mm kalınlığındaki paslanmaz çelik, taş, venge ya da meşe malzeme, M-Pure'un ikonik tasarımına farklı bir görsellik katar. Doğal malzemenin üzerindeki darbelere ve UV ışınlarına karşı koruyucu kaplama, M-Pure Decor serisindeki ürünlerin uzun yıllar ilk günkü güzelliğini korumasını sağlar.



Ticari binalar



Bilişim sistemleri



Elektrik dağıtımı

se.com/tr

Schneider
Electric

A45



Vavien/Anahtar



Kilit Yuvalı Jaluzi
Liht Buton



Topraklı Priz,
Çocuk Korumalı



UPS Priz,
Çocuk Korumalı



Tekli Çerçeve



Vavien-Anahtar



Montaj kasası

Tanım	Referans	Fiyat (EURO)
Anahtarlar		
Vavien/Anahtar, Alüminyum	MEG3116-7060	45,10
Liht Buton, Alüminyum	MEG3156-7060	25,10
Prizler		
Topraklı Priz, Çocuk Korumalı, Vidasız Bağlantı, Alüminyum	MTN2300-7060	22,40
Topraklı Priz, Çocuk Korumalı, Vidalı Bağlantı, Alüminyum	MEG2400-7060	22,40
UPS Priz, Çocuk Korumalı, Alüminyum	MEG2500-7060	46,80
İletişim Grubu		
RJ45 Data Prizi, Alüminyum	MTN470660	92,40
Kör Kapak, Alüminyum	392360	19,80
TV/SAT prizi, Alüminyum	299460	53,00
Çerçeveler & Kasa		
Tekli Çerçeve, Alüminyum	MTN480160	20,40
İkili Çerçeve, Alüminyum	480260	33,60
Üçlü Çerçeve, Alüminyum	480360	63,40

Tanım	Referanslar	Fiyat (EURO)
-------	-------------	--------------

Anahtarlar

Mekanizmalar

Anahtar	MTN3111-0000	7,80
Vavien	MTN3116-0000	8,70
Permütatör	MTN3117-0000	17,30
Liht butonu	MTN3150-0000	7,80
Işıkli anahtar	MTN3131-0000	22,60
Işıkli liht butonu	MEG3160-0000	13,90
LED dimmer, 40-200VA	MTN5134-0000	85,80
Dimmer, 600W	MEG5139-0000	145,90
Komütatör	MTN3115-0000	10,60
Komütatör vavien	MTN3126-0000	18,30
Komütatör liht butonu	MTN3155-0000	18,30
Işıkli komütatör	MEG3135-0000	34,10
Jaluzi/panjur anahtar	MTN3715-0000	18,30
Jaluzi/panjur liht butonu	MTN3755-0000	18,30
Kordonlu liht buton	MEG3184-0000	27,70

Tuş Kapakları

(D-Life & D-Antique Çerçeveler için)	Sahra	Beyaz / Antrasit / Paslanmaz Çelik Nikel Metalik / Mokka Metalik	Beyaz	Sahra / Antrasit / Paslanmaz Çelik	Nikel Metalik/ Mokka Metalik
Anahtar tuş kapağı	MTN3300-6033	MEG3300-60••	6,70	12,10	60,60
Işıkli anahtar tuş kapağı	MTN3320-6033	MEG3320-60••	13,10	19,70	59,40
Zil sembolü, ışıkli anahtar tuş kapağı	MTN3305-6033	MEG3305-60••	9,40	15,80	49,50
Komütatör tuş kapağı	MTN3400-6033	MEG3400-60••	7,90	14,30	53,30
Işıkli komütatör tuş kapağı	MTN3420-6033	MEG3420-60••	28,90	46,20	92,40
Jaluzi/panjur anahtar tuş kapağı	MTN3855-6033	MEG3855-60••	10,60	16,90	66,00
Dimmer tuş kapağı	MTN5250-6033	MEG5250-60••	29,90	35,90	101,20

(••: Antrasit=34, Beyaz=35, Paslanmaz Çelik=36, Nikel Metalik=50, Mokka Metalik=52)

Prizler

Tuş kapakları (D-Life & D-Antique Çerçeveler için)	Sahra	Beyaz / Antrasit / Paslanmaz Çelik Nikel Metalik / Mokka Metalik	Beyaz	Sahra / Antrasit / Paslanmaz Çelik	Nikel Metalik/ Mokka Metalik
MTN2300-6033	MTN2300-6033	MEG2300-60••	13,60	19,00	38,30
MTN2310-6033	MTN2310-6033	MEG2310-60••	26,30	31,60	118,80
MTN2500-6033	MTN2500-6033	MTN2500-60••	19,30	26,40	52,80
MTN2314-6033	MTN2314-6033	MEG2314-60••	27,80	33,40	118,80

(••: Antrasit=34, Beyaz=35, Paslanmaz Çelik=36, Nikel Metalik=50, Mokka Metalik=52)

Tuş kapakları (D-Life & D-Antique Çerçeveler için)	Sahra	Beyaz / Antrasit / Paslanmaz Çelik Nikel Metalik / Mokka Metalik	Beyaz	Sahra / Antrasit / Paslanmaz Çelik	Nikel Metalik/ Mokka Metalik
Energy saver tuş kapağı	MTN3854-6033	MEG3854-60••	71,90	79,20	79,20
DND İç Ünite Komütatörü	MTN3429-6033	MTN3429-60••	19,30	30,90	123,20

(••: Antrasit=34, Beyaz=35, Paslanmaz Çelik=36, Nikel Metalik=50, Mokka Metalik=52)

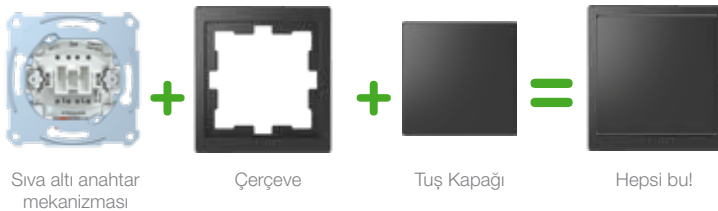

Tanım	Referanslar	Fiyat (EURO)
-------	-------------	--------------

Data ve Telefon Prizleri

Mekanizmalar

RJ11 telefon prizi	MEG4214-0000	10,60
Tekli RJ45 Cat5 UTP	MTN4575-0001	22,60
Tekli RJ45 Cat6 UTP	MTN4576-0001	24,30
Tekli RJ45 Cat6a STP	MEG4576-0021	26,20
İkili RJ45 Cat5 UTP	MTN4575-0002	24,30
İkili RJ45 Cat5 STP	MTN4575-0012	34,90
İkili RJ45 Cat6 UTP	MTN4576-0002	38,30
İkili RJ45 Cat6a STP	MEG4576-0022	37,20
İkili boş data prizi tutucu	MEG4566-0003	8,70

Tuş Kapakları

(D-Life & D-Antique Çerçeveler için)	Sahra	Beyaz / Antrasit / Paslanmaz Çelik Nikel Metalik / Mokka Metalik	Beyaz	Sahra / Antrasit / Paslanmaz Çelik	Nikel Metalik/ Mokka Metalik
RJ11-RJ12 telefon prizi tuş kapağı	MTN4215-6033	MTN4215-60••	13,60	19,10	26,40
Tekli RJ45 tuş kapağı	MTN4521-6033	MEG4521-60••	9,80	13,80	46,20
İkili RJ45 tuş kapağı	MTN4522-6033	MEG4522-60••	11,30	15,80	49,50
İkili boş data prizi etiketli tuş kapağı	MTN4564-6033	MEG4564-60••	17,60	24,60	55,00

(••: Antrasit=34, Beyaz=35, Paslanmaz Çelik=36, Nikel Metalik=50, Mokka Metalik=52)

TV Prizleri

Mekanizmalar		Nikel Metalik/ Mokka Metalik
TV+FM+SAT yıldız-sonlu priz (3 çıkışlı)	MTN466097	29,60
R/TV+SAT geçişli priz (2 çıkışlı)	466098	29,60
R/TV+SAT geçişli-sonlu priz (2 çıkışlı)	466099	29,60

Tuş Kapakları

(D-Life & D-Antique Çerçeveler için)	Sahra	Beyaz / Antrasit / Paslanmaz Çelik Nikel Metalik / Mokka Metalik	Beyaz	Sahra / Antrasit / Paslanmaz Çelik	Nikel Metalik/ Mokka Metalik
TV Prizi Tuş Kapağı (2/3 delikli)	MTN4123-6033	MEG4123-60••	11,80	19,90	37,40

(••: Antrasit=34, Beyaz=35, Paslanmaz Çelik=36, Nikel Metalik=50, Mokka Metalik=52)

Elektronik Ürünler

Mekanizmalar

Dokunmatik Ekranlı Programlanabilir Termostat	MEG5776-0000	220,00
---	--------------	--------

Tuş Kapakları

(D-Life & D-Antique Çerçeveler için)	Sahra	Beyaz / Antrasit / Paslanmaz Çelik Nikel Metalik / Mokka Metalik	Beyaz	Sahra / Antrasit / Paslanmaz Çelik	Nikel Metalik/ Mokka Metalik
Termostat tuş kapağı	MTN5775-6033	MEG5775-60••	19,80	26,40	33,00

(••: Antrasit=34, Beyaz=35, Paslanmaz Çelik=36, Nikel Metalik=50, Mokka Metalik=52)

Tanım	Referanslar	Fiyat (EURO)
-------	-------------	--------------

Tamamlayıcı Ürünler

Mekanizmalar

Hoparlör prizi mekanizma	466919	38,30
USB prizi 2.0	MEG4581-0000	119,70
HDMI prizi	MEG4583-0000	145,00

Mekanizmalar (Adaptör ana gövde ve adaptöre uygun konnektörler)

HDMI, USB, F konnektörler için keystone adaptör	MEG4580-0001	24,00
USB 3.0 keystone konnektör	MEG4582-0001	38,70
HDMI keystone konnektör	MEG4583-0001	38,70
BNC-F Keystone konnektör	MEG4586-0001	14,50

Tuş Kapakları

(D-Life & D-Antique Çerçevesel için)

	Sahra	Beyaz / Antrasit / Paslanmaz Çelik Nikel Metalik / Mokka Metalik	Beyaz	Sahra / Antrasit / Paslanmaz Çelik	Nikel Metalik / Mokka Metalik
USB, VGA, HDMI Konnektörlere Uygun Tuş Kapağı	MTN4250-6033	MEG4250-60••	14,40	18,50	72,60
Kör kapak (montaj plakası ile)	MTN4075-6033	MEG4075-60••	10,60	14,70	51,60

(••: Antrasit=34, Beyaz=35, Paslanmaz Çelik=36, Nikel Metalik=50, Mokka Metalik=52)



Kör kapak (montaj plakası ile)
beyaz



Kör kapak (montaj plakası ile)
sahra



Kör kapak (montaj plakası ile)
paslanmaz çelik



Kör kapak (montaj plakası ile)
nikel metalik



Kör kapak (montaj plakası ile)
mokka metalik



Kör kapak (montaj plakası ile)
antrasit



USB, VGA, HDMI Konnektörlere Uygun
Tuş Kapağı sahra



USB, VGA, HDMI Konnektörlere Uygun
Tuş Kapağı beyaz



USB, VGA, HDMI Konnektörlere Uygun
Tuş Kapağı paslanmaz çelik



USB, VGA, HDMI Konnektörlere Uygun
Tuş Kapağı nikel metalik



USB, VGA, HDMI Konnektörlere Uygun
Tuş Kapağı mokka metalik



USB, VGA, HDMI Konnektörlere Uygun
Tuş Kapağı antrasit

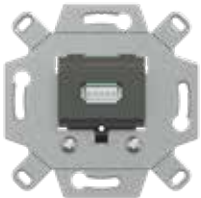

USB prizi 2.0



HDMI keystone konnektör

Tanım	Referanslar	Fiyat (EURO)
-------	-------------	--------------

D-Life

	Sahra	Beyaz / Antrasit / Paslanmaz Çelik Nikel Metalik / Mokka Metalik	Beyaz	Sahra / Antrasit / Paslanmaz Çelik	Nikel Metalik / Mokka Metalik
Tekli çerçeve	MTN4010-6533	MEG4010-65••	3,50	9,00	44,90
İkili çerçeve	MTN4020-6533	MEG4020-65••	7,40	19,90	59,40
Üçlü çerçeve	MTN4030-6533	MEG4030-65••	7,90	22,40	71,30
Dörtlü çerçeve	MTN4040-6533	MEG4040-65••	16,10	27,30	92,40
Beşli çerçeve	MTN4050-6533	MEG4050-65••	18,50	35,10	120,10
Taş prizi çerçevesi		MEG4025-65••	5,30	13,80	46,60

(••: Antrasit=34, Paslanmaz Çelik=36, Nikel Metalik=50, Mokka Metalik=52)

D-Life Cam

		Oniks Siyahı	Kristal Beyaz
Tekli çerçeve	MEG4010-65••	90,30	53,00
İkili çerçeve	MEG4020-65••	133,30	95,00
Üçlü çerçeve	MEG4030-65••	163,00	118,80
Dörtlü çerçeve	MEG4040-65••	195,00	179,00
Beşli çerçeve	MEG4050-65••	214,00	194,00

(••: 03=Oniks Siyahı, 20=Kristal Beyaz)

D-Antique

		Lotus Beyazı	24-Karat Altın	Mokka Metalik
Tekli çerçeve	MEG4010-47••	6,60	89,80	44,90
İkili çerçeve	MEG4020-47••	9,50	118,80	59,40
Üçlü çerçeve	MEG4030-47••	13,80	142,60	71,30
Dörtlü çerçeve	MEG4040-47••	26,10	185,00	92,40
Beşli çerçeve	MEG4050-47••	59,40	241,00	120,10

(••: 35=Lotus Beyazı, 41=24-Karat Altın, 52=Mokka Metalik)



Tekli Çerçeve
lotus beyazı



Tekli Çerçeve
24- karat altın



Tekli Çerçeve
mokka metalik



Tekli Çerçeve
oniks siyahı



Tekli Çerçeve
kristal beyaz

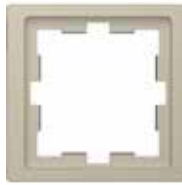

Tekli Çerçeve
sahra



Tekli Çerçeve
beyaz



Tekli Çerçeve
antrasit



Tekli Çerçeve
paslanmaz çelik



Tekli Çerçeve
nikel metalik



Tekli Çerçeve
mokka metalik

Nemliyer

Anahtar - Priz serisi



Anahtar



Komütatör



Kapaklı topraklı priz



RJ11



RJ45



İkili anahtar



İkili topraklı priz

Tanım	Referans	Fiyat (TL)	Minimum sipariş adedi
Anahtar Grubu			
Anahtar	NML01001••	491,00	14
Komütatör	NML03001••	662,00	14
Vavien	NML04001••	606,10	14
Liht butonu	NML07001••	550,10	14
Permütatör	NML0500121	628,90	14
Priz Grubu			
Kapaklı topraklı priz	NML31001••	508,60	14
Kapaklı topraklı UPS priz	NML28001••	563,60	14
TV ve Telefon Prizler			
TV prizi (Sıva Üstü)	NML32001••	793,00	14
RJ45 Cat6	NML4300121-01	1.445,00	14
Kombine Fonksiyonlar			
İkili komütatör + komütatör	NML8000121	1.309,00	7
İkili topraklı priz + topraklı priz	NML75001••	1.101,00	7

••	Renkler
21	Beyaz
33	Gri

Mureva Styl Beyaz

IP55-IK08 Anahtar-priz serisi

A51



Vavien



Komütatör vavien



Topraklı priz



UPS priz



Tekli montaj çerçevesi



Tekli Sıva-üstü Montaj Kasası



IP55 kapak

Tanım	Referans	Fiyat (TL)	Minimum sipariş adedi
-------	----------	------------	-----------------------

Mekanizmalar (sıva-altı çerçeve veya sıva-üstü montaj kasası ile tamamlanmalıdır)

Anahtar Grubu

Vavien (anahtar olarak da bağlanabilir)	MUR39723	560,40	1
Komütatör vavien (komütatör olarak da bağlanabilir)	MUR39022	898,50	1
Liht buton	MUR39027	560,40	1
Permütatör	MUR39023	840,90	1
Etiket alanlı liht buton	MUR39129	791,40	1

Priz Grubu

Çocuk korumalı topraklı priz (hızlı bağlantı)	MUR39134	717,20	1
Çocuk korumalı UPS priz (hızlı bağlantı)	MUR39133	717,20	1

Sıva-altı Montaj Çerçeveleri

Tekli	MUR39107	436,80	1
Tekli, tırnaklı	MUR39108	618,20	1
İkili	MUR39101	791,40	1
İkili, dikey	MUR39151	824,30	1
Üçlü	MUR39109	1.014,00	1

Sıva-üstü Montaj Kasaları

Tekli	MUR39911	502,90	1
İkili	MUR39914	865,50	1
İkili, dikey	MUR39912	865,50	1
Üçlü	MUR39913	1.295,00	1

Aksesuarlar

Sıva-altı montaj için koruma kapağı, IP44	MUR34007	280,20	1
IP55 kapak	MUR39110	791,40	1

Mureva Styl Antrasit

IP55 Anahtar - priz serisi

Schneider
Electric

A52

YENİ

YENİ

YENİ

YENİ

YENİ

YENİ

YENİ

YENİ

YENİ

YENİ

YENİ

YENİ

YENİ

Tanım	Referans	Fiyat (TL)	Minimum sipariş adedi
Mekanizmalar (sıva-altı çerçeve veya sıva-üstü montaj kasası ile tamamlanmalıdır)			
Anahtar Grubu			
Vavien (anahtar olarak da bağlanabilir)	MUR37021	560,40	1
Komütatör vavien (komütatör olarak da bağlanabilir)	MUR35019	898,50	1
Liht buton	MUR35027	560,40	1
Permütatör	MUR35020	840,90	1
Komütatör (ikili) liht buton	MUR35326	799,70	1
Döndürmeli acil durum kırmızı butonu	MUR35053	2.241,00	1
3 konumlu anahtarla döndürmeli buton	MUR35061	3.363,00	1
2 konumlu anahtarla döndürmeli buton	MUR35062	3.363,00	1
Priz Grubu			
Çocuk korumalı topraklı priz (hızlı bağlantı)	MUR36134	717,20	1
Çocuk korumalı UPS priz (hızlı bağlantı)	MUR36133	717,20	1
Tamamlayıcı Fonksiyonlar			
Kablo çıkışı (3x2,5mm)	MUR37931	791,40	1
Sıva-altı Montaj Çerçeveleri			
Tekli	MUR34107	412,20	1
Tekli, tırnaklı	MUR34108	676,00	1
İkili	MUR34101	791,40	1
İkili, dikey	MUR34151	824,30	1
Üçlü	MUR34109	1.014,00	1
Sıva-üstü Montaj Kasaları			
Tekli	MUR37911	502,90	1
İkili	MUR37914	865,50	1
İkili, dikey	MUR37912	865,50	1
Üçlü	MUR37713	1.295,00	1
Aksesuarlar			
Sıva-altı montaj için koruma kapağı, IP44	MUR34007	280,20	1
IP55 kapak	MUR35110	791,40	1



Vavien



Komütatör vavien



Topraklı priz



UPS priz



Tekli montaj çerçevesi



Tekli sıva-üstü Montaj Kasası



IP55 kapak



Kasa ve Buatlar



Montaj Kasaları ve Buatlar ile
Kolay ve Güvenli Montaj



se.com/tr

Schneider
Electric

B1



Derin boru geçmeli



Alçıpan kasa



Ara adaptör

Tanım	Özellik	Referans Standart Alev Almayan	Fiyat (TL)	Minimum sipariş adedi
-------	---------	-----------------------------------	---------------	--------------------------

Tuğla Duvar Kasaları

Derin boru geçmeli, kapaksız	Halogen Free, Alev Yaymayan	BUA0100562E	69,00	130
------------------------------	-----------------------------	-----------------------------	-------	-----

Alçıpan Duvar Kasaları

Alçıpan anahtar kasası	Standart, Alev Yaymayan	3410-773-0000	114,50	170
Alçıpan kasa ara adaptör	Standart, Alev Yaymayan	3410-774-0000	56,00	350
Alçıpan anahtar kasası	Halogen Free, Alev Yaymayan	3410-773-0062	163,00	170

İkili grup kasa için 1 adet, üçlü grup kasa için 2 adet ara adaptör siparişi veriniz.

Tanım	Boyut (mm)	Özellik	Referans	Fiyat (TL)	Minimum sipariş adedi
-------	------------	---------	----------	------------	-----------------------

Termoplastik Dağıtıcı Buatlar

B2

Kare

IP67	110 x 110 x 72	Halogen Free, Alev Yaymayan	3472-732-0062	988,20	36
IP67	70 x 70 x 47	Standart, Alev Yaymayan	3472-730-0600	614,90	126
IP67	85 x 85 x 52	Standart, Alev Yaymayan	3472-731-0600	693,10	75
IP67	110 x 110 x 72	Standart, Alev Yaymayan	3472-732-0600	787,70	36

Dikdörtgen

IP55	110 x 180 x 60	Halogen Free, Alev Yaymayan	3470-741-0062	975,20	40
IP67	180 x 270 x 100	Standart, Alev Yaymayan	3470-744-0600	1.530,00	10
IP67	130 x 220 x 95	Standart, Alev Yaymayan	3472-745-0600	1.196,00	20
IP67	220 x 300 x 100	Standart, Alev Yaymayan	3472-746-0600	1.250,00	7



Ø 90



85 x 85



220 x 300



180 x 270



100 x 100



Elektrik El Aletleri,
Kablo Makaraları,
Grup Prizler,
İzole Bantlar,
Kablo Bağları ve
Lambalar



Saha İşlerinde Ergonomi ve Verimlilik



se.com/tr

Schneider
Electric

C1



Dijital Multimetre



Kontrol Kalemi



Kablo makarası, 40mt



İzole Bantlar

Metal Kafesli
El lambası

Mobiya Solar Lamba

Tanım	Referans	Fiyat (TL)	Minimum sipariş adedi
-------	----------	------------	-----------------------

Elektrik Ölçü Aletleri

Pens dijital multimetre	IMT23114	10.273,00	1
Dijital Multimetre Cat III 300V	IMT23102	5.435,00	1
Dijital Multimetre Cat III 600V	IMT23222	5.767,00	1
Çok fonksiyonlu kablo takip cihazı (bili bili)	IMT23106	6.167,00	1
4'ü 1 arada Dijital Dedektör	IMT23104	8.011,00	1
Kompakt Dijital Multimetre Cat III	IMT23112	2.991,00	1
Infrared termometre	IMT23107	5.884,00	1
Nem ölçer	IMT23108	4.289,00	1
Kontrol kalemi	IMT23109	1.762,00	1

Kablo Makaraları

Kompakt, IP20, H05VVF 3G1.0 15mt kablolu, topraklı	IMT33135	7.464,00	1
Kompakt, IP44, H05VVF 3G1.5 15mt kablolu, topraklı	IMT33136	8.626,00	1
Kompakt, IP20, H05VVF 3G1.5 15mt kablolu, topraklı	IMT33137	8.411,00	1
Kompakt, IP20, H05VVF 3G1.5 15mt kablolu, topraklı	IMT33139	8.061,00	1
Klasik, IP20, H05VVF 3G1.5 20mt kablolu, topraklı	IMT33140	10.472,00	1
Klasik, IP20, H05VVF 3G1.5 20mt kablolu, topraklı	IMT33142	10.206,00	1
Klasik, IP44, H05VVF 3G1.5 25mt kablolu, topraklı	IMT33145	12.150,00	1
Pro, IP44, IK08, H07RNF 3G1.5 25mt kablolu, topraklı	IMT33147	19.496,00	1
Pro, IP44, IK08, H07RNF 3G2.5 25mt kablolu, topraklı	IMT33148	23.203,00	1
Gelişmiş, IP44, IK08, H07RNF 3G2.5 25mt kablolu, topraklı	IMT33150	17.934,00	1
Geniş, IP44, H05VVF 3G1.5 25mt kablolu, topraklı	IMT33151	12.731,00	1
Geniş, IP44, H07RNF 3G2.5 25mt kablolu, topraklı	IMT33153	18.134,00	1
Geniş, IP44, H05VVF 3G1.5 25mt kablolu, topraklı	IMT33154	12.416,00	1
Gelişmiş, IP44, IK08, H05VVF 3G1.5 40mt kablolu, topraklı	IMT33156	15.591,00	1
Pro, IP44, H07RNF 3G1.5 40mt kablolu, topraklı	IMT33158	28.373,00	1
Pro, IP44, H07RNF 3G1.5 40mt kablolu, topraklı	IMT33161	23.652,00	1

İzole Bantlar

19mmx20m kırmızı	2420100	97,10	*8
19mmx20m sarı	2420101	97,10	*8
19mmx20m mavi	2420102	97,10	*8
19mmx20m siyah	2420103	97,10	*8
19mmx20m beyaz	2420104	97,10	*8
19mmx20m sarı/yeşil	2420105	121,40	*8
19mmx20m yeşil	2420106	97,10	*8
19mmx20m kahverengi	2420107	97,10	*8
19mmx20m gri	2420108	97,10	*8

Led Çalışma ve El Lambaları

* Koli çarpanı 200'dür.

Çalışma Lambası, 18W, 2100lm, 4000K, Topraklı Fişli	IMT47270	6.698,00	1
Çalışma Lambası, 35W, 4000lm, 4000K, USB Type A+C çıkışlı, Topraklı Fişli	IMT47271	10.140,00	1
Çalışma Lambası, 55W, 6800lm, 4000K, USB Type A+C çıkışlı, Topraklı Fişli	IMT47272	12.283,00	1
Çalışma Lambası, 75W, 8500lm, 4000K, USB Type A+C çıkışlı, Topraklı Fişli	IMT47273	14.494,00	1
Metal kafesli el lambası	3322-675-0300	4.003,00	4

Mobiya Lambalar

Mobiya solar lamba, 170 lumen, 6 saat, IP65, solar panelli	AEP-LR01-S2000	4.431,00	1
Mobiya Front giyilebilir kompakt lamba, 60 lumen, IP54	AEP-LF01-S1000	2.060,00	1
Mobiya Lite lamba, 110 lumen, IP54, mobil şarj	AEP-LL01-S1000	3.500,00	1

Tanım	Referans	Fiyat (TL)	Minimum sipariş adedi
-------	----------	------------	-----------------------

Kablo Bağları

Kablo Bağları (100 adet / paket)

100x2.5mm şeffaf	IMT46401	83,90	1
100x2.5mm siyah	IMT46402	83,90	1
120x2.5mm şeffaf	IMT46403	96,40	1
120x2.5mm siyah	IMT46404	96,40	1
150x3.6mm şeffaf	IMT46405	181,70	1
150x3.6mm siyah	IMT46406	181,70	1
160x2.5mm siyah	IMT46408	127,40	1
160x2.5mm şeffaf	IMT46407	127,40	1
200x4.8mm şeffaf	IMT46411	334,00	1
200x4.8mm siyah	IMT46412	334,00	1
200x3.6mm şeffaf	IMT46413	242,30	1
200x3.6mm siyah	IMT46414	242,30	1
200x2.5mm siyah	IMT46410	163,10	1
200x2.5mm şeffaf	IMT46409	163,10	1
370x4.8mm şeffaf	IMT46422	618,20	1
380x7.6mm şeffaf	IMT46424	1.146,00	1
380x7.6mm siyah	IMT46425	1.146,00	1
250x4.8mm şeffaf	IMT46415	405,50	1
300x4.8mm şeffaf	IMT46419	490,80	1
300x3.6mm şeffaf	IMT46417	365,10	1
300x3.6mm siyah	IMT46418	365,10	1
300x7.6mm siyah	IMT46421	904,10	1
550x8.8mm siyah	IMT46427	2.222,00	1
550x8.8mm şeffaf	IMT46426	2.222,00	1
780x8.8mm siyah	IMT46428	3.286,00	1
250x4.8mm siyah	IMT46416	405,50	1
300x4.8mm siyah	IMT46420	490,80	1
370x4.8mm siyah	IMT46423	618,20	1

Aksesuarlar (100 adet / paket)

Kendinden yapışkanlı taban (kroşe), maks. 3,6mm kalınlık	IMT46450	285,00	1
Kendinden yapışkanlı taban (kroşe), maks. 4,8mm kalınlık	IMT46451	520,00	1
Kablo bağı taban sabitleme vidası	IMT46452	285,00	1

Rapstrap Kablo Bağı (24 adet / paket)

300x10mm siyah	IMT38068	779,70	1
----------------	--------------------------	--------	---

Fiyatlar 1 paket fiyatıdır ve 1 paket içinden 24 adet Rapstrap kablo bağı çıkmaktadır.

Grup Prizler

3 Schuko prizli, 3mt, antrasit	ST9433B	2.244,00	1
3 Schuko prizli, 1,5mt, beyaz	ST9431W	1.695,00	1
3 Schuko prizli, 3mt, beyaz	ST9433W	1.994,00	1
5 Schuko prizli & 2 USB prizli, 3mt, beyaz	ST945U3W	4.028,00	1
3 Schuko prizli, 5mt, beyaz	ST9435W	2.591,00	1
3 Schuko prizli & 2 USB prizli, 1,5mt, beyaz	ST943U1W	3.208,00	1
5 Schuko prizli, 5mt, beyaz	ST9455W	3.004,00	1
5 Schuko prizli & 2 USB prizli, 1,5mt, beyaz	ST945U1W	3.717,00	1
5 Schuko prizli, 3mt, beyaz	ST9453W	2.407,00	1



Antrasit grup priz



Beyaz grup priz



Saha İşlerinde Ergonomi ve Verimlilik

Thorsman El Aletleri

Günlük işlerinizde; verimliliğin, ergonominin ve emniyetin olduğu bir ortamda daha rahat, daha keyifli ve daha güvenli çalışmak ister misiniz?

Elektrikçileri düşünerek tasarlanmış el aletlerimiz sayesinde bu imkana ulaşabilirsiniz.

Kablo makarasından çalışma lambasına, dijital multimetreden izolasyon bandına kadar çeşitli el aletlerini barındıran seri Thorsman sayesinde artık işler daha kolay.



se.com/tr

Schneider
Electric



LED Çalışma Lambaları

Farklı boyutları sayesinde, maksimum sayıda uygulama ihtiyaçlarını karşılamak için tasarlanmıştır. İster küçük veya büyük olsun, isterse iç mekan veya dış mekan olsun, mini el lambasından 50W'lık LED çalışma lambasına kadar geniş bir seri mevcuttur.

C4

Kablo Makaraları

Seri; ergonomik sarma ve taşıma kolu, sabitlenmiş makara gibi özelliklerle taşınması ve kullanımı kolay ve sağlam ürünler sunmak üzere tasarlanmıştır.



Teknik özellikler:

- 15'den 40 metreye kadar
- IP20 veya IP44
- HO5 veya HO7 kablo
- Topraklı, UPS priz
- Ergonomik sarma kolu
- Led gösterge
- Fiş tutucu
- Sağlam ve sabit metal şasi

Elektrik Ölçü Aletleri:



- Dijital multimetre
- Kompakt dijital multimetre
- Analog multimetre
- 4'ü 1 arada dijital dedektör
- 3'ü 1 arada LED dedektör
- Çok fonksiyonlu kablo takip cihazı (bili bili)
- InfraRed termometre
- Nem ölçer
- Kontrol kalemi



İzolasyon Bantları

Farklı boyutlarda ve renklerde mevcuttur. Elektriksel izolasyon, kapama, renk kodlaması gibi işler için uygundur. Alev geciktiricili kendini söndüren malzemeden üretilmiştir.



Kablo Bağları

Birçok farklı uygulama türünde kullanılabilir. Naylon 6,6'dan yapılmıştır ve EN 62775 ile uyumludur. Sabitleme için yapışkanlı taban aksesuarı da mevcuttur veya vidalı şekilde de sabitlenebilir.



Acil Aydınlatma



Bir Binanın İhtiyacı Olan Emniyetli Çözüm

se.com/tr

Schneider
Electric

Tanım	Referans	Fiyat (TL)	Minimum sip. adedi
Exiway Light Armatürler			
Sürekli 50,70,90,110 lümen seçeneği, IP42	OVA44010	5.617,00	1
Sürekli 50,70,90,110 lümen seçeneği, IP65	OVA44011	6.175,00	1
Sürekli 120,150,200,250 lümen seçeneği, IP42	OVA44012	6.551,00	1
Sürekli 120,150,200,250 lümen seçeneği, IP65	OVA44013	7.300,00	1
Sürekli 250,300,400,500 lümen seçeneği, IP42	OVA44014	7.485,00	1
Sürekli 250,300,400,500 lümen seçeneği, IP65	OVA44015	8.235,00	1
Smartbeam Sıva-altı Armatürler			
1,5 saat, 220lm, koridor için, IP42	OVA48909	11.295,00	1
1,5 saat, 220lm, açık alan (anti-panik) için, IP42	OVA48910	11.295,00	1
3 saat, 220lm, koridor için, IP42	OVA48911	12.551,00	1
3 saat, 220lm, açık alan (anti-panik) için, IP42	OVA48908	12.551,00	1
Aksesuarlar			
Vetrosignal kiti ve 5'li piktogram seti (sağ, sol, yukarı, aşağı, nötr)	OVA53180	3.765,00	1
4'lü piktogram seti, 45° sağ ve sol çaprazlar	OVA53183	1.559,00	1
Smartbeam Sıva-üstü - Activa (kendinden testli) Armatürler			
3 saat, 190lm, koridor için, IP65	OVA48926	16.733,00	1
3 saat, 220lm, açık alan (anti-panik) için, IP65	OVA48927	18.407,00	1
Exiway Smart TBS basit sistem izleme (Smart serisi Activa özellikli armatürlerle uyumludur)			
150 armatür için kontrolör	OVA53161	19.058,00	1
250 armatür için kontrolör	OVA53162	25.395,00	1



Smartbeam siva-altı



Smartbeam siva-üstü



Exiway Light



Smart TBS

Tanım	Referans	Fiyat (TL)	Minimum sip. adedi
-------	----------	------------	--------------------

Acil Yönlendirme Armatürleri-LED

EasySign (Sağ, sol, aşağı, yukarı 4'lü piktogram seti ile birlikte gelir.)

Yönlendirmeler

3 saat, Sürekli	OVA38251	10.238,00	1
1,5 saat, Sürekli	OVA38250	9.673,00	1
3 saat, Sürekli, 30mt görünme mesafesi	OVA38253	15.353,00	1

Aksesuarlar

4'lü piktogram seti, 45° sağ ve sol çaprazlar	OVA53188	1.710,00	1
Tavan braket	OVA53190	1.426,00	1
Tavan & busbar askı montaj kiti	OVA50356E	2.185,00	1

SmartExit (Sağ, sol, aşağı, yukarı, dikey montaj yukarı, şeffaf 6'lı piktogram seti ile birlikte gelir.)

Yönlendirmeler - Activa (kendiden testli)

1,5 saat, Sürekli, 26mt görünme mesafesi	OVA48404	19.817,00	1
3 saat, Sürekli, 26mt görünme mesafesi	OVA48405	21.198,00	1

Aksesuarlar

7'li piktogram seti, dikey montaj sağa/sola/aşağı, 45° sağ ve sol çaprazlar	OVA53173	1.743,00	1
Tavana askılı montaj kiti	OVA53175	11.405,00	1

Exiway Smartled Activa (manuel testli)

Sürekli 3 saat 120lm, sürekli 110lm, IP65	OVA48524	15.055,00	1
Sürekli 3 saat 250lm, sürekli 250lm, IP65	OVA48525	18.489,00	1
Sürekli 3 saat 330lm, sürekli 500lm, IP65	OVA48527	18.065,00	1
Sürekli 3 saat 530lm, sürekli 500lm, IP65	OVA48528	19.069,00	1
Sürekli 3 saat 600lm, sürekli 500lm, IP65	OVA48529	20.073,00	1

Seyyar Acil Aydınlatma Armatürleri

SmartDuo (Guardian LED) - IP65 2x1200lm 1 saat Sürekli, Activa	OVA48020	55.068,00	1
BP1000 Taşınabilir Lamba, 1000lm, IP65, Yeşil	OVA42041	18.547,00	1



EasySign



EasySign piktogramlar



SmartExit



Guardian



Top 4



Exiway Smartled



Guardian LED



BP1000

D2



Hareket Dedektörleri ve Kontrol Ürünleri



Hareket Sensörleri ve Kontrol Ürünleri ile
Verimliliğe Doğru Adım Atın

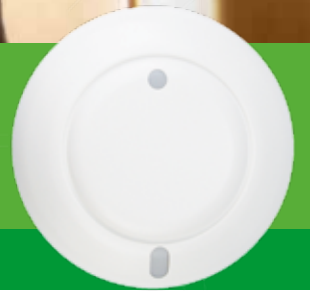

se.com/tr

Schneider
Electric

Uygun ve verimli aydınlatma kontrolü

Kızılötesi, ultrasonik ve yüksek frekans (veya dual teknoloji) özelliklerinden yararlanan ultra hassas ARGUS hareket sensörleri; güvenilir, verimli ve üst düzey aydınlatma kontrolünü uygun maliyetle sunuyor.



ARGUS Hareket Sensörlerinin Avantajları

- Farklı aydınlatma yükleri için uygundur.
(LED, akkor lamba, AC halojen lamba, LVhalojen lamba, floresan lamba)
- Kızılötesi (PIR) ve ultrasonik kombinasyonlu algılama teknolojileri
- Yüksek tavan uygulamaları için yüksek frekans algılama*
- Kızılötesi (PIR) uzaktan kumanda ile kolay programlama*
- Çift yükleme*
- Ölçülebilir enerji tasarrufu

*Sadece seçili modeller içindir. Lütfen ürün özelliklerine bakın.

Hızlı Seçim Tablosu

E1

		Dual teknoloji algılama	Yüksek frekanslı algılama	Pasif kızılötesi (PIR) algılama		
Ürün Özellikleri						
Katolog numarası		CCT551011	CCT551012	CCT551023	CCT552006	CCT551003
Ticari tanım		Dual Teknolojili (PIR + Ultrasonik) sensör 360°	ARGUS Varlık Sensörü Çift-teknolojili, 2 kanal	Yüksek frekanslı 2 kanal mikrodalga sensör, 360°	DALI Passive InfraRed sensör, 360°	ARGUS Hareket dedektörü uzun mesafe için, 2 kanallı
Algılama teknolojisi	PIR	Var	Var	-	Var	Var
	Ultrasonik	Var	Var	-	-	-
	Yüksek frekans	-	-	Var	-	-
Algılama açısı		360°	360°	360°	360°	360°
Algılama aralığı (kurulum yüksekliği: 2.5 m)		PIR: 8 m (çap) US: 10 m x 16 m 'a (oval şekil) kadar ayarlanabilir.	PIR: 8 m (çap) US: 10 m x 16 m 'a (oval şekil) kadar ayarlanabilir.	14 m (çap) 10 m (çap) 6-10 m yükseklikte	8 m (çap)	30 m (çap)
Yük 1 (maks. değerler)	Akkor lamba	2.000 W	2.000 W	2.000 W	2 x 25 DALI balast (Bölge başına 25)	2.000 W
	AC halojen lamba	1.000 W	1.000 VA	1.000 W		1.000 W
	AG halojen lamba	1.000 VA	1.000 VA	1.000 VA		600 VA
	Floresan lamba	900 VA	900 VA	900 VA		900 VA
	Enerji tasarruflu lamba (CFL ve PL) LED lamba	80 VA	80 VA	80 VA		80 VA
	LED lamba	100 W	100 W	100 W		100 W
	Kapasitif yük Maks. balast sayısı	100 µF	100 µF	100 µF		100 µF
Yük 2 (maks. değerler)	HVAC	-	5 A for ≤ 250 VAC, cosφ= 1 5 A for ≤ 30 VDC 1 A for ≤ 250 VAC, cosφ= 0,4	5 A for ≤ 250 VAC, cosφ= 1 5 A for ≤ 30 VDC 1 A for ≤ 250 VAC, cosφ= 0,4	5 A for ≤ 250 VAC, cosφ= 1 5 A for ≤ 30 VDC 1 A for ≤ 250 VAC, cosφ= 0,4	
Anma gerilimi		230 VAC, 500 V 60 Hz	230 VAC, 500 V 60 Hz	230 VAC, 500 V 60 Hz	230 VAC, 500 V 60 Hz	230 VAC, 500 V 60 Hz
Kurulum tipi		Tavan (sıva-altı / sıva-üstü)	Tavan (sıva-altı / sıva-üstü)	Tavan (sıva-altı / sıva-üstü)	Tavan (sıva-altı / sıva-üstü)	Tavan (sıva-altı / sıva-üstü)
IR uzaktan kumanda (opsiyonel)		CCT556011	CCT556011	CCT556023	CCT556006	-
Slave PIR sensörü (opsiyonel)		-	-	-	CCT555006	-

Tanım	Boyut (mm)	Referans	Fiyat (TL)	Minimum sip. adedi
İç ortam hareket dedektörü, standart 360°		CCT56P002	6.848,00	1
Dış ortam hareket dedektörü, standart 120°		CCT56P004	6.848,00	1
Dış ortam hareket dedektörü, standart 360°		CCT56P008	11.664,00	1
İç ortam Sıva altı hareket dedektörü, standart 360°		CCT56P001	6.848,00	1
Uzun menzilli hareket dedektörü		CCT551003	19.850,00	1
Mikrodalga Sensör - 2 kanallı		CCT551023	17.091,00	1
Dual Teknoloji (UltraSonic + PIR) Sensör - 1 kanallı		CCT551011	19.259,00	1
Dual Teknoloji (UltraSonic + PIR) Sensör - 2 kanallı		CCT551012	22.515,00	1

Dış ortam hareket dedektörü Standart 120°	Dış ortam hareket dedektörü Standart 360°	İç ortam hareket dedektörü Standart 360°
Ev girişlerinin ve geçiş yollarının otomatik aydınlatılması için ideal	Binaların her yönden tam anlamıyla gözlenebilmesi için ideal	Her türlü kapalı ortam aydınlatma uygulamalarında otomatik olarak açma-kapama için ideal
120°ye kadar algılama açısı	360°ye kadar algılama açısı	360° algılama açısı
Algılama alanı: 3-12 m	Algılama alanı: 8-12 m	Algılama alanı: 3 m tavan yüksekliğine monte edildiğinde 8 m'lik menzil
Aydınlık seviyesi ayar: 5 - 2000 lux	Aydınlık seviyesi ayar: 5 - 2000 lux	Aydınlık seviyesi ayar: 5 - 2000 lux
Aydınlatma süresi ayar: 3 saniye - 30 dakika	Aydınlatma süresi ayar: 5 saniye - 20 dakika	Aydınlatma süresi ayar: Sıva üstü: 3 saniye -10 dakika Sıva altı: 5 saniye - 8 dakika
Koruma sınıfı: IP 55	Koruma sınıfı: IP 55	Koruma sınıfı: IP 20
Maksimum 6 saate kadar sürekli aydınlatma	Maksimum 6 saate kadar sürekli aydınlatma	Maksimum 6 saate kadar sürekli aydınlatma
Sağlam, UV ışınlarına dayanıklı plastik gövde	Sağlam, UV ışınlarına dayanıklı plastik gövde	Sağlam, UV ışınlarına dayanıklı plastik gövde
Ürünle birlikte gelen aksesuarlar sayesinde duvara, tavana, iç ve dış köşelere kolay montaj imkânı	Ürünle birlikte gelen aksesuarlar sayesinde duvara, tavana, iç ve dış köşelere kolay montaj imkânı	

E2

Not: Argus hareket dedektörleri, her harekette sıfırlanan Timer'ları sayesinde varlık dedektörü özelliği gösterir. Ortamda birisi bulunduğu ve hareket ettiği sürece aydınlatmalar devrede kalır.



Tanım	Kontak	Kanal Sayısı	Rezerv süresi	Referans	Fiyat (EUR)	Minimum sip. adedi
IH Programlı elektromekanik Zaman Saatleri (dağıtım, aydınlatma ve ısıtma devrelerinin zamana bağlı kumandası için)						
IH 24 saat, 18 mm	ON/OFF	1	-	15335		1
IH 24 saat, 18 mm	ON/OFF	1	100 saat	15336		1
IH Programlı Dijital Zaman Saatleri						
IHP 7 gün, 18 mm	ON/OFF	1	3 yıl	CCT15854	151,00	1
IHP+ 7 gün, 45 mm	ON/OFF	1	6 yıl	CCT15551	208,00	1
IHP+ 7 gün, 45 mm	ON/OFF	2	6 yıl	CCT15553	229,00	1
IC Astronomik Dijital Zaman saati*						
IC Astro, 7 gün, 45 mm	ON/OFF	1	6 yıl	CCT15225	193,00	1
IC Astro, 7 gün, 45 mm	ON/OFF	2	6 yıl	CCT15245	268,00	1
Fotosel						
2-200 lux eşik ayarlı, 16				CCT15285	140,00	1
Merdiven Otomatığı						
Elektronik 1-7 dk. ayarlı, 16 A kontak çıkışı				15363		1



15336



CCT15225

E3



CCT15285



15363

* Bulduğunuz coğrafi konuma göre hesapladığı güneş doğuş ve batış saatlerini kullanarak programlama imkânı sunar. Isıtma, yol ve bahçe aydınlatmaları gibi sistemlerde kullanılır.

Zaman Yönetimi Cihazları



IHP



IC2000



MIN

- Bu cihazlar; aşağıdaki çeşitli parametrelere dayanarak aydınlatma yönetimiyle enerji tüketimini optimize eder:
 - Zaman, gün veya tarih
 - Belirlenen bir süre
 - İnsan hareketi veya varlığı
 - Aydınlık seviyesi
 - Gün ışığı miktarı
- Ayrıca günlük konforu da şu yöntemlerle artırır:
 - Açma/kapama fonksiyonlarının otomasyonu
 - Aydınlatma seviyesinin manuel veya otomatik ayarlanması

Enerji optimizasyonu ve konfor için yönetim cihazları seçimi

E4

Ürün serileri	Potansiyel enerji tasarrufu	Fonksiyonlar	Uyumluluk
			LED lambalar (birim güç 2 – 8 W)
IH Elektromekanik zaman saatleri	50%	<ul style="list-style-type: none"> ■ Saatlik, günlük ve haftalık ■ 1 veya 2 devre ■ Enerji rezervli veya rezervesiz (şebeke kesilmesi durumunda operasyon) 	15 - 50 W
IHP Dijital programlanabilir zaman saatleri	50%	<ul style="list-style-type: none"> ■ Saatlik, günlük ve haftalık ■ 1 veya 2 devre ■ Koşullu girişli veya girişsiz ■ Anahtarlama aralığı: En az 1dk 	25 - 200 W
IC Aydınlatmaya duyarlı anahtar	30%	<ul style="list-style-type: none"> ■ Kontrol eden öğeler: <ul style="list-style-type: none"> □ Astronomil saat (otomatik gün doğumu ve gün batımı hesaplama) □ Aydınlık seviyesi algılama (2-2000 lux arası ayarlanabilir) ■ Programlanabilir saat fonksiyonlu veya fonksiyonsuz 	30 - 200 W
MIN Merdiven otomatiği	30%	<ul style="list-style-type: none"> ■ 30 sn - 1 saat ■ Enkandesan lambaların bitmesinden önce aydınlık seviyesinde %50 azalma 	55 - 150 W

Not: IH/IHP/IC

Güç seviyesi belirgin derecede ise ve lamba türü büyük bir demoraj ortaya çıkarıyorsa, aydınlatma yüklerini kontrol etmek amacıyla her devre ile bir güç kontrol elemanının kombine edilmesi önerilir:

- Kontaktör
- Kontrol aksesuarlı darbe akım anahtarı
- Reflex iC60 veya
- RCA iC60 (düşük oranda anahtarlmalı)



Kablo Yönetim Sistemleri



Çalışma Ortamınızda Enerji ve
Data Erişimine Esneklik



se.com/tr

Schneider
Electric



Flip-up servis kutusu



Pop-up servis kutusu,
manuel, 4 modül



Pop-up servis kutusu,
12 modül



Masaaltı
Servis kutular



Mini sütun, 70 cm

Tanım	Referans	Fiyat (TL)	Minimum sipariş adedi
-------	----------	------------	-----------------------

Masaüstü Servis Kutuları

Pop-up servis kutusu, manuel, boş, 3 modül	ISM20400	27.740,00	1
Pop-up servis kutusu, manuel, boş, 4 modül	ISM20401	27.740,00	1
Flip-up servis kutusu	ISM20410	51.799,00	1

Masaaltı Servis Kutuları, Alüminyum

Servis kutusu, boş, 3 modül	ISM20420	4.431,00	1
Servis kutusu, boş, 4 modül	ISM20421	3.939,00	1
Servis kutusu, boş, 5 modül	ISM20422	4.593,00	1
Servis kutusu, boş, 6 modül	ISM20423	4.329,00	1
Servis kutusu, boş, 8 modül	ISM20424	5.296,00	1

* 1 modül, 45x45mm ebatında olup, 2 adet 45x22,5mm'lik modüle denk gelmektedir.

Servis Kutuları için Aksesuarlar

Kablo besleyici sütun (3,2 metre)	ISM20800	32.304,00	1
Kablo besleyicisi için yuvarlak ayak (dökme demir)	ISM20808	11.383,00	1
Kablo besleyici esnek konduit boru (Ø25 mm)	ISM50850	5.190,00	2
Kablo besleyici esnek konduit boru için adaptör	INS40550	17.924,00	1

Sütunlar, Çift Yüzeyle, Alüminyum

Mini sütun, 70 cm uzunluk	ISM20202	26.108,00	1
Sabit sütun, 2,7 m - 3,1 m uzunluk aralığı	ISM20106	58.342,00	1
Sabit sütun, 3,9 m - 4,3 m uzunluk aralığı	ISM20122	70.610,00	1
Hareketli sütun, 2 m, 1,5 m etkinlik alanı yarıçapı	ISM20132	88.398,00	1

Sütun Aksesuarları

Alüminyum ön kapak, 2 m uzunluk	ISM10950	2.686,00	1
Modüler cihazlar için adaptör	ISM10957	4.368,00	1

Hareketli Sütun Aksesuarları

Dökme demir ayak, yuvarlak	ISM20808	11.383,00	1
Dökme demir ayak, dikdörtgen	ISM20809	28.489,00	1

Mini Sütun Aksesuarları

Döşeme üstü kanal	ISM20817	1.458,00	28
Döşeme üstü kanal - mini sütun bağlantı adaptörü	ISM20821	7.763,00	1

Sabit Sütun Aksesuarları

Asma tavan bağlantı çerçevesi	ISM20811P	1.091,00	1
-------------------------------	---------------------------	----------	---

OptiLine 45 & Ultra Döşeme Altı Buatlar & Sistem Kanalları

Tanım	Referans	Fiyat (TL/m)	Minimum sipariş adedi
-------	----------	--------------	-----------------------

Optiline 45 Döşeme Altı Buatlar ve Aksesuarları

Döşeme altı buat, plastik, kare	ISM50320	3.931,00	1
Döşeme altı buat, plastik, dikdörtgen	ISM50330	3.931,00	1

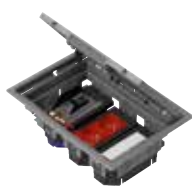

Zemin kutuları



Yeni Unica

45x45mm Anahtar-Priz Serisi

Tanım	Referans	Fiyat (TL)	Minimum sip. adedi
45x45 Temel Kontrol Üniteleri, 16A, 250V AC, Beyaz			
Anahtar / Vavien	NU320318	341,60	1
Komütatör, ikili	NU321318	822,80	1
Permütatör	NU320518	908,20	1
Kör kapak 45 x 45mm	NU986618	265,00	1
Kör kapak 22,5 x 45mm	NU986518	190,10	1
Liht butonu	NU320618	353,90	1
45x45 Şebeke Prizleri, 45° Eğimli 16A, 250V AC, 2P+E (Alman Schuko Tip)			
Topraklı priz, ikili, beyaz	NU306718A	1.312,00	1
Topraklı priz, ikili, kırmızı	NU306703A	1.463,00	1
Topraklı priz, üçlü, beyaz	NU307618	1.623,00	1
Topraklı priz, gösterge lambalı, ikili, beyaz	NU306718AS	1.896,00	1
Topraklı priz, gösterge lambalı, ikili, kırmızı	NU306703AS	1.896,00	1
45x45 UPS Prizleri, 45° Eğimli 16A, 250V AC, 2P+E, K ırmızı			
UPS prizi tekli	NU304903	723,40	1
UPS prizi, ikili	NU306903	1.305,00	1
UPS prizi, üçlü	NU307903	1.796,00	1
UPS prizi, gösterge lambalı, ikili	NU306903S	1.669,00	1
UPS prizi, çocuk korumalı, ikili	NU306103	1.314,00	1
UPS prizi, çocuk korumalı, üçlü	NU307103	1.963,00	1
TV/FM/SAT/Hi-Fi Prizleri, Beyaz			
TV prizi	NU346218	817,50	1
TV-FM prizi	NU345118	1.531,00	1
TV-FM-SAT prizi	NU345018	1.923,00	1
Telefon Data Prizleri, Beyaz			
1xRJ45 cat.5 UTP Actassi	NU341118	817,50	1
2xRJ45 cat.5 UTP Actassi	NU342018	1.356,00	1
1xRJ45 cat.6 UTP Actassi	NU341518	920,30	1
2xRJ45 cat.6 UTP Actassi	NU341418	906,40	1
Multimedya Prizleri, Beyaz			
HDMI konnektörlü priz (dişi-dişi)	NU343018	2.488,00	1
USB konnektörlü priz	NU342918	3.633,00	1
İkili USB şarj prizi 2,1A	NU341818	3.086,00	1
Tanım	Referans	Fiyat (TL)	Minimum sip. adedi
45x45 Konfor Kontrol Üniteleri, 16A, 250V AC, beyaz			
İki yönlü Dimmer anahtarı 40-400 V/VA, 4 kablo bağ.	NU351418	7.269,00	1
45x45 Kaideler, plastik			
1 fonksiyonlu kaide	NU7002P	50,50	50
1 fonksiyonlu kaide, kısa tırnaklı	NU7002PG	277,10	1
2 fonksiyonlu kaide (sadece Unica Pro ile uyumludur)	NU7004PC	238,80	10
3 fonksiyonlu kaide	NU7006C	663,20	1
45x45 Çerçeveler			
Tekli çerçeve, beyaz	NU200218	123,80	1
İkili çerçeve, beyaz	NU200418	238,80	1
Üçlü çerçeve, beyaz	NU400618	688,60	1

F2

PKS Ultra

Sistem Kanalları ve Aksesuarları



Tanım	Referans	Fiyat (TL/m-adet)	Minimum sipariş adedi	Yuvarlama katsayısı
Ultra Easy, RoHS				
101 x 34 folyo kaplamalı kanal, Ultra Easy	ETK10134EVS	546,40	192	24
101 x 50 folyo korumalı kanal, Ultra Easy	ETK10150EVS	565,40	64	24
101x34 Kanal, Beyaz RAL 9010, RoHS, VDE				
101 x 34 folyo kaplamalı kanal	ETK10134E	777,80	192	24
İç köşe	ETK10120E	288,80	5	5
Dış köşe	ETK10130E	288,80	5	5
Dirsek	ETK10140E	264,20	5	5
T dirsek	ETK10151E	269,40	5	5
Uç tapa	ETK100060E	90,90	10	10
Ek yeri kapatıcı	ETK10170E	87,80	10	10
Kablo tutucu	ETK10171E	56,70	10	10
101 x 50 Kanal, Beyaz RAL 9010, RoHS, VDE				
101 x 50 folyo korumalı kanal	ETK10150E	892,80	160	16
İç köşe	ETK10120E	288,80	5	5
Dış köşe	ETK10130E	288,80	5	5
Dirsek	ETK10140E	264,20	5	5
T dirsek	ETK10151E	269,40	5	5
Uç tapa	ETK100060E	90,90	10	10
Ek yeri kapatıcı	ETK10170E	87,80	10	10
Kablo tutucu	ETK10171E	56,70	10	10
Ara bölme	ETK100092E	199,00	32	32
21x12 Ultra Midi Kanal, Beyaz RAL 9010, RoHS, VDE				
21x12 Ultra - Midi kanal	ETK21012E	139,70	256	128
32x17 Ultra Midi Kanal, Beyaz RAL 9010, RoHS, VDE				
32x17 Ultra - Midi kanal	ETK32017E	97,70	120	60



F3
Folyo korumalı sisitem kanalı



ETK10120E



ETK10140E



ETK15151



ETK100092E



ETK15154



ETK21012E



ETK32017E

PKS Ultra

Sistem Kanalları ve Aksesuarları



ETK40017E



ETK60021E



ETK74021E



ETK74032



ETK20680



ETK21045E



ETK21046E



ETK45245E



ETK45122E

Tanım	Referans	Fiyat (TL/m-adet)	Minimum sipariş adedi	Yuvarlama katsayısı
40x17 Ultra Midi Kanal Elemanları, Beyaz RAL 9010, RoHS				
40x17 Ultra - Midi kanal	ETK40017E	125,90	60	60
Anahtar Priz Montaj Aksesuarları, Beyaz RAL 9010, RoHS				
Kanal üstü anahtar priz montaj kapağı, düz tip	ETK10194	445,10	5	5
Kanal üstü 45X45 modül kapağı	ETK10198E	192,40	5	5
Kanal üstü 45X45 modül kapağı, ikili	ETK10197E	222,00	5	5
Kanal üstü 45X45 modül kapağı, üçlü	ETK10187E	268,70	5	5
Kanal üstü 45X45 modül kapağı, dördü	ETK10183E	338,00	5	5
PKS Serisi 45x45 Prizler				
45X45 UPS priz (çocuk korumalı)	ETK21046E	429,20	10	10
45X45 topraklı priz (çocuk korumalı)	ETK21045E	429,20	10	10
Priz köprü bağlantı	ETK214546	173,10	20	20
Data ve Telefon Prizleri				
45X45 Data, Telefon priz kapağı	ETK45045E	150,10	10	10
45X45 Data, Telefon priz kapağı, ikili	ETK45245E	145,20	10	10
45X22,5 Data, Telefon priz kapağı	ETK45022E	144,60	10	10
45X22,5 kör kapak	ETK45122E	87,80	10	10
Telefon konnektörü	ETK45041	237,00	10	10
Data konnektörü, tooless Cat6a	ETK45141	692,50	10	10
Data konnektörü, tooless Cat5e	ETK45140	166,60	10	10

F4

Not: Kablo kanalları için belirtilen fiyatlar 1 m'lik kanal fiyatı olup, minimum sipariş adetlerinin birimi metredir.



Kablo kanalları

Tanım	Referans	Fiyat (TL/m-adet)	Minimum sipariş adedi	Yuvarlama katsayısı
-------	----------	-------------------	-----------------------	---------------------

Optima Easy Kablo Kanalları, Beyaz RAL 9010, RoHS

12X12 Kablo kanalı, 2 metre	ETK12312EZ	46,90	448	224
16X16 Kablo kanalı, 2 metre	ETK16316EZ	63,00	468	156
25X16 Kablo kanalı, 2 metre	ETK25316EZ	55,30	312	312
25X25 Kablo kanalı, 2 metre	ETK25325EZ	88,20	192	64
40X25 Kablo kanalı, 2 metre	ETK40325EZ	152,80	162	54
40X40 Kablo kanalı, 2 metre	ETK40340EZ	236,50	144	36
40X60 Kablo kanalı, 2 metre	ETK40360EZ	270,50	72	24
60X25 Kablo kanalı, 2 metre	ETK60325EZ	243,50	288	36
60X40 Kablo kanalı, 2 metre	ETK60340EZ	292,30	120	24
60X60 Kablo kanalı, 2 metre	ETK60360EZ	320,50	96	16
100X60 Kablo kanalı, 2 metre	ETK10360EZ	320,50	64	16

Optima Easy Yapışkan Bantlı Kablo Kanalları, Beyaz RAL 9010

12X12 Kablo kanalı, 2 metre	ETK12912EZ	79,00	448	224
16X16 Kablo kanalı, 2 metre	ETK16916EZS	84,20	468	156
20X10 Kablo kanalı, 2 metre	ETK20910EZ	68,20	288	144
25X16 Kablo kanalı, 2 metre	ETK25916EZS	118,70	420	84
25X25 Kablo kanalı, 2 metre	ETK25925EZS	192	192	64

F5



Yapışkanlı kablo kanalları

Aksesuarlar, Beyaz RAL 9010

İç köşe	16x16 için	ETK16320	56,00	60	60
	25x16 & 25x25 için	ETK25320	97,40	40	40
	40x16 & 40x25 & 40x40 için	ETK40320	104,50	36	36
Dış köşe	25x16 & 25x25 için	ETK25330	103,70	40	40
	40x16 & 40x25 & 40x40 için	ETK40330	104,50	36	36
Dirsek	16x16 için	ETK16340	131,60	60	60
	25x16 & 25x25 için	ETK25341	127,60	40	40
	40x16 & 40x25 & 40x40 için	ETK40341	202,10	40	40
T dirsek	60x25 & 60x40 & 60x60 için	ETK60341	209,50	18	18
	25x16 & 25x25 için	ETK25350	140,10	40	40
	40x16 & 40x25 & 40x40 için	ETK40350	202,10	40	40
Uç tapa	25x16 & 25x25 için	ETK25361	119,80	60	60
	40x16 & 40x25 & 40x40 için	ETK40361	109,70	50	50
	60x25 & 60x40 & 60x60 için	ETK60361	149,70	50	50
Ek yeri kapatıcı	40x16 & 40x25 & 40x40 için	ETK40370	109,70	60	60

Not: Kablo kanalları için belirtilen fiyatlar 1m'lik kanal fiyatı olup, minimum sipariş adetlerinin birimi metredir.



ETK60320



ETK60330



ETK60341



ETK60350

PKS Optima

Döşeme üstü ve Süpürgelik Kanallar



Döşeme üstü kanal

Tanım	Referans	Fiyat (TL/m-adet)	Minimum sipariş adedi	Yuvarlama katsayısı
Döşeme Üstü Kanal, Gri RAL 7023				
77X19 sırtı kanal, 2 metre	ETK77019	509,40	80	40
50X12 balık sırtı kanal, 2 metre	ETK50012	258,00	60	60
Aksesuarlar, Döşeme Üstü Kanal, Gri RAL 7023				
Dirsek 77x19 için	ETK77040	280,20	5	5

Not: Kablo kanalları için belirtilen fiyatlar 1m'lik kanal fiyatı olup, minimum sipariş adetlerinin birimi metredir.



70x20 süpürgelik kanal

PKS İklim

Klima Kanalları



ETK70296

Tanım	Referans	Fiyat (TL/m-adet)	Minimum sipariş adedi	Yuvarlama katsayısı
65x48 Klima Kanalı, Beyaz RAL 9010, RoHS				
65X48 kanal	ETK65048	424,30	24	24
İç köşe	ETK65020	300,20	5	5
Dış köşe	ETK65030	260,90	5	5
Dirsek	ETK65040	276,90	5	5
Uç tapa	ETK65060	169,70	5	5
Ek yeri kapatıcı	ETK65070	300,20	10	10
Duvar geçişi	ETK65080	293,30	5	5
Duvar çıkışı	ETK65090	213,20	5	5

Not: Kablo kanalları için belirtilen fiyatlar 1 m'lik kanal fiyatı olup, minimum sipariş adetlerinin birimi metredir.



İklim kanalları

F6



Modüler Sigorta Kutuları



Estetik Mimariler için Kurulumu Kolay Sigorta Kutuları



se.com/tr

Schneider
Electric

Easy9

Sigorta Kutuları ve Aksesuarları

Halogen free - IP40 - IK07 - IEC 60670-1



Tanım	Boyutlar (cm) U x G x Y	Referans	Fiyat (TL)	Minimum sip. adedi	Koli adedi
-------	----------------------------	----------	---------------	-----------------------	---------------

Sıva Üstü Dağıtım Kutuları, Halogen Free (HF)

Şeffaf Kapaklı

8 otomatik sigorta kapasiteli	22x17x10	EZ9EUG108	1.440,00	1	12
12 otomatik sigorta kapasiteli	29x19x10	EZ9EUG112	1.773,00	1	10
18 otomatik sigorta kapasiteli	37x23x11	EZ9EUG118	3.117,00	1	5
24 otomatik sigorta kapasiteli, 2 sıralı	26x33x11	EZ9EUG212	3.473,00	1	5
36 otomatik sigorta kapasiteli, 3 sıralı	26x46x11	EZ9EUG312	3.516,00	1	4

Beyaz Opak Kapaklı

8 otomatik sigorta kapasiteli	22x17x10	EZ9EUH108	1.469,00	1	12
12 otomatik sigorta kapasiteli	29x19x10	EZ9EUH112	1.910,00	1	10
18 otomatik sigorta kapasiteli	37x23x11	EZ9EUH118	2.980,00	1	5
24 otomatik sigorta kapasiteli, 2 sıralı	26x33x11	EZ9EUH212	3.393,00	1	5
36 otomatik sigorta kapasiteli, 3 sıralı	26x46x11	EZ9EUH312	4.238,00	1	4

Sıva Altı Dağıtım Kutuları, Halogen Free (HF)

Şeffaf Kapaklı

8 otomatik sigorta kapasiteli	22x17x10	EZ9EUE108	1.563,00	1	12
12 otomatik sigorta kapasiteli	29x19x10	EZ9EUE112	1.787,00	1	10
18 otomatik sigorta kapasiteli	37x23x11	EZ9EUE118	2.322,00	1	5
24 otomatik sigorta kapasiteli, 2 sıralı	26x33x11	EZ9EUE212	2.966,00	1	5
36 otomatik sigorta kapasiteli, 3 sıralı	26x46x11	EZ9EUE312	3.805,00	1	4

Beyaz Opak Kapaklı

8 otomatik sigorta kapasiteli	22x17x10	EZ9EUF108	1.462,00	1	12
12 otomatik sigorta kapasiteli	29x19x10	EZ9EUF112	1.896,00	1	10
18 otomatik sigorta kapasiteli	37x23x11	EZ9EUF118	2.778,00	1	5
24 otomatik sigorta kapasiteli, 2 sıralı	26x33x11	EZ9EUF212	3.537,00	1	5
36 otomatik sigorta kapasiteli, 3 sıralı	26x46x11	EZ9EUF312	3.414,00	1	4

Not: Klemens bağlantılı Easy 9 Sigorta Kutu referansları için 444 30 30 ile iletişime geçiniz.



Easy9 EU

Yeni referansları ile Easy9 EU serisi ile tanışın!

- Easy9 EU, sağlam modüller bir gövdeye sahiptir (IK07) ve bu sayede yaşam alanlarına mükemmel uyum sağlar.
- Opak beyaz veya şeffaf siyah kapaklı olarak kullanıma uygundur.
- Ürün yelpazesi; 4, 6, 8, 12, 18, 24, 36 veya 54 modül genişliğinde, 1, 2 veya 3 sıralı şekilde siva altı ve siva üstü olarak kullanıma hazır gövdeler içerir.
- Ergonomik tasarımı ile kolay montaja uygundur.



se.com/tr

Schneider
Electric

Resi9 MP

Modüler Sigorta Kutuları ve Aksesuarları

Halogen free - IP40



Tanım	Boyutlar (mm) G x Y x D	Referans	Fiyat (TL)	Minimum sip. adedi	Koli adedi
-------	----------------------------	----------	---------------	-----------------------	---------------

Sıva Üstü Dağıtım Kutuları, Halogen Free (HF)

Dumanlı Şeffaf Kapaklı

4 otomatik sigorta kapasiteli	124x198x95	MIP10104T	1.354,00	1	20
6 otomatik sigorta kapasiteli	160x198x95	MIP10106T	1.469,00	1	18
8 otomatik sigorta kapasiteli	196x228x102	MIP10108T	1.620,00	1	10
12 otomatik sigorta kapasiteli	268x228x102	MIP10112T	2.221,00	1	8
18 otomatik sigorta kapasiteli	376x228x102	MIP10118T	3.082,00	1	5
24 otomatik sigorta kapasiteli, 2 sıralı	268x353x102	MIP10212T	3.906,00	1	5
36 otomatik sigorta kapasiteli, 3 sıralı	268x478x102	MIP10312T	5.569,00	1	4

Beyaz Opak Kapaklı

4 otomatik sigorta kapasiteli	124x198x95	MIP10104	1.354,00	1	20
6 otomatik sigorta kapasiteli	160x198x95	MIP10106	1.469,00	1	18
8 otomatik sigorta kapasiteli	196x228x102	MIP10108	1.620,00	1	10
12 otomatik sigorta kapasiteli	268x228x102	MIP10112	2.221,00	1	8
18 otomatik sigorta kapasiteli	376x228x102	MIP10118	3.082,00	1	5
24 otomatik sigorta kapasiteli, 2 sıralı	268x353x102	MIP10212	4.254,00	1	5
36 otomatik sigorta kapasiteli, 3 sıralı	268x478x102	MIP10312	5.569,00	1	4

Sıva Altı Dağıtım Kutuları, Halogen Free (HF)

Dumanlı Şeffaf Kapaklı

24 otomatik sigorta kapasiteli, 2 sıralı	294 x 377 x 98	MIP20212T	3.906,00	1	5
36 otomatik sigorta kapasiteli, 3 sıralı	294 x 502 x 98	MIP20312T	5.114,00	1	4

Beyaz Opak Kapaklı

8 otomatik sigorta kapasiteli	222 x 252 x 97	MIP20108	1.620,00	1	10
12 otomatik sigorta kapasiteli	294 x 252 x 97	MIP20112	2.221,00	1	8
18 otomatik sigorta kapasiteli	402 x 252 x 99	MIP20118	3.082,00	1	5
24 otomatik sigorta kapasiteli, 2 sıralı	294 x 377 x 98	MIP20212	3.906,00	1	5
36 otomatik sigorta kapasiteli, 3 sıralı	294 x 502 x 98	MIP20312	5.114,00	1	4

Tanım	Ürün Özelliği	Referans	Fiyat (TL)	Minimum sip. adedi	Koli adedi
Terminal blok desteği (2li paket) - kesilebilir	18 modül	MIP99036	601,00	1	
Terminal bloğu	8 delikli	MIP99038	442,00	1	
	16 delikli	MIP99039	732,00	1	
Bölünebilir boşluk kapakları (10'lu paket)		MIP99047	652,00	1	
Alçıpan duvar Sıva altı montaj kiti		MIP99046	4.354,00	1	
Micro Pragma	51 x 130 x 60	10205	11,20	1	1

Not: Bu sayfadaki sigorta kutuları tek referans sistemine göre seçilir, arka taban ve ön yüz beraber teslim edilir. Taban ve önyüzü ayrı sipariş etmek için lütfen 444 30 30 Müşteri Destek Merkezi'ni arayınız.



MIP99050



MIP99037



13411



10205

G3



Yenilikçi Tasarımı ile Mini Pragma

Mini Pragma sigorta kutuları;

- Yaşam alanlarında iç dekorasyonu tamamlayan ve anahtar prizlerle uyumlu bir tasarıma sahiptir.
- Pratik kurulumu sayesinde elektrikçilerin çalışmasını kolaylaştırır.
- Konutlar için eksiksiz elektrik tesisat çözümü sunar.





Sanayi Tipi Fiş - Priz Serileri ve Kombinasyon Kutuları



Hızlı Montaj, Güvenli Kullanım



se.com/tr

Life Is On

Schneider
Electric

Sanayi Tipi Fiş-Prizler

Kauçuk Fiş-Priz Serisi

Boş Kombinasyon Kutuları



Kauçuk üçlü
grup priz



3201-301-0300
1x16A düz fiş



3201-367-0900
1x16A pano prizi

Açıklama	Bağlantı tipi	Referans	Fiyat (TL)	Minimum sip. adedi
1x16A, Monofaze, 2P + T, IP44				
Priz grubu	Kauçuk uzatma prizi	3201-360-0300	731,30	40
	Kauçuk duvar prizi	3201-362-0300	928,10	30
	Kauçuk üçlü grup priz	3201-366-0301	1.602,00	12
	Makina prizi	3201-364-0900	866,80	30
	Pano prizi	3201-367-0900	497,90	100
Fiş grubu	Kauçuk düz fiş (IP54)	3201-301-0300	500,20	60
	Kauçuk eğik fiş (IP54)	3201-302-0300	594,50	45

Ark Kaynak Makina Bağlantı Elemanları

200A, 16-50 mm	Trafo prizi	Kablolu	3273-368-0365	2.650,00	50
400A, 50-95 mm	Düz fiş	Kablolu	3274-301-0366	2.062,00	50
	Uzatma prizi	Kablolu	3274-360-0366	2.157,00	50



130x200



220x300

Tanım	Boyut (mm)	Referans	Fiyat (TL)	Minimum sip. adedi
Boş Kombinasyon Kutuları				
IP 54	130x220	3477-757-0600	1.812,00	1
	220x300	3477-758-0600	3.046,00	1

*Not: IP54 ürünlerde nötr barası mevcuttur.

Sanayi Tip Fiş-Prizler
CEE17 Norm Fiş-Priz Serisi
Mureva PK Serisi



PKF 16M723
3x16A uzatma prizi,
IP67 vidalı bağlantı



PKY 16F723
3x16A eğik makina prizi,
IP67 hızlı bağlantı



PKF 16M423
3x16A uzatma prizi,
IP67 vidalı bağlantı



PKX 16M423
3x16A düz fiş,
IP44 hızlı bağlantı



PKE 16M734
4x16A düz fiş,
IP67 vidalı bağlantı



PKF 16W434
4x16A duvar prizi,
IP44 vidalı bağlantı



PKX 16M434
4x16A düz fiş,
IP44 hızlı bağlantı

Açıklama	Referans	Fiyat (TL)	Minimum sip. adedi	
3x16A, Monofaze, 2P + T, Vidalı Bağlantı, IP67				
Priz grubu	Uzatma prizi	PKF16M723	1.290,00	1
	Eğik makina prizi	PKF16F723	1.214,00	10
	Düz makina prizi	PKF16G723	1.214,00	1
	Duvar prizi	PKF16W723	1.814,00	10
Fiş grubu	Düz fiş	PKE16M723	1.000,00	10
	Duvar fişi	83554	1.914,00	4
	Eğik makina fişi	83854	1.489,00	10
Hızlı bağlantı				
Priz grubu	Uzatma prizi	PKY16M723	1.412,00	1
	Eğik makina prizi	PKY16F723	1.379,00	1
	Düz makina prizi	PKY16G723	1.379,00	1
Fiş grubu	Düz fiş	PKX16M723	1.121,00	10
3x16A, Monofaze, 2P + T, vidalı bağlantı, IP44				
Priz grubu	Uzatma prizi	PKF16M423	966,50	1
	Eğik makina prizi	PKF16F423	933,80	10
	Düz makina prizi	PKF16G423	933,80	10
	Duvar prizi	PKF16W423	1.300,00	8
Fiş grubu	Düz fiş	PKE16M423	751,70	10
	Eğik makina fişi	81804	1.678,00	10
Hızlı Bağlantı				
Priz grubu	Uzatma prizi	PKY16M423	1.063,00	10
	Eğik makina prizi	PKY16F423	1.128,00	10
	Duvar prizi	PKY16W423	1.454,00	1
Fiş grubu	Düz fiş	PKX16M423	823,40	10
Sistem Adaptörleri				
3x16A CEE17 / 2P+T Schuko adaptör	PKZA203	2.653,00	1	
4x16A, Trifaze, 3P + T, Vidalı Bağlantı, IP67				
Priz grubu	Uzatma prizi	PKF16M734	1.556,00	1
	Eğik makina prizi	PKF16F734	1.455,00	10
	Düz makina prizi	PKF16G734	1.455,00	1
	Duvar prizi	PKF16W734	2.089,00	10
Fiş grubu	Düz fiş	PKE16M734	1.300,00	1
	Eğik makina fişi	83858	1.661,00	10
Hızlı Bağlantı				
Priz grubu	Uzatma prizi	PKY16M734	1.712,00	10
Fiş grubu	Düz fiş	PKX16M734	1.422,00	10
4x16A, Trifaze, 3P + T, Vidalı Bağlantı, IP44				
Priz grubu	Uzatma prizi	PKF16M434	1.121,00	1
	Eğik makina prizi	PKF16F434	1.058,00	10
	Düz makina prizi	PKF16G434	1.058,00	10
	Duvar prizi	PKF16W434	1.525,00	8
Fiş grubu	Düz fiş	PKE16M434	894,9	10
Hızlı Bağlantı				
Priz grubu	Uzatma prizi	PKY16M434	1.292,00	10
	Eğik makina prizi	PKY16F434	1.265,00	1
	Duvar prizi	PKY16W434	1.748,00	1
	Fiş grubu	Düz fiş	PKX16M434	1.089,00

Sanayi Tipi Fiş-Prizler
CEE17 Norm Fiş-Priz Serisi
Mureva PK Serisi



PKF16G735
5x16A düz makina prizi
IP67 vidalı bağlantı



PKF16W435
5x16A duvar prizi
IP44 vidalı bağlantı



PKY16M435
5x16A uzatma prizi
IP44 hızlı bağlantı



PKF32M723
3x32A uzatma prizi
IP67 vidalı bağlantı



PKX32M723
3x32A düz fiş,
IP67 hızlı bağlantı



PKE32M734
34x32A düz fiş,
IP67 vidalı bağlantı

Açıklama	Referans	Fiyat (TL)	Minimum sip. adedi
5x16A, Trifaze, 3P +N + T, Vidalı Bağlantı, IP67			
Priz grubu	Uzatma prizi	PKF16M735	2.089,00
	Eğik makina prizi	PKF16F735	1.666,00
	Düz makina prizi	PKF16G735	1.666,00
	Duvar prizi	PKF16W735	2.619,00
Fiş grubu	Düz fiş	PKE16M735	1.593,00
	Eğik makina fişi	83859	1.917,00
Hızlı Bağlantı			
Priz grubu	Uzatma prizi	PKY16M735	1.849,00
	Eğik makina prizi	PKY16F735	1.969,00
	Düz makina prizi	PKY16G735	1.661,00
Fiş grubu	Düz fiş	PKX16M735	1.764,00
5x16A, Trifaze, 3P +N + T, Vidalı Bağlantı, IP44			
Priz grubu	Uzatma prizi	PKF16M435	1.479,00
	Eğik makina prizi	PKF16F435	1.404,00
	Düz makina prizi	PKF16G435	1.506,00
	Duvar prizi	PKF16W435	2.037,00
Fiş grubu	Düz fiş	PKE16M435	1.164,00
	Eğik makina fişi	81809	1.661,00
Hızlı bağlantı			
Priz grubu	Uzatma prizi	PKY16M435	1.627,00
	Eğik makina prizi	PKY16F435	1.746,00
	Düz makina prizi	PKY16G435	1.781,00
	Duvar prizi	PKY16W435	1.833,00
Fiş grubu	Düz fiş	PKX16M435	1.233,00
3x32A, Monofaze, 2P + T, Vidalı Bağlantı, IP67			
Priz grubu	Uzatma prizi	PKF32M723	1.479,00
	Eğik makina prizi	PKF32F723	1.489,00
	Düz makina prizi	PKF32G723	1.489,00
	Duvar prizi	PKF32W723	2.500,00
Fiş grubu	Düz fiş	PKE32M723	1.319,00
	Duvar fişi	83566	3.253,00
Hızlı bağlantı			
Priz grubu	Uzatma prizi	PKY32M723	1.969,00
	Eğik makina prizi	PKY32F723	1.712,00
Fiş grubu	Düz fiş	PKX32M723	1.883,00
3x32A, Monofaze, 2P + T, Vidalı Bağlantı, IP44			
Priz grubu	Uzatma prizi	PKF32M423	1.267,00
	Eğik makina prizi	PKF32F423	1.198,00
	Düz makina prizi	PKF32G423	1.198,00
	Duvar prizi	PKF32W423	1.729,00
Fiş grubu	Düz fiş	PKE32M423	1.079,00
Hızlı Bağlantı			
Priz grubu	Uzatma prizi	PKY32M423	1.833,00
	Eğik makina prizi	PKY32F423	1.524,00
	Duvar prizi	PKY32W423	2.157,00
Fiş grubu	Düz fiş	PKX32M423	1.353,00
4x32A, Trifaze, 3P + T, Vidalı Bağlantı, IP67			
Priz grubu	Uzatma prizi	PKF32M734	2.002,00
	Eğik makina prizi	PKF32F734	1.661,00
	Düz makina prizi	PKF32G734	1.661,00
	Duvar prizi	PKF32W734	2.653,00
Fiş grubu	Düz fiş	PKE32M734	1.506,00
Hızlı Bağlantı			
Priz grubu	Uzatma prizi	PKY32M734	2.517,00
	Eğik makina prizi	PKY32F734	1.917,00
Fiş grubu	Düz fiş	PKX32M734	2.157,00

H3

Sanayi Tip Fiş-Prizler
CEE17 Norm Fiş-Priz Serisi
Mureva PK Serisi



PKF32M434
4x32A uzatma prizi,
IP44 vidalı bağlantı



PKY32M434
4x32A uzatma prizi,
IP44 hızlı bağlantı



PKY32F435
5x32A eğik makina prizi,
IP44 hızlı bağlantı



PKY32W435
5x32A duvar prizi,
IP44 hızlı bağlantı



81378
3x63A düz fiş,
IP67 vidalı bağlantı

Açıklama	Referans	Fiyat (TL)	Minimum sip. adedi	
4x32A, Trifaze, 3P + T, Vidalı Bağlantı, IP44				
Priz grubu	Uzatma prizi	PKF32M434	1.479,00	10
	Eğik makina prizi	PKF32F434	1.404,00	8
	Düz makina prizi	PKF32G434	1.404,00	10
	Duvar prizi	PKF32W434	2.089,00	1
Fiş grubu	Düz fiş	PKE32M434	1.233,00	1
Hızlı bağlantı				
Priz grubu	Uzatma prizi	PKY32M434	1.969,00	1
	Eğik makina prizi	PKY32F434	1.712,00	1
	Duvar prizi	PKY32W434	2.413,00	6
Fiş grubu	Düz fiş	PKX32M434	1.935,00	1
5x32A, Trifaze, 3P + N + T, Vidalı Bağlantı, IP67				
Priz grubu	Uzatma prizi	PKF32M735	2.345,00	1
	Eğik makina prizi	PKF32F735	2.032,00	1
	Düz makina prizi	PKF32G735	2.032,00	6
	Duvar prizi	PKF32W735	3.133,00	1
Fiş grubu	Düz fiş	PKE32M735	1.981,00	6
	Eğik fiş	81771	3.065,00	6
	Duvar fişi	83571	4.297,00	2
	Eğik makina fişi	83871	2.721,00	4
Hızlı Bağlantı				
Priz grubu	Uzatma prizi	PKY32M735	3.013,00	1
	Eğik makina prizi	PKY32F735	2.569,00	7
	Düz makina prizi	PKY32G735	2.569,00	1
Fiş grubu	Düz fiş	PKX32M735	2.372,00	1
5x32A, Trifaze, 3P + N + T, Vidalı Bağlantı, IP44				
Priz grubu	Uzatma prizi	PKF32M435	1.624,00	1
	Eğik makina prizi	PKF32F435	1.765,00	1
	Düz makina prizi	PKF32G435	1.728,00	6
	Duvar prizi	PKF32W435	2.256,00	6
Fiş grubu	Düz fiş	PKE32M435	1.429,00	1
	Duvar fişi	PKE32W435	1.943,00	1
	Eğik makina fişi	81821	1.765,00	1
Hızlı Bağlantı				
Priz grubu	Uzatma prizi	PKY32M435	2.225,00	1
	Eğik makina prizi	PKY32F435	2.194,00	1
	Duvar prizi	PKY32W435	2.693,00	1
Fiş grubu	Düz fiş	PKX32M435	1.822,00	10
3x63A, Monofaze, 2P + T, Vidalı Bağlantı, IP67				
Priz grubu	Uzatma prizi	81478	6.179,00	1
	Eğik makina prizi	81278	5.752,00	1
	Düz makina prizi	81178	8.029,00	1
Fiş grubu	Düz fiş	81378	4.856,00	1
4x63A, Trifaze, 3P + T, Vidalı Bağlantı, IP67				
Priz grubu	Uzatma prizi	81482	7.144,00	1
	Eğik makina prizi	81282	5.308,00	1
	Duvar prizi	81182	8.355,00	1
	Düz Makina Prizi	81682	4.863,00	1
Fiş grubu	Duvar fişi	81582	9.434,00	1
	Düz fiş	81382	5.649,00	1
	Düz makina fişi	81882	6.763,00	1

Sanayi Tip Fiş-Prizler

CEE17 Norm Fiş-Priz Serisi

Mureva PK Serisi



81383
5x63A düz fiş,
IP67 vidalı bağlantı

Tanım	Referans	Fiyat (TL)	Minimum sipariş adedi	
5x63A, Trifaze, 3P + N + T, Vidalı Bağlantı, IP67				
Priz grubu	Uzatma Prizi	81483	8.126,00	1
	Eğik makina Prizi	81283	5.915,00	1
	Duvar Prizi	81183	9.005,00	1
	Düz Makina Prizi	81683	6.335,00	1
Fiş grubu	Düz Fiş	81383	6.505,00	1
	Duvar Fişi	81583	10.787,00	1
	Düz makina Fişi	81883	8.201,00	1



81894
4x125A düz makina fişi,
IP67 vidalı bağlantı

4x125A, Trifaze, 3P + T, Vidalı Bağlantı, IP67				
Priz grubu	Uzatma Prizi	81494	12.583,00	1
	Eğik makina prizi	81294	7.786,00	1
	Duvar Prizi	81194	16.675,00	1
	Düz Makina Prizi	81694	7.311,00	1
Fiş grubu	Düz Fiş	81394	11.453,00	1
	Duvar Fişi	81594	14.192,00	1
	Düz makina Fişi	81894	7.961,00	1



81495
5x125A uzatma prizi,
IP67 vidalı bağlantı

5x125A, Trifaze, 3P + N + T, Vidalı Bağlantı, IP67				
Priz grubu	Uzatma Prizi	81495	13.456,00	1
	Eğik makina prizi	81295	9.118,00	1
	Duvar Prizi	81195	17.873,00	1
	Düz Makina Prizi	81695	8.867,00	1
Fiş grubu	Düz Fiş	81395	13.113,00	1
	Duvar Fişi	81595	15.202,00	1
	Düz makina Fişi	81895	10.443,00	1

H5

Sanayi Tipi Fiş-Prizler

Mureva PK Serisi

Açıklama	Bağlantı tipi	Referans	Fiyat (TL)	Minimum sip. adedi	
İçten Kilitli Prizler					
3 x 16, monofaze, 2P+T					
	Makina prizi	IP44	82031	6.865,00	1
	Makina prizi	IP65	82081	8.165,00	1
	Duvar prizi	IP44	83031	8.235,00	1
4 x 16, trifaze, 3P+T					
	Makina prizi	IP44	82035	7.688,00	1
	Makina prizi	IP65	82085	9.605,00	1
	Duvar prizi	IP44	83085	9.468,00	1
5 x 16, trifaze, 3P+N+T					
	Makina prizi	IP44	82036	8.680,00	1
	Makina prizi	IP65	82086	9.792,00	1
	Duvar prizi	IP44	83036	10.443,00	1
3 x 32, monofaze, 2P+T					
	Makina prizi	IP44	82042	8.097,00	1
	Makina prizi	IP65	82092	10.649,00	1
	Duvar prizi	IP44	83042	9.690,00	1
4 x 32, trifaze, 3P+T					
	Makina prizi	IP44	82046	9.262,00	1
	Makina prizi	IP65	82096	11.710,00	1
	Duvar prizi	IP44	83046	11.111,00	1
5 x 32, trifaze, 3P+N+T					
	Makina prizi	IP44	82047	10.307,00	1
	Makina prizi	IP65	82097	13.113,00	1
	Duvar prizi	IP44	83047	12.377,00	1
4 x 63, trifaze, 3P+T					
	Makina prizi	P65	PKB63T534	31.159,00	1
	Duvar prizi	IP65	PKB63P534	35.049,00	1
5 x 63, trifaze, 3P+N+T					
	Makina prizi	P65	PKB63T535	37.369,00	1
	Duvar prizi	IP65	PKB63P535	38.940,00	1
Konteyner Çözümleri					
3x32, trifaze, 3P + E, IP44, vidalı bağlantı					
Fiş grubu	Düz fiş		PKE32M7C4	2.946,00	1
	Makina fişi		83899	2.619,00	1



82031
Makina prizi, 3x16 monofaze
IP44



PKB63T534
Makina prizi, 4x63 trifaze
IP65



83097
Duvar prizi, 5x32 trifaze
IP65



PKZM409
3 priz çıkışlı, IP67



PKE32M7C4
Düz fiş, IP67



Kesintisiz Güç Kaynakları, Güç Dağıtım Üniteleri ve Otomatik Transfer Anahtarları



Tařınabilir G İstasyonları



se.com/tr

Schneider
Electric

APC



APC Back-UPS Pro Serisi Gaming Kesintisiz Güç Kaynakları

APC Back-UPS Pro Gaming ile tanışın:
Oyun Donanımınız için Kesintisiz Güç Koruması

Değerli oyun ekipmanınız için aralıksız güç koruması ile güç kesintisi sırasında çevrimdışı kalmayacaksınız! İlerlemenizi sürdüreceksiniz – çünkü bu ürün oyuncuları korurken, bağlı ve online kalmanızı sağlayan güç kaynağınızdır.



se.com/tr

Schneider
Electric

Tek Faz Kesintisiz Güç Kaynakları

(Ev & Ofis)



BGM2200B-GR



BGM2200-GR

Tanım	Referans	Fiyat (EUR)
Schneider Electric Back UPS Pro Serisi Gaming Kesintisiz Güç Kaynakları		
APC Back-UPS Pro, 2200VA/1320W, Gaming UPS, Siyah	BGM2200B-GR	950,00
APC Back-UPS Pro, 2200VA/1320W, Gaming UPS, Beyaz	BGM2200-GR	950,00



CP12036LI

Tanım	Referans	Fiyat (EUR)
Schneider Electric Back UPS Serisi Connect Kesintisiz Güç Kaynakları		
APC Back-UPS 12Vdc 36W, Connect UPS, Lityum-iyon Akü	CP12036LI	150,00



BVS1000I-GR

Tanım	Referans	Fiyat (EUR)
Schneider Electric BVS Serisi Line Interactive Kesintisiz Güç Kaynakları		
Schneider Electric BVS 500VA, AVR, 230V, 4 Adet Schuko Çıkış	BVS500I-GR	135,00
Schneider Electric BVS 650VA, AVR, 230V, 4 Adet Schuko Çıkış	BVS650I-GR	140,00
Schneider Electric BVS 800VA, AVR, 230V, 4 Adet Schuko Çıkış	BVS800I-GR	160,00
Schneider Electric BVS 1000VA, AVR, 230V, 4 Adet Schuko Çıkış	BVS1000I-GR	180,00



BVG1200I-GR

Tanım	Referans	Fiyat (EUR)
Schneider Electric BVG Serisi Line Interactive Kesintisiz Güç Kaynakları		
APC Easy UPS 700VA, Kule, 230V, 2 Schuko, AVR	BVG700I-GR	170,00
APC Easy UPS 900VA, Kule, 230V, 2 Schuko, AVR	BVG900I-GR	210,00
APC Easy UPS 1200VA, Kule, 230V, 4 Schuko, AVR	BVG1200I-GR	300,00
APC Easy UPS 1600VA, Kule, 230V, 4 Schuko, AVR	BVG1600I-GR	400,00
APC Easy UPS 2200VA, Kule, 230V, 4 Schuko, AVR	BVG2200I-GR	450,00



PPS730-GR

Tanım	Referans	Fiyat (EUR)
Schneider Electric Portable Power Station Serisi Taşınabilir Güç İstasyonları		
Schneider OffGrid Taşınabilir Güç İstasyonu 330, 230V, 332Wh Lityum-iyon	PPS330-GR	900,00
Schneider OffGrid Taşınabilir Güç İstasyonu 500, 230V, 517Wh Lityum-iyon	PPS500-GR	1.400,00
Schneider OffGrid Taşınabilir Güç İstasyonu 730, 738Wh Lityum-iyon	PPS730-GR	1.700,00
Schneider OffGrid Solar Panel 100W	PSP100	750,00
Schneider OffGrid Solar Panel 200W	PSP200	1.300,00

Tek Faz Kesintisiz Güç Kaynakları

(Küçük ve Orta Ölçekli İşletmeler)

Tanım	Referans	Fiyat (EUR)
-------	----------	-------------

Schneider Electric Tek Faz Kesintisiz Güç Kaynakları - SPM Serisi

SPM 1kVA Online (Çevrimiçi), 230V	SPM1KI-TR	537,00
SPM 2kVA Online (Çevrimiçi), 230V	SPM2KI-TR	891,00
SPM 3kVA Online (Çevrimiçi), 230V	SPM3KI-TR	1.138,00



Kule Tipi

Schneider Electric Tek Faz Kesintisiz Güç Kaynakları - Kule Tipi (Standart Besleme)

Easy-UPS SRV 1Ph Çevrimiçi UPS - 1 kVA, 230 V	SRV1KI-E	600,00
Easy-UPS SRV 1Ph Çevrimiçi UPS - 2 kVA, 230 V	SRV2KI-E	1.050,00
Easy-UPS SRV 1Ph Çevrimiçi UPS - 3 kVA, 230 V	SRV3KI-E	1.250,00
Easy-UPS SRV 1Ph Çevrimiçi UPS - 6 kVA, 230 V	SRV6KI	2.700,00
Easy-UPS SRV 1Ph Çevrimiçi UPS - 10 kVA, 230 V	SRV10KI	3.700,00

SPM ve SRV UPSler, küçük ve orta büyüklükteki işletmelerin düzenli olmayan güç koşullarında ihtiyaç duydukları kesintisiz ve güvenilir gücün sağlanması için geliştirilmiş çok yönlü yeni nesil kesintisiz güç kaynaklarıdır.

Schneider Electric Tek Faz Kesintisiz Güç Kaynakları - Kule Tipi (Uzun Besleme)

Easy-UPS SRV 1Ph Çevrimiçi UPS - 1 kVA, 230 V, Kule Tipi, Uzun Besleme Süresi	SRV1KIL-E	1.250,00
Easy-UPS SRV 1Ph Çevrimiçi UPS - 2 kVA, 230 V, Kule Tipi, Uzun Besleme Süresi	SRV2KIL-E	1.850,00
Easy-UPS SRV 1Ph Çevrimiçi UPS - 3 kVA, 230 V, Kule Tipi, Uzun Besleme Süresi	SRV3KIL-E	2.200,00
Easy-UPS SRV 1Ph Çevrimiçi UPS - 6 kVA, 230 V, Kule Tipi, Uzun Besleme Süresi	SRV6KIL	4.250,00
Easy-UPS SRV 1Ph Çevrimiçi UPS - 10 kVA, 230 V, Kule Tipi, Uzun Besleme Süresi	SRV10KIL	5.800,00

Schneider Electric Tek Faz Kesintisiz Güç Kaynakları - Kabin Tipi (Standart Besleme)

Easy-UPS SRV 1Ph Çevrimiçi UPS - 1 kVA, 230 V, Kabin Tipi, Railkit	SRV1KRIRK-E	800,00
Easy-UPS SRV 1Ph Çevrimiçi UPS - 2 kVA, 230 V, Kabin Tipi, Railkit	SRV2KRIRK-E	1.200,00
Easy-UPS SRV 1Ph Çevrimiçi UPS - 3 kVA, 230 V, Kabin Tipi, Railkit	SRV3KRIRK-E	2.000,00
Easy-UPS SRV 1Ph Çevrimiçi UPS - 6 kVA, 230 V, Kabin Tipi, Railkit	SRV6KRIRK	3.750,00
Easy-UPS SRV 1Ph Çevrimiçi UPS - 10 kVA, 230 V, Kabin Tipi, Railkit	SRV10KRIRK	4.400,00



Kabin Tipi
(Standart Besleme)

Schneider Electric Tek Faz Kesintisiz Güç Kaynakları - Kabin Tipi (Uzun Besleme)

Easy-UPS SRV 1Ph Çevrimiçi UPS - 1 kVA, 230 V, Kabin Tipi, Railkit, Uzun Besleme Süresi	SRV1KRILRK-E	1.600,00
Easy-UPS SRV 1Ph Çevrimiçi UPS - 2 kVA, 230 V, Kabin Tipi, Railkit, Uzun Besleme Süresi	SRV2KRILRK-E	2.400,00
Easy-UPS SRV 1Ph Çevrimiçi UPS - 3 kVA, 230 V, Kabin Tipi, Railkit, Uzun Besleme Süresi	SRV3KRILRK-E	3.500,00
Easy-UPS SRV 1Ph Çevrimiçi UPS - 6 kVA, 230 V, Kabin Tipi, Railkit, Uzun Besleme Süresi	SRV6KRILRK	5.000,00
Easy-UPS SRV 1Ph Çevrimiçi UPS - 10 kVA, 230 V, Kabin Tipi, Railkit, Uzun Besleme Süresi	SRV10KRILRK	7.000,00



Kabin Tipi
(Uzun Besleme)

Schneider Electric Tek Faz Kesintisiz Güç Kaynakları – Aksesuar

Easy-UPS 1Ph Çevrimiçi UPS - Ağ(Network) Yönetim Kartı	AP9544	375,00
--	--------	--------



Schneider Electric Easy 3 Faz Kesintisiz Güç Kaynakları

Schneider Electric Easy UPS 3 Serisi; kolayca kurulan ve bağlanan, kullanımı ve bakımı kolay, küçük ve orta ölçekli işletmeler, veri merkezleri ve diğer kritik görevli uygulamalar için ideal, 10-600 kVA güç aralığında üç fazlı UPS ailesidir. Gelişmiş ürün özellikleri, rekabet gücü sağlayan teknik özellikleri ve sağlam tasarımı ile çift çevrim modunda yüzde 96'ya ve ECO enerji tasarrufu modunda yüzde 99'a kadar verimlilik sağlayarak hizmet tedarikçilerinin maliyetlerini öngörmelerini mümkün kılar.





E3SUPS40KHB

Tanım	Referans	Fiyat (EUR)
-------	----------	-------------

Schneider Electric Dahili Akülü 3:3 Üç Faz Kesintisiz Güç Kaynakları

Schneider Electric Easy UPS 3S 10 kVA 400 V 3:3 UPS, Aküsüz	E3SUPS10KHB	9.300,00
Schneider Electric Easy UPS 3S 15 kVA 400 V 3:3 UPS, Aküsüz	E3SUPS15KHB	10.200,00
Schneider Electric Easy UPS 3S 20 kVA 400 V 3:3 UPS, Aküsüz	E3SUPS20KHB	12.000,00
Schneider Electric Easy UPS 3S 30 kVA 400 V 3:3 UPS, Aküsüz	E3SUPS30KHB	15.400,00
Schneider Electric Easy UPS 3S 40 kVA 400 V 3:3 UPS, Aküsüz	E3SUPS40KHB	15.900,00
Schneider Electric Easy UPS 3M 60 kVA 400 V 3:3 UPS, Aküsüz	E3MUPS60KHBS	27.000,00
Schneider Electric Easy UPS 3M 80 kVA 400 V 3:3 UPS, Aküsüz	E3MUPS80KHBS	33.500,00

Schneider Electric Dahili Akülü 3:1 Üç Faz Kesintisiz Güç Kaynakları

Schneider Electric Easy UPS 3S 10 kVA 400 V 3:3 UPS, Aküsüz	E3SUPS10K3IB	9.150,00
Schneider Electric Easy UPS 3S 15 kVA 400 V 3:3 UPS, Aküsüz	E3SUPS15K3IB	10.000,00
Schneider Electric Easy UPS 3S 20 kVA 400 V 3:3 UPS, Aküsüz	E3SUPS20K3IB	14.000,00
Schneider Electric Easy UPS 3S 30 kVA 400 V 3:3 UPS, Aküsüz	E3SUPS30K3IB	14.750,00

Schneider Electric Üç Faz Kesintisiz Güç Kaynakları Dahili Aküler

Schneider Electric Easy UPS 7.2Ah Akü Modülü	E3SBT4	3.400,00
Schneider Electric Easy UPS 9Ah Akü Modülü	E3SBTH4	3.700,00

Kritik iş uygulamaları için kurulumu, kullanımı ve servisi kolay 10-40kVA, 400V 3 fazlı kesintisiz güç kaynakları. Kompakt ve az yer kaplayan bu UPS, geniş bir çalışma sıcaklığı aralığına ve güçlü aşırı yük korumasına sahiptir. Cihazlar dahili akü konfigürasyonludur, E3SBT4 ve E3SBTH4 akü modülleri doğrudan cihaz akü kompartmanına takılır.



Easy 3M-3L Serisi

Schneider Electric Harici Akülü 3:3 Üç Faz Kesintisiz Güç Kaynakları

Schneider Electric Easy UPS 3S 10 kVA 400 V 3:3 UPS, Aküsüz	E3SUPS10KH	9.300,00
Schneider Electric Easy UPS 3S 15 kVA 400 V 3:3 UPS, Aküsüz	E3SUPS15KH	10.200,00
Schneider Electric Easy UPS 3S 20 kVA 400 V 3:3 UPS, Aküsüz	E3SUPS20KH	12.000,00
Schneider Electric Easy UPS 3S 30 kVA 400 V 3:3 UPS, Aküsüz	E3SUPS30KH	15.400,00
Schneider Electric Easy UPS 3S 40 kVA 400 V 3:3 UPS, Aküsüz	E3SUPS40KH	15.900,00
Schneider Electric Easy UPS 3M 60 kVA 400 V 3:3 UPS, Aküsüz	E3MUPS60KHS	19.900,00
Schneider Electric Easy UPS 3M 80 kVA 400 V 3:3 UPS, Aküsüz	E3MUPS80KHS	25.000,00
Schneider Electric Easy UPS 3M 100 kVA 400 V 3:3 UPS, Aküsüz	E3MUPS100KHS	27.100,00
Schneider Electric Easy UPS 3M 120 kVA 400 V 3:3 UPS, Aküsüz	E3MUPS120KHS	30.000,00
Schneider Electric Easy UPS 3M 160 kVA 400 V 3:3 UPS, Aküsüz	E3MUPS160KHS	38.000,00
Schneider Electric Easy UPS 3M 200 kVA 400 V 3:3 UPS, Aküsüz	E3MUPS200KHS	50.000,00
Schneider Electric Easy UPS 3L 250 kVA 400 V 3:3 UPS, Aküsüz	E3LUPS250KHS	63.000,00
Schneider Electric Easy UPS 3L 300 kVA 400 V 3:3 UPS, Aküsüz	E3LUPS300KHS	70.000,00
Schneider Electric Easy UPS 3L 400 kVA 400 V 3:3 UPS, Aküsüz	E3LUPS400KHS	88.000,00
Schneider Electric Easy UPS 3L 500 kVA 400 V 3:3 UPS, Aküsüz	E3LUPS500KHS	103.000,00
Schneider Electric Easy UPS 3L 500 kVA 400 V 3:3 UPS, Aküsüz	E3LUPS600KHS	122.000,00

Schneider Electric Üç Faz Kesintisiz Güç Kaynakları Aksesuarları

Easy UPS 3S - 3M - 3L Serisi Network Kart	AP9547	1.225,00
Easy UPS 3S İlave Dahili Aküler için Boş Modüler Kabin	E3SXR6	9.000,00
Easy UPS 3S Serisi Paralel Kit	E3SOPT002	500,00
Easy UPS 3S - 3M Harici Akü Sistemi İçin Sıcaklık Sensörü Kit	E3SOPT003	350,00
Easy UPS 3S Paralel Bakım Baypas Paneli, En Fazla 2 Ünite, 10-40 kVA	E3SOPT006	6.000,00
Easy UPS 3S Akü Devre Kesici Kutusu	E3SOPT007	2.900,00
Easy UPS 3S Serisi Paralel Kit	E3SOPT016	1.000,00
Easy UPS 3M Serisi Paralel Kit	E3MOPT001	450,00
Easy UPS 3M Akü Kesici Kutusu, 60-80 kVA, 400 V	E3MBBB60K80H	3.900,00
Easy UPS 3M Akü Kesici Kutusu, 100-200 kVA, 400 V	E3MBBB100K200H	4.500,00
Easy UPS 3L Serisi Paralel Kit	E3LOPT001	600,00

APC Easy PDU

APC Easy Rack PDU, rafa monte edilen ekipmanlara güç dağıtımını yönetmeye yardımcı olan ve izleme ile kontrol işlevleri sunan, kurulumu ve kullanımı kolay bir kabin tipi güç dağıtım ünitesidir.



EPDU2132M



EPDU2016M

Tanım	Referans	Fiyat (EUR)
-------	----------	-------------

Schneider Electric Easy PDU Güç Dağıtım Üniteleri

Easy PDU Ölçümlü 1U, 16A, 230V, (8)C13	EPDU2016M	1.000,00
Easy PDU Ölçümlü SıfırU, 16A, 230V, (18)C13, (3)C19, IEC309	EPDU2116M	1.200,00
Easy PDU Ölçümlü SıfırU, 32A, 230V, (20)C13, (4)C19, IEC309	EPDU2132M	1.300,00
Easy PDU Ölçümlü SıfırU, 11 kW, 230V, (21)C13, (3)C19, IEC309	EPDU2216M	1.500,00
Easy PDU Ölçümlü SıfırU, 22 kW, 230V, (18)C13, (6)C19, IEC309	EPDU2232M	2.000,00

APC NetShelter ATS

APC NetShelter Kabinet Otomatik Transfer Anahtarı (ATS) AP4421A, Bulut'tan uç noktaya kadar uzanan IT altyapınız üzerinde daha yüksek kontrol sağlayan, Beşinci Nesil yüksek kullanılabilirlik sunan bir otomatik transfer anahtarı serisidir. Sektör lideri güvenilirlik, hızlı transfer ve yönetilebilirlik özellikleriyle öne çıkan APC NetShelter Rack ATS, IT kabinlerinde tek güç kablolu ekipmanlar için kesintisiz yedek güç yönetimi sağlar.



AP4421A



AP4424A

Schneider Electric APC NetShelter Otomatik Transfer Anahtarları

APC NetShelter ATS, 1U, 10A, 230V, C14 Giriş, (12)C13 Çıkış, 50/60Hz	AP4421A	2.150,00
APC NetShelter ATS, 1U, 16A, 230V, (2)IEC309 Giriş, (1)IEC309 Çıkış, 50/60Hz	AP4422A	2.500,00
APC NetShelter ATS, 1U, 16A, 230V, (2)C20 Giriş, (8)C13 - (1)C19 Çıkış, 50/60Hz	AP4423A	2.250,00
APC NetShelter ATS, 2U, 32A, 230V, (2)IEC 309 Giriş, (16)C13 - (2)C19 Çıkış, 50/60 Hz	AP4424A	3.200,00



**Easy9 Pro Otomatik
Sigortalar, Kaçak Akım
Koruma Röleleri ve
Parafudrlar**



Easy9 Pro



se.com/tr



Schneider
Electric

Easy9 Pro

Çok Yönlü Güvenilir Koruma

Easy9 Pro; Endüstriyel Tesis, Konut ve Ticari Binalarda çok yönlü ve güvenilir koruma sağlar.

Yüksek Kesme Kapasitesi

- 6kA & 10kA kesme kapasitesine sahip Otomatik Sigorta
- A & AC Tipi 10kA kesme kapasitesine sahip Kaçak Akım Rölesi

Yardımcı Kontaklar ile geliştirilmiş performans

Easy9 Pro otomatik sigorta serisi;

- ON/ OFF (OF) gösterge kontağı
- SD Arıza Kontaklı
- MX (Şönt) olmak üzere 3 aksesuar ile uyumludur.

Güvenilirlik ve kullanım kolaylığı için tasarlandı

Schneider Elektrik'in kalite standartlarıyla tasarlanan Easy9 Pro, sağlam kavrama sağlayan **özel mandal yapısıyla** kullanım kolaylığı sunar.

Elektrik Dağıtım İçin Standart Çözüm

Easy9 Pro, IEC/EN 60898-1 ve IEC/EN 60947-2 standartlarına ve TSE Belgesine sahiptir.

J1



İki yönlü kolay ve uyumlu bağlantı

Easy9 Pro otomatik sigorta ve kaçak akım rölesi, pin tipi ve çatal tipi baralar kullanarak montajda kolaylık sunar.



Güncellenen
Easy9 Pro sayfasını
şimdi keşfedin

se.com/tr

Schneider
Electric

Easy9 Pro anlamlı referanları ile hayatınızı kolaylaştıracak referans seçimi

Schneider Electric olarak ürün ailelerimizde anlamlı referansların siz müşterilerimiz için önemli olduğuna inanıyoruz. Anlamlı referanslar ile projeleriniz için tekliflerinizi hızlı ve kolay hazırlamanızı önemsiyoruz.

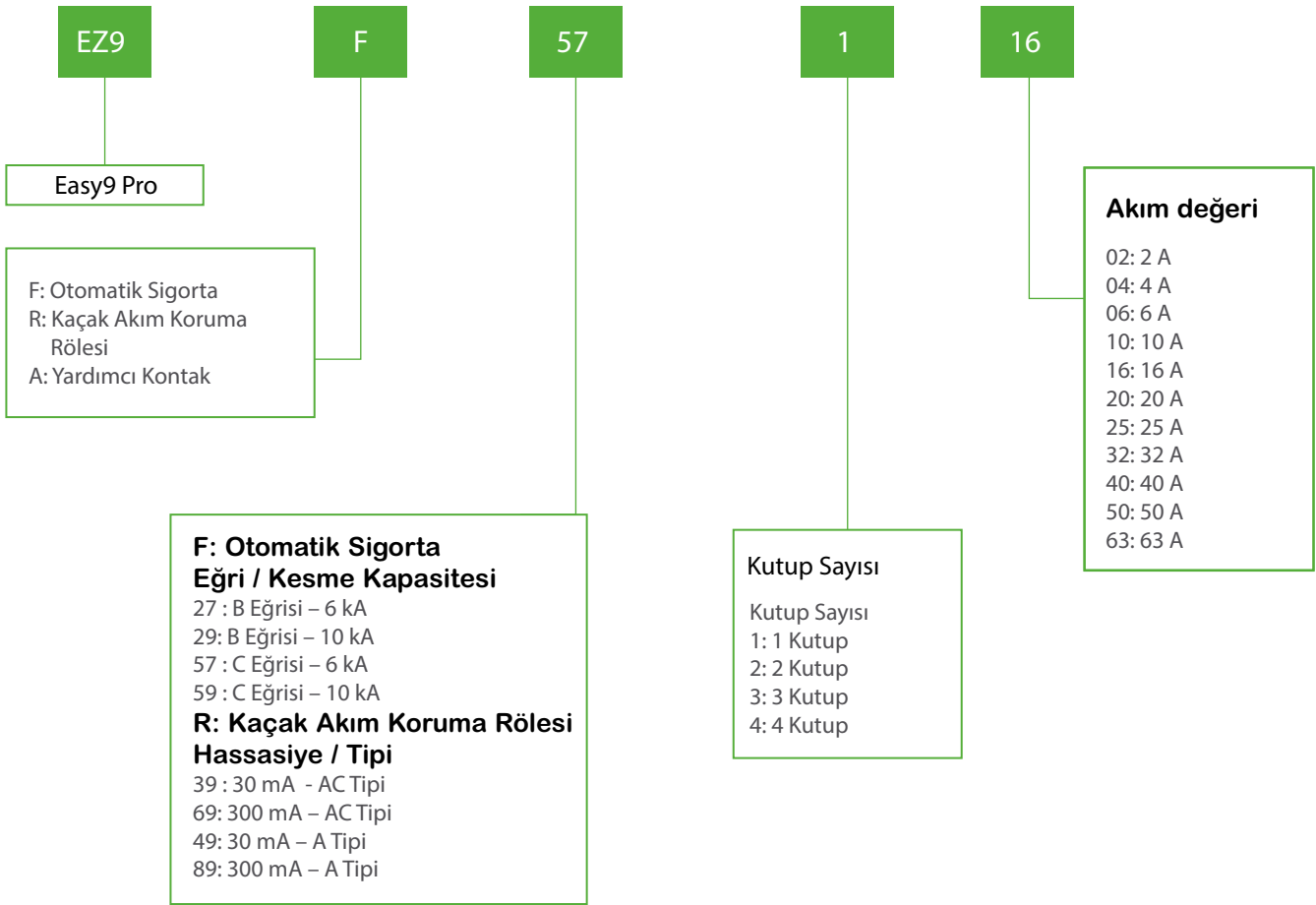

J2

Easy9 Pro hakkında daha fazla bilgi edinmek için QR kodu tarayın.



Easy9 Pro Otomatik Sigortalar

6 kA, B Eğrisi



EZ9F27106



EZ9F27206



EZ9F27306



EZ9F27406

Tip	In(A)	Referans	Fiyat (EUR)	Minimum sip. adedi
1 kutup	6	EZ9F27106	5,80	12
	10	EZ9F27110	5,00	12
	16	EZ9F27116	5,00	12
	20	EZ9F27120	5,00	12
	25	EZ9F27125	5,00	12
	32	EZ9F27132	6,20	12
	40	EZ9F27140	7,50	12
2 kutup	6	EZ9F27206	17,40	6
	10	EZ9F27210	15,40	6
	16	EZ9F27216	15,40	6
	20	EZ9F27220	15,40	6
	25	EZ9F27225	15,40	6
	32	EZ9F27232	18,40	6
	40	EZ9F27240	22,20	6
	50	EZ9F27250	25,00	6
63	EZ9F27263	29,50	6	
3 kutup	6	EZ9F27306	26,30	4
	10	EZ9F27310	23,40	4
	16	EZ9F27316	23,40	4
	20	EZ9F27320	23,40	4
	25	EZ9F27325	23,40	4
	32	EZ9F27332	27,80	4
	40	EZ9F27340	30,50	4
	50	EZ9F27350	35,00	4
63	EZ9F27363	38,30	4	
4 kutup	6	EZ9F27406	32,40	3
	10	EZ9F27410	28,60	3
	16	EZ9F27416	28,60	3
	20	EZ9F27420	28,60	3
	25	EZ9F27425	28,60	3
	32	EZ9F27432	34,30	3
	40	EZ9F27440	41,30	3
	50	EZ9F27450	75,40	3
63	EZ9F27463	77,60	3	

Not: Easy9 Pro'nun yardımcı kontak ve aksesuarları için J4 sayfasına bakınız.

Easy9 Pro Otomatik Sigortalar

6 kA, C Eğrisi



EZ9F57106



EZ9F57206



EZ9F57306



EZ9F57406

Tip	In(A)	Referans	Fiyat (EUR)	Minimum sip. adedi
YENI YENI 1 kutup	2	EZ9F57102	7,90	12
	4	EZ9F57104	7,90	12
	6	EZ9F57106	6,60	12
	10	EZ9F57110	5,60	12
	16	EZ9F57116	5,60	12
	20	EZ9F57120	5,60	12
	25	EZ9F57125	5,60	12
	32	EZ9F57132	6,80	12
	40	EZ9F57140	8,90	12
	50	EZ9F57150	10,20	12
63	EZ9F57163	11,40	12	
YENI YENI 2 kutup	2	EZ9F57202	20,80	6
	4	EZ9F57204	20,80	6
	6	EZ9F57206	20,00	6
	10	EZ9F57210	17,30	6
	16	EZ9F57216	17,30	6
	20	EZ9F57220	17,30	6
	25	EZ9F57225	17,30	6
	32	EZ9F57232	20,40	6
	40	EZ9F57240	26,40	6
	50	EZ9F57250	28,80	6
63	EZ9F57263	33,30	6	
YENI YENI 3 kutup	2	EZ9F57302	30,90	4
	4	EZ9F57304	30,90	4
	6	EZ9F57306	26,60	4
	10	EZ9F57310	25,90	4
	16	EZ9F57316	25,90	4
	20	EZ9F57320	25,90	4
	25	EZ9F57325	25,90	4
	32	EZ9F57332	27,20	4
	40	EZ9F57340	30,40	4
	50	EZ9F57350	34,70	4
63	EZ9F57363	40,30	4	
4 kutup	6	EZ9F57406	37,20	3
	10	EZ9F57410	32,10	3
	16	EZ9F57416	32,10	3
	20	EZ9F57420	32,10	3
	25	EZ9F57425	32,10	3
	32	EZ9F57432	37,80	3
	40	EZ9F57440	49,20	3
	50	EZ9F57450	56,70	3
63	EZ9F57463	63,00	3	

Not: Easy9 Pro'nun yardımcı kontak ve aksesuarları için J4 sayfasına bakınız.

Easy9 Pro Otomatik Sigortalar

10 kA, B Eğrisi



EZ9F29106



EZ9F29206



EZ9F29406



EZ9F59106



EZ9F59206



EZ9F59306



EZ9F59406

Tip	In(A)	Referans	Fiyat (EUR)	Minimum sip. adedi
1 kutup	6	EZ9F29106	8,70	12
	10	EZ9F29110	7,60	12
	16	EZ9F29116	7,60	12
2 kutup	6	EZ9F29206	26,20	6
	10	EZ9F29210	22,60	6
	16	EZ9F29216	22,60	6
4 kutup	6	EZ9F29406	48,70	3
	10	EZ9F29410	42,10	3
	16	EZ9F29416	42,10	3
	20	EZ9F29420	42,10	3
	25	EZ9F29425	42,10	3
	32	EZ9F29432	49,60	3
	40	EZ9F29440	64,30	3
	50	EZ9F29450	74,30	3
63	EZ9F29463	82,50	3	

Not: Easy9 Pro 10kA B eğrisi otomatik sigortaların diğer kutup ve amper değerleri için lütfen 444 30 30 Müşteri Destek Merkezi'ni arayınız.

Easy9 Pro Otomatik Sigortalar

10 kA, C Eğrisi

1 kutup	6	EZ9F59106	9,90	12
	10	EZ9F59110	8,50	12
	16	EZ9F59116	8,50	12
	20	EZ9F59120	8,50	12
	25	EZ9F59125	8,50	12
	32	EZ9F59132	10,00	12
	40	EZ9F59140	13,00	12
	50	EZ9F59150	15,00	12
63	EZ9F59163	16,70	12	
2 kutup	6	EZ9F59206	29,50	6
	10	EZ9F59210	25,50	6
	16	EZ9F59216	25,50	6
	20	EZ9F59220	25,50	6
	25	EZ9F59225	25,50	6
	32	EZ9F59232	30,00	6
	40	EZ9F59240	38,90	6
	50	EZ9F59250	42,50	6
63	EZ9F59263	49,10	6	
3 kutup	6	EZ9F59306	40,20	4
	10	EZ9F59310	38,90	4
	16	EZ9F59316	38,90	4
	20	EZ9F59320	38,90	4
	25	EZ9F59325	38,90	4
	32	EZ9F59332	41,00	4
	40	EZ9F59340	45,80	4
	50	EZ9F59350	52,50	4
63	EZ9F59363	61,00	4	
4 kutup	6	EZ9F59406	55,10	3
	10	EZ9F59410	47,60	3
	16	EZ9F59416	47,60	3
	20	EZ9F59420	47,60	3
	25	EZ9F59425	47,60	3
	32	EZ9F59432	56,00	3
	40	EZ9F59440	72,70	3
	50	EZ9F59450	83,90	3
63	EZ9F59463	93,20	3	

Not: Easy9 Pro'nun yardımcı kontak ve aksesuarları için J4 sayfasına bakınız.

J5

Easy9 Pro Kaçak Akım Koruma Röleleri

AC Tip



EZ9R39225



EZ9R39425



EZ9R69225



EZ9R69425



EZ9A29927



EZ9A29924



EZ9A29476



26970

Tip	In(A)	Referans	Fiyat (EUR)	Minimum sip. adedi
Easy9 Pro - AC sınıfı: AC kaçak akımlarına karşı				
2 kutup 30mA	25	EZ9R39225	45,80	1
	40	EZ9R39240	55,20	1
	63	EZ9R39263	60,70	1
4 kutup 30mA	25	EZ9R39425	69,70	1
	40	EZ9R39440	74,10	1
	63	EZ9R39463	84,90	1
2 kutup 300mA	25	EZ9R69225	41,20	1
	40	EZ9R69240	51,50	1
	63	EZ9R69263	54,60	1
4 kutup 300mA	25	EZ9R69425	65,00	1
	40	EZ9R69440	69,10	1
	63	EZ9R69463	79,20	1

Easy9 Pro Kaçak Akım Koruma Röleleri

A Tip

Tip	In(A)	Referans	Fiyat (EUR)	Minimum sip. adedi
Easy9 Pro - A tipi: AC/DC kaçak akımlarına karşı				
2 kutup 30mA	25	EZ9R49225	47,60	1
	40	EZ9R49240	58,40	1
	63	EZ9R49263	62,00	1
4 kutup 30mA	25	EZ9R49425	73,80	1
	40	EZ9R49440	78,50	1
	63	EZ9R49463	108,10	1
2 kutup 300mA	25	EZ9R89225	45,20	1
	40	EZ9R89240	53,60	1
	63	EZ9R89263	56,80	1
4 kutup 300mA	25	EZ9R89425	67,70	1
	40	EZ9R89440	71,90	1
	63	EZ9R89463	82,40	1

Easy9 Pro- Yardımcı Kontak ve Aksesuarlar

Tip	Referans	Fiyat (EUR)	Minimum sip. adedi
Easy9 Pro Yardımcı Kontaktları			
Pro Yardımcı Kontak Arıza K. SD, 1AK, AC/DC	EZ9A29927	9,50	1
Pro Yardımcı Kontak A/K. OF, 1AK, AC/DC	EZ9A29924	8,20	1
Pro Yardımcı Kontak Açıtıma Bobini K. MX AC/DC	EZ9A29476	19,30	1
Pro Yardımcı Aksesuar- Asma Kilit Aksesuarı	26970	8,10	1

Kombinasyon Tablosu

Gösterge	Açma	Otomatik Sigortalar ile Kombinasyon
OF	SD	MX
Maksimum #3 (OF/SD)	-	Otomatik Sigorta
Maksimum #3 (OF/SD)	#1MX	Otomatik Sigorta
Maksimum #2 (OF/SD)	#2MX	Otomatik Sigorta

OF, SD ve MX yardımcı kontaktları sadece Easy9 Pro Otomatik Sigortalar ile uyumlu çalışmaktadır.
Kilit aksesuarı Easy9 Pro Otomatik Sigorta ve Kaçak Akım Röleleri ile uyumlu çalışmaktadır.



Easy9 ürün ailesi 4.5kA
otomatik sigortaları inceleyin!



se.com/tr

Schneider
Electric



EZ9R34225



EZ9L33720



EZ9C32240



Tip	In (A)	Referans	Fiyat (EUR)	Min. Sip. Adedi
-----	--------	----------	-------------	-----------------

Easy9 kaçak akım koruma röleleri

2 Kutup 30 mA	25	EZ9R34225	41,00	1	
	40	EZ9R34240	42,70	1	
	63	EZ9R34263	53,00	1	
2 Kutup 300 mA	63	EZ9R64263	47,00	1	
	4 Kutup 30 mA	25	EZ9R34425	54,60	1
		40	EZ9R34440	57,50	1
4 Kutup 300 mA	63	EZ9R34463	71,00	1	
	4 Kutup 300 mA	40	EZ9R64440	55,10	1
		63	EZ9R64463	62,10	1

Tip	I _{max} (kA) 8/20 us	I _n [kA] 8/20 us	Referans	Fiyat (EUR)	Min. Sip. Adedi
-----	----------------------------------	--------------------------------	----------	-------------	-----------------

Easy9 parafudrlar, tip 2 - C sınıfı - sınıf II (sayaç sonrası kullanım)

1P+N	20	10	EZ9L33620	83,60	1
3P	20	10	EZ9L33345	108,70	1
3P+N	20	10	EZ9L33720	120,30	1
3P+N	45	20	EZ9L33745	127,30	1

Not: Easy9 10kA kesme kapasiteli otomatik sigortalarda 2 kutup ve 4 kutup için satış temsilciniz ile iletişime geçiniz.

Tip	A (In)	Kumanda Gerilimi	Kontak	Referans	Fiyat (EUR)	Min. Sip. Adedi
-----	--------	------------------	--------	----------	-------------	-----------------

YENİ

Easy9 Sessiz Kontaktör

Easy9 Sessiz Kontaktör	20	230/240V AC	2NO	EZ9C32220	32,50	1
	40	230/240V AC	2NO	EZ9C32240	53,80	1
	40	230/240V AC	4NO	EZ9C32440	89,70	1

YENİ

Easy 9 Darbe Akım

Easy 9 Darbe Akım	16 A	230 V AC	1NO	EZ9C33116	32,50	1
-------------------	------	----------	-----	---------------------------	-------	---



Ürün Seçmek İçin Saatler Harcamayın!



Çok Daha
Kolay



Çok Daha
Hızlı



Çok Daha
Güvenilir

Zamanınızı Önemsiyoruz!

İhtiyacınız olan ürün referanslarına, kolay ve hızlı ulaşabilmeniz için "Ürün Seçici" uygulamasını hazırladık.

Ürün Seçici nasıl kullanılır?

- > QR kodu okutun ya da Schneider Electric web sitesinde yer alan "Ürün Seçici" butonuna tıklayın.
- > Seçeneklerdeki şıkları doldurun.
- > Ürünü satın almak için seçiminizle devam edin.



Okut ve Keşfet

se.com/tr

Schneider
Electric



EasyPact Şalterler, GoPact ve Kontaktörler



Kaliteye Sahip Olmak Çok Kolay!



se.com/tr

Schneider
Electric



LV510337



LV563316



LV510930

Tip	Kesme kap. Icu(kA)	Anma akımı In (A)	Termik ayar Sahası Ir (A)	Referans	Fiyat (EUR)
*Ayarlı Termik Manyetik Korumalı					
3 Kutup 380V AC					
CVS100B	25	TM16D	12-16	LV510300	166,00
	25	TM25D	18-25	LV510301	166,00
	25	TM32D	23-32	LV510302	166,00
	25	TM40D	28-40	LV510303	166,00
	25	TM50D	35-50	LV510304	166,00
	25	TM63D	45-63	LV510305	166,00
	25	TM80D	56-80	LV510306	166,00
CVS160B	25	TM100D	70-100	LV510307	166,00
	25	TM125D	88-125	LV516302	202,00
CVS250B	25	TM160D	112-160	LV516303	209,00
	25	TM200D	140-200	LV525302	302,00
CVS 100F	25	TM250D	175-250	LV525303	302,00
	36	TM16D	12-16	LV510330	176,00
CVS160F	36	TM25D	18-25	LV510331	176,00
	36	TM32D	23-32	LV510332	176,00
	36	TM40D	28-40	LV510333	176,00
	36	TM50D	35-50	LV510334	176,00
	36	TM63D	45-63	LV510335	176,00
	36	TM80D	56-80	LV510336	176,00
	36	TM100D	70-100	LV510337	176,00
CVS250F	36	TM125D	88-125	LV516332	212,00
	36	TM160D	112-160	LV516333	221,00
CVS400F	36	TM200D	140-200	LV525332	318,00
	36	TM250D	175-250	LV525333	318,00
CVS630F	36	TM320D	224-320	LV540305	676,00
	36	TM400D	280-400	LV540306	779,00
CVS400N	36	TM500D	350-500	LV563305	998,00
	36	TM630D	441-630	LV563307	1.132,00
	36	ETS630 (LS0I)	325-630	LV563505	1.145,00
CVS630N	50	TM320D	224-320	LV540315	780,00
	50	TM400D	280-400	LV540316	894,00
CVS400H	50	TM500D	350-500	LV563315	1.045,00
	50	TM630D	441-630	LV563317	1.271,00
	50	ETS630 (LS0I)	325-630	LV563510	1.316,00
CVS630H	70	TM320D	224-320	LV540325	883,00
	70	TM400D	280-400	LV540326	996,00
CVS100H	70	TM500D	350-500	LV563325	1.240,00
	70	TM630D	441-630	LV563327	1.369,00
	70	ETS630 (LS0I)	325-630	LV563515	1.639,00

* Manyetik koruma: 16-250 A arası için sabit, 400 A için 5-10xIn, 600 A için 4.2-8.3xIn şeklinde ayarlanabilir.

Aksesuarlar

Tip	Besleme Gerilimi (VAC)	Referans	Fiyat (EUR)
Düşük Gerilim Bobini			
CVS100-630 için MN bobini	220	LV429407	96,00
CVS100-630 için MN bobini	380	LV429408	96,00
Açtırma Bobinleri			
CVS100-630 için MX bobini	220	LV429387	89,60
CVS100-630 için MX bobini	380	LV429388	89,60
Yardımcı Kontaklar			
CVS100/630 için OF/SD/SDE/SDV kontak		29450	53,20
CVS100-250 TM/MA açtırma üniteleri için SDE adaptörü		LV429451	39,00
Motor Mekanizması			
CVS100-250 için motor mekanizması 110-230V AC/DC	110-230V AC/DC	LV435001	443,00
CVS100-250 için motor mekanizması 400V AC/DC	400V	LV435002	443,00
CVS400-630 için motor mekanizması 400V AC/DC	400V	LV435005	1.143,00
CVS400-630 için motor mekanizması 110-230V AC/DC	110-230V AC/DC	LV435010	1.143,00
Montaj Aksesuarları			
Mandallı CVS 100/160/250 için ön yüz pano montaj çerçevesi		LV429317	28,60
Mandallı CVS 400/630 için ön yüz pano montaj çerçevesi		LV432558	35,10
CVS100/160/250 B/F, 3P bir adet kısa terminal koruyucu		LV429515	30,00
CVS400/630 N, 3P bir adet kısa terminal koruyucu		LV432591	33,80
CVS100-250 için 6'lı faz bariyer seti		LV429329	19,60
CVS400/630 için 6'lı faz bariyer seti		LV432570	30,00
Döner Kurma Kolları			
CVS100-250 için doğrudan döner kurma kolu		LV429337	48,10
CVS400/630 için doğrudan döner kurma kolu		LV432597	58,50
CVS100-250 için uzatmalı döner kurma kolu		LV429338	72,60
CVS400/630 için uzatmalı döner kurma kolu		LV432598	88,30



LV516342

Tip	Kesme kap. Icu(kA)	Anma akımı In (A)	Termik ayar sahası Ir (A)	Referans	Fiyat (EUR)
*Ayarlı Termik Manyetik Korumalı					
4 Kutup 380V AC					
CVS100B	25	TM16D	12-16	LV510310	210,00
	25	TM25D	18-25	LV510311	210,00
	25	TM32D	23-32	LV510312	210,00
	25	TM40D	28-40	LV510313	210,00
	25	TM50D	35-50	LV510314	210,00
	25	TM63D	45-63	LV510315	210,00
	25	TM80D	56-80	LV510316	210,00
CVS160B	25	TM100D	70-100	LV510317	210,00
	25	TM125D	88-125	LV516312	390,00
CVS250B	25	TM160D	112-160	LV516313	441,00
	25	TM200D	140-200	LV525312	523,00
CVS100F	25	TM250D	175-250	LV525313	523,00
	36	TM16D	12-16	LV510340	224,00
CVS160F	36	TM25D	18-25	LV510341	224,00
	36	TM32D	23-32	LV510342	224,00
	36	TM40D	28-40	LV510343	224,00
	36	TM50D	35-50	LV510344	224,00
	36	TM63D	45-63	LV510345	224,00
	36	TM80D	56-80	LV510346	244,00
	36	TM100D	70-100	LV510347	259,00
CVS250F	36	TM125D	88-125	LV516342	411,00
	36	TM160D	112-160	LV516343	463,00
CVS400F	36	TM200D	140-200	LV525342	548,00
	36	TM250D	175-250	LV525343	548,00
CVS630F	36	TM320D	224-320	LV540308	1.052,00
	36	TM400D	280-400	LV540309	1.141,00
CVS400N	36	TM500D	350-500	LV563308	1.226,00
	36	TM630D	441-630	LV563310	1.334,00
	36	ETS630 (LS01)	325-630	LV563506	1.551,00
CVS630N	50	TM320D	224-320	LV540318	1.238,00
	50	TM400D	280-400	LV540319	1.314,00
CVS400H	50	TM500D	350-500	LV563318	1.443,00
	50	TM630D	441-630	LV563320	1.533,00
	50	ETS630 (LS01)	325-630	LV563511	1.783,00
CVS630H	70	TM320D	224-320	LV540328	1.403,00
	70	TM400D	280-400	LV540329	1.487,00
CVS100F	70	TM500D	350-500	LV563328	1.735,00
	70	TM630D	441-630	LV563330	1.832,00
	70	ETS630 (LS01)	325-630	LV563516	2.089,00

* Manyetik koruma: 16-250 A arası için sabit, 400 A için 5-10xIn, 600 A için 4.2-8.3xIn şeklinde ayarlanabilir.



Vigi Toprak Kaçak Akım Koruma Modülleri

Tip	Hassasiyet ayar sahası	Referans	Fiyat (EUR)
3 kutup			
Vigi 200-440V 3P for CVS100/160	30 mA-10A	LV529488	655,00
Vigi 200-440V 3P for CVS250	30 mA-10 A	LV529492	909,00
Vigi 200-440V 3P for CVS400/630	30 mA-30 A	LV532464	998,00
3 kutup+nötr			
Vigi 200-440V 4P for CVS100/160	30mA -10A	LV529489	738,00
Vigi 200-440V 4P for CVS250	30 mA-10 A	LV529493	1.029,00
Vigi 200-440V 4P for CVS400/630	30 mA-30 A	LV532465	1.459,00
Bağlantı aksesuarları			
NSX100/250 için 4P Vigi modülünü 3P devre kesiciyi bağlama ünitesi		LV429214	241,00
NSX400/630 için 4P Vigi modülünü 3P devre kesiciye bağlama ünitesi		LV432457	295,00

EasyPact CVS

100 - 630A



LV525442



LV525442

Tip	Kesme kap. Icu(kA)	Anma akımı In (A)	Termik ayar sahası Ir (A)	Manyetik ayar Sahası	Referans	Fiyat (EUR)
Manyetik Şalter (MA)						
3 Kutup 380V/415 AC						
CVS100F	36	MA2.5	-	6-14 x In	LV510440	274,00
	36	MA6.3	-	6-14 x In	LV510441	274,00
	36	MA12.5	-	6-14 x In	LV510442	274,00
	36	MA25	-	6-14 x In	LV510443	274,00
	36	MA50	-	6-14 x In	LV510444	274,00
	36	MA100	-	6-14 x In	LV510445	274,00
CVS160F	36	MA100	-	9-14 x In	LV516439	283,00
	36	MA150	-	9-14 x In	LV516440	291,00
CVS250F	36	MA220	-	9-14 x In	LV525439	362,00
CVS400F	36	MA320	-	6-13 x In	LV540550	720,00
CVS630F	36	MA500	-	6-13 x In	LV563550	973,00
CVS100N	50	MA2.5	-	6-14 x In	LV510450	291,00
	50	MA6.3	-	6-14 x In	LV510451	291,00
	50	MA12.5	-	6-14 x In	LV510452	291,00
	50	MA25	-	6-14 x In	LV510453	291,00
	50	MA50	-	6-14 x In	LV510454	291,00
	50	MA100	-	6-14 x In	LV510455	291,00
CVS160N	50	MA100	-	9-14 x In	LV516450	302,00
	50	MA150	-	9-14 x In	LV516451	309,00
CVS250N	50	MA220	-	9-14 x In	LV525442	380,00
CVS400N	50	MA320	-	6-13 x In	LV540552	862,00
CVS630N	50	MA500	-	6-13 x In	LV563552	1.115,00
CVS400H	70	MA320	-	6-13 x In	LV540554	1.002,00
CVS630H	70	MA500	-	6-13 x In	LV563554	1.255,00

EasyPact CVS

800-1600A



K3



Tip	Kesme kap. Icu(kA)	Referans	Fiyat (EUR)
CVS 800-1600A			
3 Kutuplu			
CVS080F	36	ETS2.0 E080F320FM	1.715,00
CVS100F	36	ETS2.0 E100F320FM	2.316,00
CVS125F	36	ETS2.0 E125F320FM	2.448,00
CVS160F	36	ETS2.0 E160F320FM	3.193,00
CVS080N	50	ETS2.0 E080N320FM	1.796,00
CVS100N	50	ETS2.0 E100N320FM	2.448,00
CVS125N	50	ETS2.0 E125N320FM	2.574,00
CVS160N	50	ETS2.0 E160N320FM	3.375,00
CVS080H	70	ETS2.0 E080H320FM	2.203,00
CVS100H	70	ETS2.0 E100H320FM	2.721,00
CVS125H	70	ETS2.0 E125H320FM	2.979,00
CVS160H	70	ETS2.0 E160H320FM	3.562,00
4 Kutuplu			
CVS080F	36	ETS2.0 E080F420FM	2.073,00
CVS100F	36	ETS2.0 E100F420FM	2.941,00
CVS125F	36	ETS2.0 E125F420FM	2.978,00
CVS160F	36	ETS2.0 E160F420FM	3.912,00
CVS080N	50	ETS2.0 E080N420FM	2.501,00
CVS100N	50	ETS2.0 E100N420FM	2.978,00
CVS125N	50	ETS2.0 E125N420FM	3.259,00
CVS160N	50	ETS2.0 E160N420FM	4.282,00
CVS080H	70	ETS2.0 E080H420FM	2.721,00
CVS100H	70	ETS2.0 E100H420FM	3.109,00
CVS125H	70	ETS2.0 E125H420FM	3.562,00
CVS160H	70	ETS2.0 E160H420FM	4.404,00

CVS 800 - 1600A ürün ailesinin aksesuarları NS ürün ailesiyle ortaktır.

CVS 800 - 1600A ürün ailesine motor mekanizması mevcut değildir, motorlu şalterler için NS serisi ile kullanabilirsiniz.

Yalıtım aksesurları

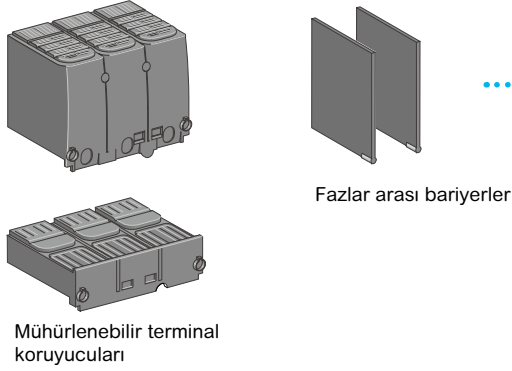

Bağlantı

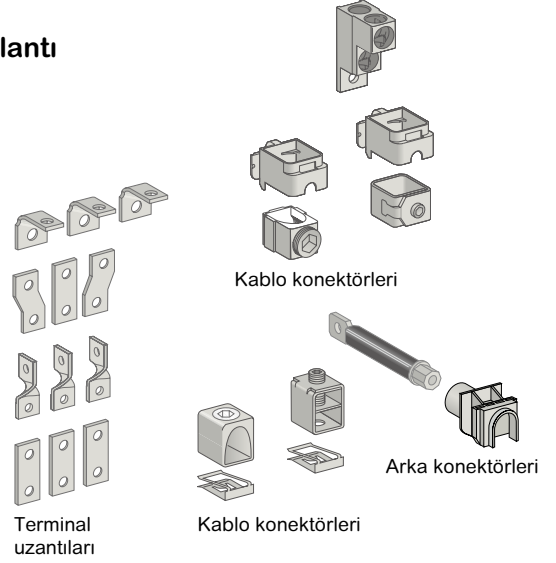

Elektrikli yardımcı donanımlar

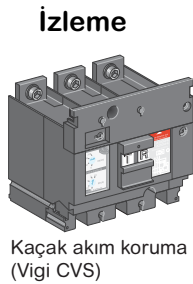
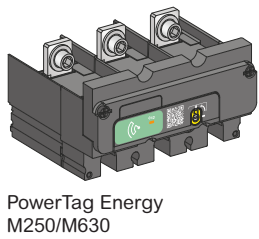

Kontrol aksesuarları

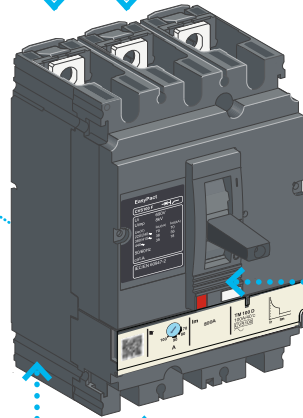
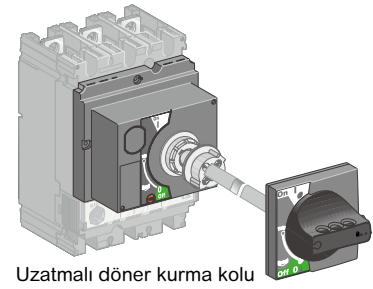

GoPact Serisi Kompakt Şalterler

16 - 800A



G12F3F80



G20B3A200



G80N3E800

K5

Tip	Kesme kap. Icu(kA)	Anma akımı In (A)	Termik ayar sahası Ir	Referans	EZC Muadil Referans	Fiyat (EUR)
*Sabit ve Ayarlı termik manyetik korumalı						
3 Kutup 380V AC						
GoPact - 125F - Sabit	30	TM16D	-	G12F3F16	EZC100H3015	96,30
	30	TM20D	-	G12F3F20	EZC100H3020	96,30
	30	TM25D	-	G12F3F25	EZC100H3025	96,30
	30	TM32D	-	G12F3F32	EZC100H3030	96,30
	30	TM40D	-	G12F3F40	EZC100H3040	96,30
	30	TM50D	-	G12F3F50	EZC100H3050	96,30
	30	TM63D	-	G12F3F63	EZC100H3060	96,30
	30	TM80D	-	G12F3F80	EZC100H3080	121,30
	30	TM100D	-	G12F3F100	EZC100H3100	121,30
	30	TM125D	-	G12F3F125	EZC100H3125	135,60
GoPact - 125F - Ayarlanabilir (*)	30	TM16D	12-16	G12F3A16		118,80
	30	TM20D	16-20	G12F3A20		118,80
	30	TM25D	20-25	G12F3A25		118,80
	30	TM32D	25-32	G12F3A32		118,80
	30	TM40D	32-40	G12F3A40		118,80
	30	TM50D	40-50	G12F3A50		118,80
	30	TM63D	50-63	G12F3A63		118,80
	30	TM80D	64-80	G12F3A80		126,00
	30	TM100D	80-100	G12F3A100		126,00
	30	TM125D	100-125	G12F3A125		155,00
GoPact - 200B - Ayarlanabilir	25	TM40D	28-40	G20B3A40		136,70
	25	TM50D	35-50	G20B3A50		136,70
	25	TM63D	44-63	G20B3A63		136,70
	25	TM80D	56-80	G20B3A80		142,60
	25	TM100D	70-100	G20B3A100		142,60
	25	TM125D	88-125	G20B3A125		167,00
	25	TM160D	112-160	G20B3A160		171,00
GoPact - 200F - Ayarlanabilir	36	TM40D	28-40	G20F3A40		143,80
	36	TM50D	35-50	G20F3A50		143,80
	36	TM63D	44-63	G20F3A63		143,80
	36	TM80D	56-80	G20F3A80		151,00
	36	TM100D	70-100	G20F3A100		151,00
	36	TM125D	88-125	G20F3A125		175,00
	36	TM160D	112-160	G20F3A160		181,00
	36	TM200D	140-200	G20F3A200		260,00
GoPact - 250B - Ayarlanabilir	25	TM160D	112-160	G25B3A160		263,00
	25	TM200D	140-200	G25B3A200		263,00
	25	TM250D	175-250	G25B3A250		263,00
GoPact - 250F - Ayarlanabilir	36	TM160D	112-160	G25F3A160		279,00
	36	TM200D	140-200	G25F3A200		279,00
	36	TM250D	175-250	G25F3A250		279,00
GoPact - 400F - Ayarlanabilir	36	TM250D	175-250	G40F3A250		362,00
	36	TM320D	224-320	G40F3A320		524,00
	36	TM400D	280-400	G40F3A400		602,00
GoPact - 400N - Ayarlanabilir	50	TM250D	175-250	G40N3A250		390,00
	50	TM320D	224-320	G40N3A320		642,00
	50	TM400D	280-400	G40N3A400		733,00
GoPact - 800N - Ayarlanabilir	50	TM500D	350-500	G80N3TM500		933,00
	50	TM630D	441-630	G80N3TM630		1.067,00
	50	TM800D	560-800	G80N3TM800		1.284,00
GoPact - 800N - Elektronik	50	ETU500	125-500	G80N3E500		1.135,00
	50	ETU630	160-630	G80N3E630		1.194,00
	50	ETU800	200-800	G80N3E800		1.436,00
GoPact - 800H - Ayarlanabilir	70	TM500D	350-500	G80H3TM500		1.025,00
	70	TM630D	441-630	G80H3TM630		1.166,00
	70	TM800D	560-800	G80H3TM800		1.425,00
GoPact - 800H - Elektronik	70	ETU500	125-500	G80H3E500		1.283,00
	70	ETU630	160-630	G80H3E630		1.349,00
	70	ETU800	200-800	G80H3E800		1.647,00

(1) Manyetik koruma: TMD tripüniteleri sabit, elektronik trip ünitesi manyetik ayarlanabilir özelliktedir.

(2) Tüm GoPact şalterleri "faz arası bariyerleri" ile beraber teslim edilmektedir.

GoPact Serisi Kompakt Şalterler

16 - 800A



G12F4F125



G20F4A200



G80H4E800



EZCV250H4250

Tip	Kesme kap. Icu(kA)	Anma akımı In (A)	Termik ayar sahası Ir	Referans	Fiyat (EUR)
*Sabit ve Ayarlı termik manyetik korumalı					
4 Kutup 380V AC					
GoPact - 125F - Sabit	30	TM16D	-	G12F4F16	133,10
	30	TM20D	-	G12F4F20	133,10
	30	TM25D	-	G12F4F25	133,10
	30	TM32D	-	G12F4F32	133,10
	30	TM40D	-	G12F4F40	133,10
	30	TM50D	-	G12F4F50	133,10
	30	TM63D	-	G12F4F63	133,10
	30	TM80D	-	G12F4F80	151,00
	30	TM100D	-	G12F4F100	151,00
	30	TM125D	-	G12F4F125	176,00
GoPact - 125F - Ayarlanabilir	30	TM16D	12-16	G12F4A16	154,00
	30	TM20D	16-20	G12F4A20	154,00
	30	TM25D	20-25	G12F4A25	154,00
	30	TM32D	25-32	G12F4A32	154,00
	30	TM40D	32-40	G12F4A40	154,00
	30	TM50D	40-50	G12F4A50	154,00
	30	TM63D	50-63	G12F4A63	154,00
	30	TM80D	64-80	G12F4A80	162,00
	30	TM100D	80-100	G12F4A100	162,00
	30	TM125D	100-125	G12F4A125	211,00
GoPact - 200B - Ayarlanabilir	25	TM40D	28-40	G20B4A40	181,00
	25	TM50D	35-50	G20B4A50	181,00
	25	TM63D	44-63	G20B4A63	181,00
	25	TM80D	56-80	G20B4A80	181,00
	25	TM100D	70-100	G20B4A100	181,00
	25	TM125D	88-125	G20B4A125	229,00
	25	TM160D	112-160	G20B4A160	314,00
	25	TM200D	140-200	G20B4A200	346,00
GoPact - 200F - Ayarlanabilir	36	TM40D	28-40	G20F4A40	195,00
	36	TM50D	35-50	G20F4A50	195,00
	36	TM63D	44-63	G20F4A63	195,00
	36	TM80D	56-80	G20F4A80	195,00
	36	TM100D	70-100	G20F4A100	195,00
	36	TM125D	88-125	G20F4A125	242,00
	36	TM160D	112-160	G20F4A160	330,00
	36	TM200D	140-200	G20F4A200	363,00
GoPact - 250B - Ayarlanabilir	25	TM160D	112-160	G25B4A160	376,00
	25	TM200D	140-200	G25B4A200	445,00
	25	TM250D	175-250	G25B4A250	445,00
GoPact - 250F - Ayarlanabilir	36	TM160D	112-160	G25F4A160	395,00
	36	TM200D	140-200	G25F4A200	458,00
	36	TM250D	175-250	G25F4A250	458,00
GoPact - 400F - Ayarlanabilir	36	TM250D	175-250	G40F4A250	609,00
	36	TM320D	224-320	G40F4A320	817,00
	36	TM400D	280-400	G40F4A400	831,00
GoPact - 400N - Ayarlanabilir	50	TM250D	175-250	G40N4A250	632,00
	50	TM320D	224-320	G40N4A320	921,00
	50	TM400D	280-400	G40N4A400	943,00
GoPact - 800N - Ayarlanabilir	50	TM500D	350-500	G80N4TM500	1.202,00
	50	TM630D	441-630	G80N4TM630	1.273,00
	50	TM800D	560-800	G80N4TM800	1.711,00
GoPact - 800N - Elektronik	50	ETU500	125-500	G80N4E500	1.375,00
	50	ETU630	160-630	G80N4E630	1.449,00
	50	ETU800	200-800	G80N4E800	1.861,00
GoPact - 800H - Ayarlanabilir	70	TM500D	350-500	G80H4TM500	1.510,00
	70	TM630D	441-630	G80H4TM630	1.589,00
	70	TM800D	560-800	G80H4TM800	1.993,00
GoPact - 800H - Elektronik	70	ETU500	125-500	G80H4E500	1.701,00
	70	ETU630	160-630	G80H4E630	1.790,00
	70	ETU800	200-800	G80H4E800	2.257,00
EZCV	36		63A	EZCV250H4063	693,00
	36		80A	EZCV250H4080	733,00
	36		100A	EZCV250H4100	775,00
	36		125A	EZCV250H4125	899,00
	36		160A	EZCV250H4160	904,00
	36		200A	EZCV250H4200	1.019,00
	36		250A	EZCV250H4250	1.136,00

(1) Manyetik koruma: TMD trip üniteleri sabit, elektronik trip ünitesi manyetik ayarlanabilir özelliktedir.

(2) Tüm GoPact şalterleri "faz arası bariyerleri" ile beraber teslim edilmektedir.

GoPact Serisi

Aksesuarlar

Tip	Besleme Gerilimi (VAC)	Referans	Fiyat (EUR)
Düşük gerilim bobinleri (MN)			
GoPact - 125 için MN bobini	230	G12UVR230AC	76,40
GoPact - 125 için MN bobini	415	G12UVR415AC	76,40
GoPact - 200/250 için MN bobini	240	G20-25UVR240AC	76,40
GoPact - 200/250 için MN bobini	415	G20-25UVR415AC	76,40
GoPact - 400/800 için MN bobini	240	G40-80UVR240AC	76,40
GoPact - 400/800 için MN bobini	415	G40-80UVR415AC	76,40
Açtırma bobinleri (MX)			
GoPact - 125 için MX bobini	110 – 415	G12SHT415AC	58,70
GoPact - 200/250 için MX bobini	240	G20-25SHT240AC	58,70
GoPact - 200/250 için MX bobini	415	G20-25SHT415AC	58,70
GoPact - 400/800 için MX bobini	240	G40-80SHT240AC	71,30
GoPact - 400/800 için MX bobini	415	G40-80SHT415AC	71,30
Döner Kurma Kolları			
Uzatmalı Döner Kol - GoPact 125		G12ROTE	57,40
Uzatmalı Döner Kol - GoPact 200		G20ROTE	57,40
Uzatmalı Döner Kol - GoPact 250		G25ROTE	58,70
Uzatmalı Döner Kol - GoPact 400		G40ROTE	70,00
Uzatmalı Döner Kol - GoPact 800		G80ROTE	84,10
Doğrudan Döner Kol - GoPact 125		G12ROTDS	38,30
Doğrudan Döner Kol - GoPact 200		G20ROTDS	38,30
Doğrudan Döner Kol - GoPact 250		G25ROTDS	39,60
Doğrudan Döner Kol - GoPact 400		G40ROTDS	47,20
Doğrudan Döner Kol - GoPact 800		G80ROTDS	61,20
Yardımcı kontaklar			
Yardımcı Kontak (OF/SD) GoPact MCCB 125-250	240	G12-25AUX240	39,60
Yardımcı Kontak (OF/SD) GoPact MCCB 400-800	240	G40-80AUX240	39,60
Döner Kurma Kolları			
Ayrıcılar - GoPact 125 - 3P	3P	G12SPDR3P	20,50
Ayrıcılar - GoPact 200 - 3P	3P	G20SPDR3P	24,30
Ayrıcılar - GoPact 250 - 3P	3P	G25SPDR3P	38,30
Ayrıcılar - GoPact 400 - 3P	3P	G40SPDR3P	65,00
Ayrıcılar - GoPact 800 - 3P	3P	G80SPDR3P630	239,00
Ayrıcılar - GoPact 800 - 3P	3P	G80SPDR3P800	266,00
Ayrıcılar - GoPact 125 - 4P	4P	G12SPDR4P	28,10
Ayrıcılar - GoPact 200 - 4P	4P	G20SPDR4P	31,90
Ayrıcılar - GoPact 250 - 4P	4P	G25SPDR4P	50,90
Ayrıcılar - GoPact 400 - 4P	4P	G40SPDR4P	100,50
Ayrıcılar - GoPact 800 - 4P	4P	G80SPDR4P630	266,00
Ayrıcılar - GoPact 800 - 4P	4P	G80SPDR4P800	301,00
2'Li faz arası bariyerleri GoPact 125		G12FASB2	5,20
2'Li faz arası bariyerleri GoPact 200		G20FASB2	5,20
2'Li faz arası bariyerleri GoPact 250		G25FASB2	6,50
2'Li faz arası bariyerleri GoPact 400-800		G40-80FASB2	11,60
Kablo Konnektörleri 3P GoPact 200	3P	G20SBC3P	34,50
Kablo Konnektörleri 3P GoPact 250	3P	G25SBC3P	40,80
Kablo Konnektörleri 3P GoPact 400	3P	G40SBC3P	81,50
Kablo Konnektörleri 4P GoPact 200	4P	G20SBC4P	45,90
Kablo Konnektörleri 4P GoPact 250	4P	G25SBC4P	53,40
Kablo Konnektörleri 4P GoPact 400	4P	G40SBC4P	115,60
Arka Bağlantı Konnektörleri 3P GoPact 200	3P	G20RC3P	72,60
Arka Bağlantı Konnektörleri 3P GoPact 250	3P	G25RC3P	91,60
Arka Bağlantı Konnektörleri 3P GoPact 400	3P	G40RC3P	108,30
Arka Bağlantı Konnektörleri 3P GoPact 800	3P	G80RC3P	192,00
Arka Bağlantı Konnektörleri 4P GoPact 200	4P	G20RC4P	104,40
Arka Bağlantı Konnektörleri 4P GoPact 250	4P	G25RC4P	131,00
Arka Bağlantı Konnektörleri 4P GoPact 400	4P	G40RC4P	171,00
Arka Bağlantı Konnektörleri 4P GoPact 800	4P	G80RC4P	292,00
Kısa Terminal Koruyucu 3P GoPact 125	3P	G12STSHD3P	21,80
Kısa Terminal Koruyucu 3P GoPact 200	3P	G20STSHD3P	21,80
Kısa Terminal Koruyucu 3P GoPact 250	3P	G25STSHD3P	21,60
Kısa Terminal Koruyucu 3P GoPact 400	3P	G40STSHD3P	23,10
Kısa Terminal Koruyucu 3P GoPact 800	3P	G80STSHD3P	28,10
Kısa Terminal Koruyucu 4P GoPact 125	4P	G12STSHD4P	26,80
Kısa Terminal Koruyucu 4P GoPact 200	4P	G20STSHD4P	26,80
Kısa Terminal Koruyucu 4P GoPact 250	4P	G25STSHD4P	26,80
Kısa Terminal Koruyucu 4P GoPact 400	4P	G40STSHD4P	28,10
Kısa Terminal Koruyucu 4P GoPact 800	4P	G80STSHD4P	38,30

(2) Tüm GoPact şalterleri "faz arası bariyerleri" ile beraber teslim edilmektedir.

GoPact Serisi

Aksesuarlar



G20LTSHD4P



G20PBASE3P



G20PLUGKIT3P

Tip	Besleme Gerilimi (VAC)	Referans	Fiyat (EUR)
Döner Kurma Kolları			
Uzun Terminal Koruyucu 3P GoPact 125	3P	G12LTSHD3P	24,30
Uzun Terminal Koruyucu 3P GoPact 200	3P	G20LTSHD3P	24,30
Uzun Terminal Koruyucu 3P GoPact 250	3P	G25LTSHD3P	54,80
Uzun Terminal Koruyucu 3P GoPact 400	3P	G40LTSHD3P	56,10
Uzun Terminal Koruyucu 3P GoPact 800	3P	G80LTSHD3P	63,70
Uzun Terminal Koruyucu 4P GoPact 125	4P	G12LTSHD4P	34,50
Uzun Terminal Koruyucu 4P GoPact 200	4P	G20LTSHD4P	34,50
Uzun Terminal Koruyucu 4P GoPact 250	4P	G25LTSHD4P	63,60
Uzun Terminal Koruyucu 4P GoPact 400	4P	G40LTSHD4P	71,30
Uzun Terminal Koruyucu 4P GoPact 800	4P	G80LTSHD4P	77,70
Soket Kaidesi Aksesuarları			
Soket Kaidesi 3P GoPact 200	3P	G20PBASE3P	114,50
Soket Kaidesi 3P GoPact 250	3P	G25PBASE3P	187,00
Soket Kaidesi 3P GoPact 400	3P	G40PBASE3P	290,00
Soket Kaidesi 3P GoPact 800	3P	G80PBASE3P	928,00
Soket Kaidesi dönüştürme kiti 3P GoPact 200	3P	G20PLUGKIT3P	80,20
Soket Kaidesi dönüştürme kiti 3P GoPact 250	3P	G25PLUGKIT3P	109,60
Soket Kaidesi dönüştürme kiti 3P GoPact 400	3P	G40PLUGKIT3P	114,50
Soket Kaidesi dönüştürme kiti 3P GoPact 800	3P	G80PLUGKIT3P	373,00
Soket Kaidesi 4P GoPact 200	4P	G20PBASE4P	148,20
Soket Kaidesi 4P GoPact 250	4P	G25PBASE4P	238,00
Soket Kaidesi 4P GoPact 400	4P	G40PBASE4P	357,00
Soket Kaidesi 4P GoPact 800	4P	G80PBASE4P	1.079,00
Soket Kaidesi dönüştürme kiti 4P GoPact 200	4P	G20PLUGKIT4P	105,70
Soket Kaidesi dönüştürme kiti 4P GoPact 250	4P	G25PLUGKIT4P	140,00
Soket Kaidesi dönüştürme kiti 4P GoPact 400	4P	G40PLUGKIT4P	143,60
Soket Kaidesi dönüştürme kiti 4P GoPact 800	4P	G80PLUGKIT4P	436,00

(1) Soket kaidesi ve dönüştürme kiti beraber sipariş edilmelidir.

(2) Tüm GoPact şalterleri "faz arası bariyerleri" ile beraber teslim edilmektedir.

Hayatınızı kolaylařtıracak anlamlı referanslar

Anlamlı ticari referansların Doğru Ürün Seçme, Satın Alma, Kontrol Etme, Montaj ve Takip safhaları dahil ürünün tüm kullanım ömrü boyunca sistemlerinizi geliřtirmeye yardımcı olduđuna inanıyoruz.

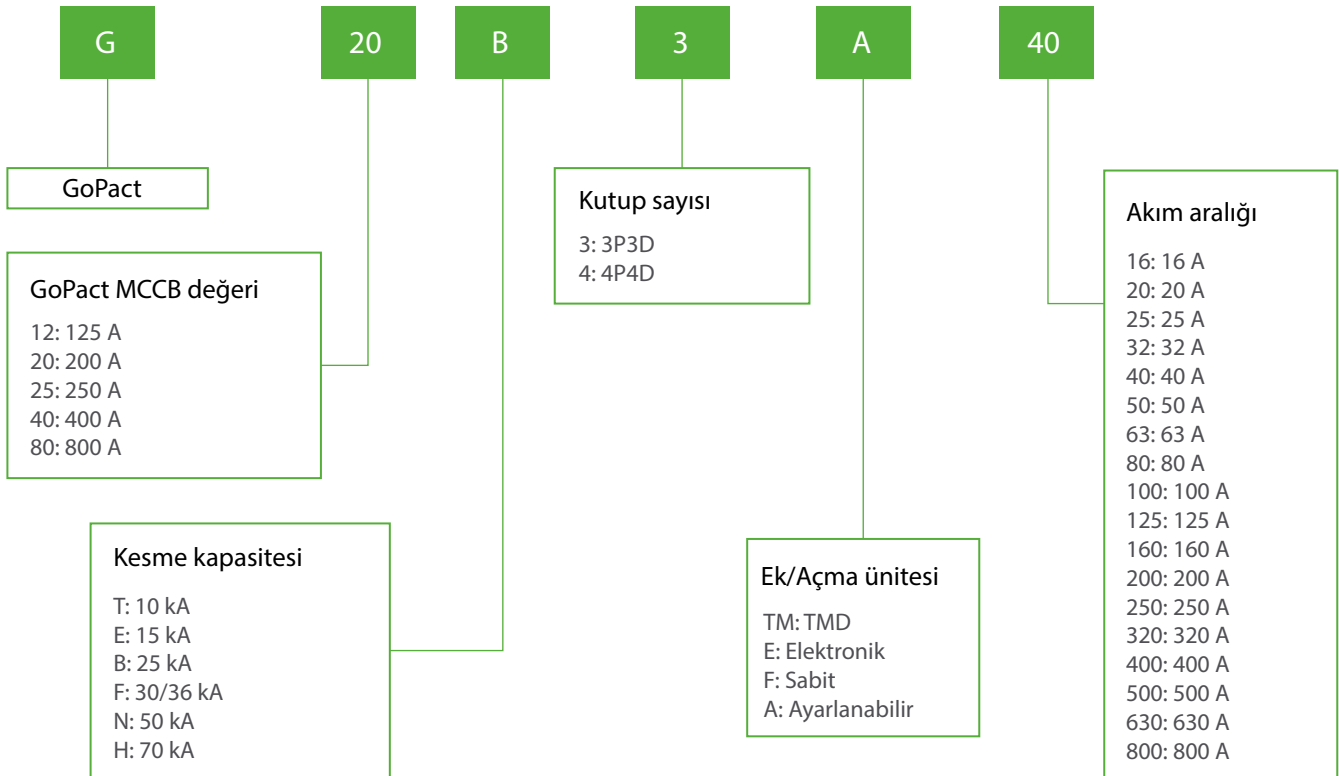

K9

řalter güncellemeleri için QR kodunu tarayın

Her bir řalter, řalterler hakkındaki en son bilgileri sađlayan QR kod ile donatılmıřtır.





Temel Uygulamalar İçin Güvenilir ve Ekonomik Çözüm

Koruma ve kontrol çözümlerini içeren Easy ailesinin bir parçası

Easy TeSys serisi ürünlerin size sağladığı avantajlar:

- **Güvenilir Performans:** AC ve DC uygulamaları için optimize edilmiş olan Easy TeSys kontaktörleri, uygun kablo tesisatı ve vida kayması riskini en aza indirmek için çok standartlı vidaya sahiptir.
- **Avantajlı Fiyat:** Ünitelerin seçimi, satın alımı, depolanması ve kurulumundaki kolaylıklara avantajlı fiyatla sahip olun.
- **Verimlilik:** IE3/IE4 uygulamalarındaki yüksek verimlilikli motorlar için AC-3e uyumluluğunu sağlar.
- **İzlenebilirlik:** Ürün üzerinde yer alan QR kod okutularak ürünün her an takibini sağlayabilirsiniz.
- **Yüksek Kalite:** Easy TeSys, yüksek kaliteli malzemelerinin yanı sıra, sahip olduğu çok standartlı vida sayesinde vida atma riskini en aza indirir.



se.com/tr

Schneider
Electric



LC1-E06



LC1-E40



LC1-E300



LC1E40BD



LC1E95BD



LC1E0610BD

Anma gücü (kW) 380/400 V 50 Hz	Anma akımı (A) < 440 V AC3 ≤ 60°C	Yardımcı kontak NA	NK	Referans ⁽¹⁾	Standart kumanda devresi gerilimi	Fiyat (EUR)	Minimum sip. adedi
2,2	6	0	1	LC1E0601••	M5	24,00	1
2,2	6	1	0	LC1E0610••	M5	24,00	1
4	9	0	1	LC1E0901••	M5	25,30	1
4	9	1	0	LC1E0910••	M5	25,30	1
5,5	12	0	1	LC1E1201••	M5	26,70	1
5,5	12	1	0	LC1E1210••	M5	26,70	1
7,5	18	0	1	LC1E1801••	M5	33,80	1
7,5	18	1	0	LC1E1810••	M5	33,80	1
11	25	0	1	LC1E2501••	M5	45,20	1
11	25	1	0	LC1E2510••	M5	45,20	1
15	32	0	1	LC1E3201••	M5	67,60	1
15	32	1	0	LC1E3210••	M5	67,60	1
18,5	38	0	1	LC1E3801••	M5	80,50	1
18,5	38	1	0	LC1E3810••	M5	80,50	1
18,5	40	1	1	LC1E40••	M5	93,70	1
22	50	1	1	LC1E50••	M5	128,10	1
30	65	1	1	LC1E65••	M5	169,00	1
37	80	1	1	LC1E80••	M5	196,00	1
45	95	1	1	LC1E95••	M5	259,00	1
55	120	1	1	LC1E120••	M5	335,00	1
75	160	1	1	LC1E160••	M5	379,00	1
90	200	0	0	LC1E200••	M5	550,00	1
132	250	0	0	LC1E250••	M5	694,00	1
160	300	0	0	LC1E300••	M5	871,00	1
200	400	0	0	LC1E400••	M7	1.478,00	10
250	500	0	0	LC1E500••	M7	2.398,00	1
335	630	0	0	LC1E630••	M7	2.888,00	1

Anma gücü (kW) 380/400 V 50 Hz	Termik akımı AC1 (Ith) (≤60°C)	Anma akımı (A) ≤ 440 V AC3 (≤ 55°C)	Yardımcı kontak NA	NK	Referans ⁽¹⁾ (A) 01 varsa = 0NA + 1NK 10 varsa = 1NA + 0NK 01 ya da 10 yoksa = 1NA + 1NK	Standart kumanda devresi gerilimi	Fiyat (EUR)	Minimum sip. adedi
2,2	20	6	0	1	LC1E0601••	BD	33,40	1
2,2	20	6	1	0	LC1E0610••	BD	33,40	1
4	25	9	0	1	LC1E0901••	BD	37,80	1
4	25	9	1	0	LC1E0910••	BD	37,80	1
5,5	25	12	0	1	LC1E1201••	BD	42,70	1
5,5	25	12	1	0	LC1E1210••	BD	42,70	1
7,5	32	18	0	1	LC1E1801••	BD	52,10	1
7,5	32	18	1	0	LC1E1810••	BD	52,10	1
11	40	25	0	1	LC1E2501••	BD	69,60	1
11	40	25	1	0	LC1E2510••	BD	69,60	1
15	50	32	0	1	LC1E3201••	BD	91,50	1
15	50	32	1	0	LC1E3210••	BD	91,50	1
18,5	50	38	0	1	LC1E3801••	BD	112,00	1
18,5	50	38	1	1	LC1E3810••	BD	112,00	1
18,5	60	40	1	1	LC1E40••	BD	136,50	1
22	80	50	1	1	LC1E50••	BD	168,00	1
30	80	65	1	1	LC1E65••	BD	216,00	1
37	125	80	1	1	LC1E80••	BD	250,00	1
45	125	95	1	1	LC1E95••	BD	340,00	1

Easy TeSys Serisi Yardımcı Kontaktörler

Vidalı bağlantı, kumanda devresi: AC

Kontakt düzeni

2NA + 2NK	CAE22••	M5	21,00	1
3NA + 1NK	CAE31••	M5	21,00	1
4NA + 0NK	CAE40••	M5	21,00	1

Kontaktör, yardımcı kontaktör ve bobinler için standart kumanda devresi gerilimleri ve kodları*

AC gerilim (V) 50 Hz	24	220
LC1-E09... E300, CAE için kod	B5	M5
DC gerilim (V) (6 – 95A) (440 V altında 2.2 kW'den 45kW'ye kadar)	BD	

YENİ

* AC 50/60 Hz kontrol devresi seçeneği için lütfen 444 30 30 Müşteri Destek Merkezi'ni arayınız.

Termik ayar sahası (A)	Birlikte kullanacağı kontaktör referansı	Referans	Fiyat (EUR)	Minimum sip. adedi
Sınıf 10 A				
Vida bağlantılı				
0,1...0,16	LC1E06...E38	LRE01	33,50	1
0,16...0,25	LC1E06...E38	LRE02	31,70	1
0,25...0,4	LC1E06...E38	LRE03	31,70	1
0,4...0,63	LC1E06...E38	LRE04	31,70	1
0,63...1	LC1E06...E38	LRE05	31,70	1
1...1,6	LC1E06...E38	LRE06	31,70	1
1,6...2,5	LC1E06...E38	LRE07	31,70	1
2,5...4	LC1E06...E38	LRE08	31,70	1
4...6	LC1E06...E38	LRE10	31,70	1
5,5...8	LC1E09...E38	LRE12	31,70	1
7...10	LC1E09...E38	LRE14	31,70	1
9...13	LC1E12...E38	LRE16	31,70	1
12...18	LC1E18...E38	LRE21	31,70	1
16...24	LC1E25...E38	LRE22	31,70	1
23...32	LC1E25...E38	LRE32	42,50	1
30...38	LC1E38	LRE35	47,60	1
17...25	LC1E40...E95	LRE322	57,00	9
23...32	LC1E40...E95	LRE353	61,30	9
30...40	LC1E40...E95	LRE355	61,30	1
37...50	LC1E50...E95	LRE357	61,30	1
48...65	LC1E65...E95	LRE359	61,30	1
55...70	LC1E80...E95	LRE361	110,40	1
63...80	LC1E80...E95	LRE363	123,60	9
80...104	LC1E95	LRE365	135,20	1
51...81	LC1E120...E160	LRE480	170,00	16
62...99	LC1E120...E160	LRE481	197,00	2
84...135	LC1E120...E160	LRE482	216,00	1
124...198	LC1E200	LRE483	252,00	16
146...234	LC1E250...E400	LRE484	256,00	16
174...279	LC1E250...E400	LRE485	266,00	2
208...333	LC1E250...E400	LRE486	270,00	2
259...414	LC1E300...E400	LRE487	479,00	8
321...513	LC1E500	LRE488	668,00	2
394...630	LC1E630	LRE489	823,00	2

K12



LRE12



LRE355



LRE483

Easy TeSys Serisi İçin Yardımcı Donanımlar

Açıklama	Referans	Fiyat (EUR)	Minimum sip. adedi	
Ön yardımcı kontak bloğu	1 NA + 1 NK	LAEN11	8,90	1
	2 NA	LAEN20	8,90	1
	2 NK	LAEN02	8,90	1
	2 NA + 2 NK	LAEN22	13,90	1
Yıldız üçgen için zaman gecikmesi	LC1E25...E300	LAETSD	53,30	1
Enversör mekanik kilit	LC1E06...E65	LAEM1	15,30	1
	LC1E80...E95	LAEM4		1
LRE röleleri için terminal bloğu	LC1E06...E38	LAEB1	16,00	1
	LC1E40...E95	LAEB3	41,00	1
GZ1E şalterleri için yana yardımcı kontak bloğu	1NA + 1NK	GZ1AN11	9,60	1
	1NA + 1NA	GZ1AN20	9,60	1



LAEN

Easy TeSys Serisi Kontaktörler, 4 Kutuplu, 32 - 125A

Anma akımı (AC1) ≤ 55°C	Referans	Standart kumanda devresi gerilimi	Fiyat (EUR)	Minimum sip. adedi
Güç devresi AC, kumanda devresi AC				
32A	LC1E18004••	M7	44,60	1
40A	LC1E25004••	M7	62,30	1
50A	LC1E38004••	M7	101,90	22
60A	LC1E40004••	M7	160,00	1
80A	LC1E65004••	M7	204,00	1
100A	LC1E80004••	M7	233,00	6
125A	LC1E95004••	M7	274,00	1



LC1-E65004



Sinyal-Buton Ürünleri



Verimli, Güvenilir ve
Ergonomik Çözümler



se.com/tr

Schneider
Electric

Harmony Stil 2

22 mm Çaplı Plastik Seri XA2

Kumanda Butonları ve Sinyal Lambaları IP54



XA2-AA31

Tip	Kontakt Düzeni	Renk	Referans	Fiyat (EUR)	Min. Sipariş Adedi
Yaylı buton					
	1 NA	Beyaz	XA2-AA11	4,70	10
	1 NA	Siyah	XA2-AA21	4,70	10
	1 NA	Yeşil	XA2-AA31	4,70	10
	1 NA	Sarı	XA2-AA51	4,70	10
	1 NA	Mavi	XA2-AA61	4,70	10
	1 NK	Kırmızı	XA2-AA42	4,70	10

İşaretli yaylı buton

Yeşil üzerine beyaz "I" işaretli	1 NA	Yeşil	XA2-AA3311	4,80	10
Kırmızı üzerine beyaz "O" işaretli	1 NK	Kırmızı	XA2-AA4322	4,80	10
Beyaz üzerine siyah "↑" işaretli	1 NA	Beyaz	XA2-AA3341	4,80	10
Siyah üzerine beyaz "↑" işaretli	1 NA	Siyah	XA2-AA3351	4,80	10
Kırmızı üzerine beyaz "STOP" işaretli	1 NK	Kırmızı	XA2-AA4342	4,80	10



XA2-AA3351

Kalıcı buton

	1 NA	Siyah	XA2-AH021	7,30	10
	1 NA	Yeşil	XA2-AH031	7,30	10
	1 NK	Kırmızı	XA2-AH042	7,30	10
	1 NA	Sarı	XA2-AH051	7,30	10

Mantar kafalı, yaylı buton

Ø 40mm	1 NA	Siyah	XA2-AC21	5,20	10
Ø 40mm	1 NA	Yeşil	XA2-AC31	5,20	10
Ø 40mm	1 NK	Kırmızı	XA2-AC42	5,20	10

Çiftli, yaylı buton

Düz kafa, I işaretli	1 NA	Yeşil	XA2-EA7A3415	14,20	1
Düz kafa, O işaretli	1 NK	Kırmızı			



XA2-EA7A3415

Çiftli, yaylı, Dahili "Korumalı LED'li" 24V AC/DC beslemeli

Düz kafa, I işaretli	1 NA	Yeşil	XA2-EW7L3741B5	16,90	1
Düz kafa, O işaretli	1 NK	Kırmızı			

Çiftli, yaylı, Dahili "Korumalı LED'li" 220V AC beslemeli

Düz kafa, I işaretli	1 NA	Yeşil	XA2-EW7L3741M5	17,80	1
Düz kafa, O işaretli	1 NK	Kırmızı			

Mandal butonlar

		Konum ⁽¹⁾			
Siyah mandal buton	1 NA	∨	XA2-AD21	5,80	10
	1 NA+1 NK	∨	XA2-AD25	7,60	10
	1 NA+1 NA	∨	XA2-AD33	7,80	10
	1 NA+1 NA	∇	XA2-AD53	7,80	10
	1 NA	∇	XA2-AD41	5,80	10

Siyah, uzun mandallı buton	1 NA	∨	XA2-AJ21	7,80	10
	1 NA+1 NK	∨	XA2-AJ25	9,70	10
	1 NA+1 NA	∨	XA2-AJ33	9,90	10
	1 NA+1 NA	∇	XA2-AJ53	9,90	10



XA2-AD21

Kilitli buton

	1 NA	∨	XA2-AG21	14,50	10
	1 NA + 1 NA	∨	XA2-AG43	16,70	10
	1 NA + 1 NA	∇	XA2-AG63	16,70	10
	1 NA + 1 NA	∇	XA2-AG73	17,10	10
	1 NA + 1 NA	∇	XA2-AG33	17,10	10
	1 NA + 1 NA	∇	XA2-AG03	17,10	10

⁽¹⁾ ∨: 2 konumlu, kalıcı. ∇: 3 konumlu, kalıcı. ∇: 3 konumlu, 0 noktasına yay geri dönüşlü, ∇ simgesi kilitin geri çekilebilme konumunu gösterir.
* Mevcut ürün referansları Kasım 2025 itibarıyla ticari hayatı sonlanacaktır. XA2E** referanslarında E harfi değiştirilerek XA2A** şeklinde ticari hayatı devam edecektir.



Harmony Stil 2

22 mm Çaplı Çift Plastik Seri XA2

Kumanda Butonları ve Sinyal Lambaları, IP54



XA2AS442



XA2-AW33B1



ZA2-EE101



XA2-EVB4LC



XA2-EVM34GPC

Tip	Kontakt Düzeni	Renk	Referans	Fiyat (EUR)	Min Sipariş Adedi
Acil Durdurma Butonları					
Çevir, çek, 30 mm	1 NK	Kırmızı	XA2-AS442	8,10	5
Çevir, çek, 40 mm	1 NK	Kırmızı	XA2-AS542	8,30	5
Bas, çek, 40 mm	1 NK	Kırmızı	XA2-AT42	11,10	5
Işıklı yaylı butonlar					
Işıklı, yaylı buton dahili "Korumalı LED"li 24 V AC/DC beslemeli	1 NA	Beyaz	XA2-AW31B1	9,30	10
	1 NA	Yeşil	XA2-AW33B1	9,30	1
	1 NA	Kırmızı	XA2-AW34B1	9,30	10
	1 NA	Sarı	XA2-AW35B1	9,30	10
	1 NA	Mavi	XA2-AW36B1	9,30	10
	1 NK	Kırmızı	XA2-AW34B2	9,30	10
Işıklı, yaylı buton dahili "Korumalı LED"li 220-230 V AC/DC beslemeli	1 NA	Beyaz	XA2-AW31M1	11,50	10
	1 NA	Yeşil	XA2-AW33M1	11,50	10
	1 NA	Kırmızı	XA2-AW34M1	11,50	10
	1 NA	Sarı	XA2-AW35M1	11,50	10
	1 NA	Mavi	XA2-AW36M1	11,50	1
	1 NK	Kırmızı	XA2-AW34M2	11,50	10
Aksesuar					
Sıkma aparatı			ZB5-AZ905	20,90	1
Kontakt blok					
	1NA		ZA2-EE101	2,40	10
	1NK		ZA2-EE102	2,40	10

* Mevcut ürün referansları Kasım 2025 itibarıyla ticari hayatı sonlanacaktır.

22 mm Çaplı XA2, Monoblok - Sinyal Lambaları

Tip	Kontakt Düzeni	Renk	Referans	Fiyat (EUR)	Min Sipariş Adedi
Sinyal Lambaları					
Dahili "Korumalı LED"li 24 V AC/DC beslemeli		Beyaz	XA2-EVB1LC	3,90	10
		Yeşil	XA2-EVB3LC	3,90	10
		Kırmızı	XA2-EVB4LC	3,90	10
		Sarı	XA2-EVB5LC	3,90	10
		Mavi	XA2-EVB6LC	3,90	10
		Kırmızı/Yeşil	XA2-EVB34LC	8,40	5
Dahili "Korumalı LED"li 220 V AC beslemeli		Beyaz	XA2-EVM1LC	4,30	10
		Yeşil	XA2-EVM3LC	4,30	10
		Kırmızı	XA2-EVM4LC	4,30	10
		Mavi	XA2-EVM6LC	4,30	10
		Sarı	XA2-EVM8LC	4,30	10
		Kırmızı/Yeşil	XA2-EVM34LC	8,80	5
İşaretli Sinyal Lambaları					
İzolasyon anahtarı, 220 VAC		Kırmızı/Yeşil	XA2-EVM34SPC	11,30	5
Devre kesici, 220 VAC		Kırmızı/Yeşil	XA2-EVM34BPC	11,30	5
Topraklama, 220 VAC		Kırmızı/Yeşil	XA2-EVM34GPC	11,30	5



Enerji Yönetimi Sistemleri ve Kompanzasyon Çözümleri



Kalite, Değer ve Sadelik İçin
Kolay Seçim



se.com/tr

Schneider
Electric



Acti9 iEM3100



Acti9 iEM3200



GoLogic DM3000



PowerLogic PM3200



EasyLogic PM2100



EasyLogic PM2200

Tanım	Referans	Fiyat (EUR)	Minimum sipariş adedi
-------	----------	-------------	-----------------------

Kilowatt - Saat Ölçerler ve Multimetreler

iEM3100 Serisi 3faz kWh ölçer 63A	iEM3150-Modbus	A9MEM3150	276,00	1
iEM3100 Serisi 3faz kWh ölçer 63A	iEM3155-Modbus-MID	A9MEM3155	305,00	1
iEM3200 Serisi 3faz kWh ölçer*	iEM3250-Modbus	A9MEM3250	276,00	1
iEM3200 Serisi 3faz kWh ölçer*	iEM3255-Modbus-MID	A9MEM3255	305,00	1
iEM3300 Serisi 3faz kWh ölçer 125A	iEM3350-Modbus	A9MEM3350	415,00	1
iEM3300 Serisi 3faz kWh ölçer 125A	iEM3355-Modbus-MID	A9MEM3355	447,00	1

*iEM3200 serisinde harici olarak akım trafosu kullanmanız gerekmektedir.

Multimetreler

DM6000H serisi, pano tipi

DM6000H Serisi Multimetreler	DM6000H	METSEDM6000HCL10NC	99,60	1
DM6000H Serisi Multimetreler	DM6200H Modbus haberleşmeli	METSEDM6200HCL10RS	122,40	1

GoLogic Serisi Multimetre ve Analizörler

GoLogic DM1000 Serisi	Tek faz ölçüm kapasiteli Ampermetre, LED Ekran, 0,5% doğruluk	METSEGLDM1115	45,50	1
GoLogic DM1000 Serisi	Tek faz ölçüm kapasiteli Voltmetre, LED Ekran, 0,5% doğruluk	METSEGLDM1125	41,50	1
GoLogic DM1000 Serisi	Tek faz ölçüm kapasiteli frekans ölçüm cihazı, LED Ekran, 0,2% doğruluk	METSEGLDM1132	46,50	1
GoLogic DM3000 Serisi	Üç faz ölçüm kapasiteli Ampermetre, LED Ekran, 0,5% doğruluk	METSEGLDM3115	56,60	1
GoLogic DM3000 Serisi	Üç faz ölçüm kapasiteli Voltmetre, LED Ekran, 0,5% doğruluk	METSEGLDM3125	50,50	1
GoLogic DM3000 Serisi	Haberleşme özelliği mevcut, LED Ekranlı Multimetre, 1% doğruluk sınıfı	METSEGLDM3141	113,20	1
GoLogic DM3000 Serisi	Haberleşmesiz LED Ekranlı Multimetre, 1% doğruluk sınıfı	METSEGLDM3141NC	96,70	1
GoLogic DM3000 Serisi	Tek satır LCD Ekranlı Multimetre, haberleşmeli, 1% doğruluk sınıfı	METSEGLDM3241	124,30	1
GoLogic DM3000 Serisi	Tek satır LCD Ekranlı Multimetre, haberleşmeli, 1% doğruluk sınıfı, 24V beslemeli	METSEGLDM3241LV	128,10	1
GoLogic EM3000 Serisi	Enerji Analizör serisi, tek satır LCD Ekranlı, 1% doğruluk sınıfı, haberleşmeli	METSEGLEM3261	169,00	1
GoLogic EM3000 Serisi	Enerji Analizör serisi, tek satır LCD Ekranlı, 0,5% doğruluk sınıfı, haberleşmeli	METSEGLEM3265	183,00	1

PM3200 serisi, DIN ray tipi

PM3200 (CT/5A) enerji analizörü	PM3200, temel enerji analizörü	METSEPM3200	277,00	1
PM3200 (CT/5A) enerji analizörü	PM3210, darbe çıkışlı	METSEPM3210	284,00	1
PM3200 (CT/5A) enerji analizörü	PM3250, Modbus haberleşmeli	METSEPM3250	302,00	1
PM3200 (CT/5A) enerji analizörü	PM3255, Modbus haberleşmeli, dahili hafıza	METSEPM3255	312,00	1

Orta seviye enerji analizörleri

PM2000 Serisi

PM2000 Serisi enerji analizörü	PM2110 LED THD POP Class 1.0	METSEPM2110	206,00	1
PM2000 Serisi enerji analizörü	PM2120 LED THD RS485 RTC 15.Har Class 1.0	METSEPM2120	233,00	1
PM2000 Serisi enerji analizörü	PM2130 LED 31. Har, Veri Kaydı, Class 0.5	METSEPM2130	233,00	1
PM2000 Serisi enerji analizörü	PM2210 LCD POP	METSEPM2210	251,00	1
PM2000 Serisi enerji analizörü	PM2220 LCD RS485 Min/Max RTC 15. Harmonik	METSEPM2220	257,00	1
PM2000 Serisi enerji analizörü	PM2230 LCD RS485 Min/Max RTC 31. Harmonik, Veri Kaydı, Class 0.5	METSEPM2230	280,00	1
PM2000 Serisi enerji analizörü aksesuarları	PM2x30 Dijital IO Modül 2-IO 14	METSEPM2KDGTLIO22	67,40	1
PM2000 Serisi enerji analizörü aksesuarları	PM2x30 Analog IO Modül 2-IO 14	METSEPM2KANLGI022	82,70	1
PM2000 Serisi enerji analizörü aksesuarları	PM2x30 Analog IO Modül 1-IO 14	METSEPM2KANLGI011	68,00	1

İleri seviye enerji analizörleri için AG fiyat listemizi kontrol ediniz.

Uygun Kablo Çapı / Bara Ölçüsü	Tanım		Referans	Fiyat (EUR)	Minimum sipariş adedi	
	Çevrim Oranı	Maksimum Güç				
Ölçü Akım Trafoları (Doğruluk Sınıfı : 0,5)						
* Doğruluk sınıfları belirtilen referanslarda 1'dir.						
** Doğruluk sınıfları belirtilen referanslarda 3'tür.						
	21 mm	40/5	1VA**	METSECT5CC004	28,10	1
	21 mm	50/5	1,25VA*	METSECT5CC005	28,10	1
	21 mm	60/5	1,25VA*	METSECT5CC006	29,00	1
	21 mm	75/5	2,5 VA*	METSECT5CC008	28,10	1
	21 mm	100/5	2 VA	METSECT5CC010	28,10	1
	21 mm	125/5	2,5 VA	METSECT5CC013	28,10	1
	21 mm	150/5	3 VA	METSECT5CC015	28,10	1
	21 mm	200/5	4 VA	METSECT5CC020	29,20	1
	21 mm	250/5	5 VA	METSECT5CC025	30,30	1
	32 x 65 mm	400/5	4 VA	METSECT5DA040	61,60	1
	32 x 65 mm	500/5	8 VA	METSECT5DA050	61,60	1
	32 x 65 mm	600/5	8 VA	METSECT5DA060	61,60	1
	32 x 65 mm	800/5	12 VA	METSECT5DA080	62,40	1
	32 x 65 mm	1000/5	15 VA	METSECT5DA100	69,50	1
	32 x 65 mm	1250/5	15 VA	METSECT5DA125	73,90	1
	32 x 65 mm	1500/5	20 VA	METSECT5DA150	79,70	1
	38 x 127 mm	1000/5	6 VA	METSECT5DB100	118,60	1
	38 x 127 mm	1250/5	8 VA	METSECT5DB125	125,10	1
	38 x 127 mm	1500/5	10 VA	METSECT5DB150	128,80	1
	38 x 127 mm	2000/5	15 VA	METSECT5DB200	131,50	1
	38 x 127 mm	2500/5	20 VA	METSECT5DB250	149,50	1
	38 x 127 mm	3000/5	25 VA	METSECT5DB300	153,00	1
	52 x 127 mm	2000/5	25 VA	METSECT5DC200	134,40	1
	52 x 127 mm	2500/5	30 VA	METSECT5DC250	153,00	1
	52 x 127 mm	3000/5	30 VA	METSECT5DC300	153,00	1
	52 x 127 mm	4000/5	30 VA	METSECT5DC400	174,00	1
	34 x 84 mm	1000/5	10 VA	METSECT5DD100	92,30	1
	34 x 84 mm	1250/5	12 VA	METSECT5DD125	88,50	1
	34 x 84 mm	1500/5	15 VA	METSECT5DD150	88,50	1
	54 x 102 mm	1000/5	12 VA	METSECT5DE100	97,70	1
	54 x 102 mm	1250/5	15 VA	METSECT5DE125	118,60	1
	54 x 102 mm	1500/5	20 VA	METSECT5DE150	118,60	1
	54 x 102 mm	2000/5	20 VA	METSECT5DE200	127,60	1
	38 x 102 mm	1250/5	12 VA	METSECT5DH125	118,60	1
	38 x 102 mm	1500/5	12 VA	METSECT5DH150	118,60	1
	38 x 102 mm	2000/5	20 VA	METSECT5DH200	127,60	1
	10 x 32 mm	150/5	3 VA	METSECT5MA015	31,40	1
	10 x 32 mm	200/5	4 VA	METSECT5MA020	31,40	1
	10 x 32 mm	250/5	6 VA	METSECT5MA025	31,40	1
	10 x 32 mm	300/5	8 VA	METSECT5MA030	33,60	1
	10 x 32 mm	400/5	10 VA	METSECT5MA040	35,90	1
	12 x 40 mm	250/5	3 VA	METSECT5MB025	37,00	1
	12 x 40 mm	300/5	4 VA	METSECT5MB030	38,90	1
	12 x 40 mm	400/5	6 VA	METSECT5MB040	39,30	1
	10 x 40 mm	250/5	3 VA	METSECT5MC025	39,30	1
	10 x 40 mm	300/5	5 VA	METSECT5MC030	40,10	1
	10 x 40 mm	400/5	8 VA	METSECT5MC040	41,20	1
	10 x 40 mm	500/5	10 VA	METSECT5MC050	42,50	1
	10 x 40 mm	600/5	12 VA	METSECT5MC060	49,80	1
	10 x 40 mm	800/5	10 VA	METSECT5MC080	55,50	1
	12 x 50 mm	500/5	4 VA	METSECT5MD050	56,70	1
	12 x 50 mm	600/5	6 VA	METSECT5MD060	56,70	1
	12 x 50 mm	800/5	8 VA	METSECT5MD080	65,90	1
	55 x 165 mm	5000/5	60 VA	METSECT5V500	933,00	1
	55 x 165 mm	6000/5	70 VA	METSECT5V600	933,00	1
						
						
						
						
						



METSECTV(35 mm)



METSECTV(45 mm)

Uygun Kablo Çapı/Bara Ölçüsü	Çevrim Oranı	Referans	Fiyat (EUR)
RJ45 Bağlantılı Ölçü Akım Trafoları (Doğruluk Sınıfı: 0,5; Gerilim 0,33 V)			
35 mm	60/5	METSECTV35006	135,90
35 mm	100/5	METSECTV35010	130,50
35 mm	125/5	METSECTV35013	122,00
35 mm	160/5	METSECTV35016	140,00
35 mm	200/5	METSECTV35020	135,90
35 mm	250/5	METSECTV35025	137,20
45 mm	250/5	METSECTV45025	137,20



Enerji Verimliliđi İin İdeal Seim

IEC60831- Blm 1 ve 2'ye gre test edilmiř EasyLogic kondansatr rn grubu sayesinde;

- Gereksiz enerji tketimini %30'a kadar azaltabilirsiniz.
- İstediyiniz bileřenlerle kolayca birlikte kullanabilirsiniz.



EasyLogic - Monofaze Standart Yük Kondansatörleri

Gerilim	Güç (kVAR)	Referans	Etkin Güç (kVAR)	Fiyat (EUR)
1 Fazlı 50 Hz			@230V	
400V	0,8	BLRCSM008A010B40	0,3	39,80
400V	1,5	BLRCSM015A018B40	0,5	43,60
400V	2,5	BLRCSM025A030B40	0,8	45,80
400V	3	BLRCSM030A036B40	1	47,80
400V	4,5	BLRCSM045A054B40	1,5	52,20
400V	7,6	BLRCSM076A091B40	2,5	83,20
400V	8,3	BLRCSM083A100B40	2,7	89,00
400V	15,1	BLRCSM151A181B40	5	144,40
440V	4,2	BLRCSM042A050B44	1,1	45,20



EasyLogic Monofaze

EasyLogic - Standart Yük Kondansatörleri

Gerilim	Güç (kVAR)	Referans	Etkin Güç @%5,7-7 Reaktör (kVAR)	Etkin Güç @%14 Reaktör (kVAR)	Fiyat (EUR)
3 Fazlı 50 Hz					
400V	1	BLRCS010A012B40			48,10
400V	1,7	BLRCS017A020B40			50,10
400V	2,5	BLRCS025A030B40			56,60
400V	5	BLRCS050A060B40			65,90
400V	7,5	BLRCS075A090B40			76,30
400V	10,4	BLRCS104A125B40			81,70
400V	12,5	BLRCS125A150B40			93,60
400V	15	BLRCS150A180B40			107,50
400V	20	BLRCS200A240B40			119,10
400V	25	BLRCS250A300B40			136,80
440V	3	BLRCS030A036B44	2,6		65,90
440V	5	BLRCS050A060B44	4,4		72,50
440V	7,5	BLRCS075A090B44	6,6		85,50
440V	10	BLRCS100A120B44	8,8		89,30
440V	12,5	BLRCS125A150B44	11		98,60
440V	14,3	BLRCS143A172B44	12,5		104,80
440V	15	BLRCS150A180B44	13,1		118,70
440V	18,2	BLRCS182A218B44	16		133,50
440V	20	BLRCS200A240B44	17,6		136,80
440V	25	BLRCS250A300B44	22		143,40
440V	28,5	BLRCS285A342B44	25		144,50
440V	30,3	BLRCS303A364B44	26,6		157,00
480V	8,8	BLRCS088A106B48	6,5	7,1	97,70
480V	10,4	BLRCS104A125B48	7,7	8,4	105,00
480V	12,5	BLRCS125A150B48	9,2	10,1	115,50
480V	15,5	BLRCS155A186B48	11,5	12,5	134,40
480V	17	BLRCS170A204B48	12,5	13,7	142,80
480V	18,6	BLRCS186A223B48	13,7	15	157,00
480V	25,8	BLRCS258A310B48	19,1	20,8	174,00
480V	28,8	BLRCS288A346B48	21,3	23,3	217,00
480V	31,5	BLRCS315A378B48	23,3	25	229,00
480V	33,9	BLRCS339A407B48N	25	27,4	231,00



EasyLogic

M5

* EasyLogic kondansatörler dik konumda montajlanmalıdır.

Ağır sanayi uygulamalarına yönelik PowerLogic kondansatör serimiz için Alçak Gerilim Fiyat Listemizi kontrol ediniz.

Medium Harmonik Reaktörleri

PowerLogic Reaktif Güç Kontrol Röleleri



Medium serisi
harmonik reaktörleri



PowerLogic

Tip	Açıklama	Referans	Fiyat (EUR)	Min Sipariş Adedi
-----	----------	----------	-------------	-------------------

Medium Serisi Harmonik Reaktörleri

% 5.67 / 215 Hz	5k VAR	LVR05050A40LO	232,00	1
% 5.67 / 215 Hz	10k VAR	LVR05100A40LO	257,00	1
% 5.67 / 215 Hz	12,5k VAR	LVR05125A40LO	280,00	1
% 5.67 / 215 Hz	15k VAR	LVR05150A40LO	300,00	1
% 5.67 / 215 Hz	20k VAR	LVR05200A40LO	317,00	1
% 5.67 / 215 Hz	25k VAR	LVR05250A40LO	393,00	1
% 5.67 / 215 Hz	50k VAR	LVR05500A40LO	462,00	1
% 5.67 / 215 Hz	100k VAR	LVR05X00A40LO	766,00	1
% 7 / 189 Hz	5k VAR	LVR07050A40LO	246,00	1
% 7 / 189 Hz	10k VAR	LVR07100A40LO	270,00	1
% 7 / 189 Hz	12,5k VAR	LVR07125A40LO	298,00	1
% 7 / 189 Hz	15k VAR	LVR07150A40LO	313,00	1
% 7 / 189 Hz	20k VAR	LVR07200A40LO	332,00	1
% 7 / 189 Hz	25k VAR	LVR07250A40LO	411,00	1
% 7 / 189 Hz	50k VAR	LVR07500A40LO	480,00	1
% 7 / 189 Hz	75k VAR	LVR07750A40LO	740,00	1
% 7 / 189 Hz	100k VAR	LVR07X00A40LO	800,00	1
% 14 / 135 Hz	10k VAR	LVR14100A40LO	332,00	1
% 14 / 135 Hz	15k VAR	LVR14150A40LO	363,00	1
% 14 / 135 Hz	20k VAR	LVR14200A40LO	394,00	1
% 14 / 135 Hz	25k VAR	LVR14250A40LO	505,00	1
% 14 / 135 Hz	50k VAR	LVR14500A40LO	717,00	1
% 14 / 135 Hz	100k VAR	LVR14X00A40LO	1.039,00	1

** Diğer gerilim (230-690V) kademeleri ihtiyacınız için PowerLogic harmonik reaktör serisini kullanmanız gerekmektedir. Detaylı bilgi için lütfen satış temsilcinize danışın veya 444 30 30 Müşteri Destek Merkezi'ni arayınız.

PowerLogic Serisi

PowerLogic - Reaktif güç kontrol röleleri	Mikroişlemcili 6 kademeli	VPL06N	580,00	1
PowerLogic - Reaktif güç kontrol röleleri	Mikroişlemcili 12 kademeli	VPL12N	615,00	1



Elektrikli Araç Şarj İstasyonları



Schneider Charge, müstakil evler için akıllı ve sağlam bir elektrikli araç şarj istasyonudur.

se.com/tr

Schneider
Electric

Schneider Charge Şarj İstasyonları



EVH5A22N2S

Tip	Referans	Kablolu/Kablosuz	Güç (kW)	Faz	Akım (A)	Fiyat (EURO)
Şarj İstasyonu						
	EVH5A22N2S	Kablosuz	22	3P	32A	2.090,00
	EVH5A22N2SC4*	Kablolu	22	3P	32A	2.741,00
	EVH5A11N2C5	Kablolu	11	3P	16A	1.964,00
	EVH5A11N2C7	Kablolu	11	3P	16A	2.069,00
	EVH5A07N2C5	Kablolu	7,4	1P	32A	1.869,00
Aksesuar						
	EVA2HPC1	Anti-tripping Modülü		1P	32A-100A	389,00
	EVA2HPC3	Anti-tripping Modülü		3P	50A	294,00
	EVA4HPC1	Anti-tripping Modülü		1P	16A-50A	389,00

*: Ürün kablosu harici olarak sağlanır.

YENİ

Schneider Charge Pro Şarj İstasyonları



Referans	Kablolu / Kablosuz	Güç (kW)	MID Sayaç	4G Modem	Fiyat (EURO)
Şarj İstasyonu					
EVB4S22N40	Kablosuz	22	Yok	Yok	2.037,00
EVB4S22N40M	Kablosuz	22	Var	Yok	2.363,00
EVB4S22N40G	Kablosuz	22	Yok	Var	2.268,00
EVB4S22N40MG	Kablosuz	22	Var	Var	2.636,00
EVB4S22NC0	Kablolu	22	Yok	Yok	2.184,00
EVB4S22NC0M	Kablolu	22	Var	Yok	2.531,00
EVB4S22NC0G	Kablolu	22	Yok	Var	2.436,00
EVB4S22NC0MG	Kablolu	22	Var	Var	2.825,00

Online Satış Kanalları



Schneider Electric ürünlerini yetkili partnerlerden 7/24 tek tıkla online satın alın, e-ticaretin avantajlı ve pratik dünyasını keşfedin!

se.com/tr



Schneider
Electric

Yönetim Merkezi

Küçükbakkalköy Mah. Defne Sok.
No:3 Büyükhaneli Plaza
34750 Ataşehir, İstanbul
Tel: : 0216 655 88 00

Müşteri Destek Merkezi

Küçükbakkalköy Mah. Defne Sok.
No:3 Büyükhaneli Plaza
34750 Ataşehir, İstanbul
Tel: 444 30 30

Eğitim Merkezi

Küçükbakkalköy Mah. Defne Sok.
No:3 Büyükhaneli Plaza
34750 Ataşehir, İstanbul
Tel: 0216 655 88 00

A.O.S.B. - Atatürk Organize Sanayi Bölgesi
10011. Sok. No:6
Çiğli, İzmir
Tel: 0216 655 86 70

Dağıtım Merkezi

Akse Mah. Ece Sok. No:4
Çayırova, Kocaeli

Satış Sonrası Servisler

Akse Mah. Ece Sok. No:4
Çayırova, Kocaeli

İstanbul Servisler

Aydınlı Birlik OSB Mah.
1.Cad. No:1/3
Tuzla, İstanbul
Tel: 444 30 30

Manisa Fabrika

M.O.S.B. - Manisa Organize Sanayi Bölgesi
4. Kısım Keçiliköy OSB Mah.
Zeki Şairoğlu Cad. No:13
Yunusemre, Manisa
Tel: 0236 226 64 00

İzmir Servisler

A.O.S.B. - Atatürk Organize Sanayi Bölgesi
10011. Sok. No:6
Çiğli, İzmir
Tel: 0216 655 86 70

Bölge Müdürlükleri

Adana

X-Ofis (Co Working) Toros Mah.
78140 Sok. No:4/A
Çukurova, Adana
Tel: 0534 597 79 92

Bursa

Workinton Cumhuriyet Mah.
Fatih Sultan Mehmet Bulvarı Cad.
224 Sitesi A Blok No:41A/A
Nilüfer, Bursa
Tel: 0224 211 46 76

İzmir

A.O.S.B. - Atatürk Organize Sanayi Bölgesi
10011. Sok. No:6
Çiğli, İzmir
Tel: 0216 655 86 70

Ankara

Söğütözü Cad. Koç Kuleleri
A Blok Kat:25 Ofis 72
Söğütözü, Ankara
Tel: 0216 655 86 50

İstanbul

Küçükbakkalköy Mah. Defne Sok.
No:3 Büyükhaneli Plaza
34750 Ataşehir, İstanbul
Tel: 0216 655 88 00

Bölge Büroları

Antalya

Tel: 0537 953 61 30

Çorlu

Tel: 0530 776 83 21

Denizli

Tel: 0534 262 37 44

Diyarbakır

Tel: 0536 032 98 23

Eskişehir

Tel: 0534 276 65 54

Gaziantep

Tel: 0536 271 95 07

Kayseri

Tel: 0537 302 30 33

Konya

Tel: 0537 953 61 30

Samsun

Tel: 0531 080 93 59

Trabzon

Tel: 0532 708 71 76

ADANA

Deniz Kardeşler Elektrik
Özgür Mah. Girne Bulv.
No: 179 Yüreğir, Adana
Tel: 0 322 324 58 51
info@denizkardeşler.com
www.denizkardeşler.com

Özteknik Enerji Ltd. Şti.

Merkez: Hacı Sabancı O.S.B.
Vatan Cad. No:13 Yakapınar, Adana
Tel: 0 322 394 40 13
Faks: 0 322 359 42 33
info@ozteknikerji.com.tr
www.ozteknikerji.com.tr

Şube: Karasoku Mah. Abidinpaşa Cad.

6. Sok. No:6/B Seyhan, Adana
Tel: 0 322 359 30 60
Faks: 0 322 359 30 54
info@ozteknikerji.com.tr
www.ozteknikerji.com.tr

ADIYAMAN

Çabuk Elektrik Sanayi ve Ticaret Ltd. Şti.

Petrol OSB Mah. 1. Sok.
No:5 Adıyaman
Tel: 0 416 290 20 10
info@cabukelektrik.com
www.cabukelektrik.com

ANKARA

Alfa Elek. Tic. ve San. A.Ş.

İvedik O.S.B. 1467 Cad. Elektrokent İş Merkezi
No:2/33 Yenimahalle, Ankara
Tel: 0 312 310 08 15
info@alfaelektrik.com.tr
www.alfaelektrik.com.tr

Doruk Enerji Elektrik San. Ve Ltd.

İvedik OSB 1419. Cad. 1440. Sok.
Cadde İvedik İş Merkezi No:1-K
Yenimahalle, Ankara
Tel: 0 312 309 91 11
info@dorukenerji.com.tr
www.dorukenerji.com.tr

Emosan Elektrik ve Otomasyon Ltd. Şti.

İvedik O.S.B. 1354. Cad.
No:93 Yenimahalle, Ankara
Tel: 0 312 354 62 24

Ersan Elektrik Malz. Paz. San. ve Tic. Ltd. Şti.

Elektrokent İş Merkezi 1467. Cad. No:2/35 İvedik O.S.B.
Yenimahalle, Ankara
Tel: 0 312 309 11 47 - 48
info@ersanelektrik.com.tr

Galip Müh. Elekt. San. ve Tic. A.Ş.

İvedik OSB Ağaç Metal San. Sit.
1419. Cad. 1437. Sok. No:7
Yenimahalle, Ankara
Tel: 0 312 395 59 96 – 310 75 25
galipankara@galip.com.tr
www.galip.com.tr

Gür Elektrik ve Hırdavat Malz. San. Tic. Ltd. Şti.

İvedik OSB 1467. Cad.
Cadde İvedik İş Merkezi
No: 4/C Yenimahalle, Ankara
Tel: 0 312 354 05 27
www.gurelektrik.com.tr

Serbay Elektrik Tic.Ltd.Şti.

İvedik O.S.B. Melih Gökçek Bulvarı
Bulvar İvedik İş Merkezi 90/G
Yenimahalle, Ankara
Tel: 0 312 386 19 34
Info@serbayelektrik.com.tr
www.serbayelektrik.com.tr

Tekniker Elektrik İml. İnş. Taah. Tic. ve San. Ltd. Şti.

İvedik OSB Mah. 1467. Cad. İvedik İş Merkezi
No:4/B Yenimahalle, Ankara
Tel: 0 312 385 48 13
Faks: 0 312 324 32 02
Cep: 0 534 239 42 63
info@teknikerelektrik.com

BATMAN

Emin Elektrik

Merkez: Kültür Mah. Kıbrıs Şehirleri Cad.
No:218/A Merkez, Batman
Tel: 0 488 212 34 21
eminelk72@gmail.com
www.emingrupelektrik.com

Şube: Batman OSB Necat Nasroğlu Cad.

No:26 Beşiri, Batman
Tel: 0 555 095 72 72
eminelk72@gmail.com
www.emingrupelektrik.com

BURSA

Kıraç Elektrik İnş. Müh. San. Tic. Ltd. Şti.

Şube: Alaaddinbey Mah.
623. Sok. No:3 Nilüfer, Bursa
Tel: 0 224 443 45 26
kirac@kiracelektrik.com
www.kiracelektrik.com

DENİZLİ

Hisar Elektrik Elektronik Müh.

San. Tic. Ltd. Şti.

Saraylar Mah. Ahi Sinan Cad.
No:32 Merkezefendi, Denizli
Tel: 0 258 263 33 55
hisarelektrik@hisarelektrik.com.tr
www.hisarelektrik.com.tr

DİYARBAKIR

Ferkom Elektrik Elektronik Mak. İnş.

San. Tic. Ltd. Şti.

Aliemiri Cad. No:22 Yenişehir, Diyarbakır
Tel: 0 412 228 83 13
satis@ferkomelektrik.com.tr
www.ferkomelektrik.com.tr

ELAZIĞ

Elzem Elektrik İmalat San. ve Tic. Ltd. Şti.

Aksaray Mah. Cahit Dalokay Cad.
No:24/D Elazığ
Tel: 0 424 212 40 04
kenanerturk2334@gmail.com

ERZURUM

Birenses Enerji Elektrik

Lalapaşa Mah. Karaköse Cad.
Ömer Nasuhi Bilmen Pasajı
No:4 Yakutiye, Erzurum
Tel: 0 545 293 83 10
bilgi@birenses.com
www.birenses.com

ESKİŞEHİR

Büyükkalpler Elek. Tic. San. Ltd. Şti.

Merkez: Kurtuluş Mah. Vatan Cad.
No:83/A Eskişehir
Tel: 0 533 955 65 25
www.buyukkalpler.com.tr

Şube: Şair Fuzulî Cad. No:38 Eskişehir

Tel: 0 533 955 65 25
www.buyukkalpler.com.tr

Kıraç Elektrik İnş. Müh. San. Tic. Ltd. Şti.

Merkez: OSB Şehitler Bulv.
No:21 Eskişehir
Tel: 0 222 236 15 00
kirac@kiracelektrik.com
www.kiracelektrik.com

GAZİANTEP

AN-El. Elektroteknik San. Tic. Ltd. Şti.

Başpınar OSB Mah. 5. Bölge
83533. Cad. No:13
Şehitkamil, Gaziantep
Tel: 444 06 27
info@anelektroteknik.com
www.anelektroteknik.com

İSTANBUL

Eraylar Elektrik İth. İnh. İnş. San. ve Tic. A.Ş.
Şahkulu Mah. İlk Belediye Cad. No:33/A
Beyoğlu, İstanbul
Tel: 0 212 292 21 67
Faks: 0 212 292 21 39
info@eraylarelektrik.com
www.eraylarelektrik.com

Karmet Aydınlatma Elektrik San. ve Tic. Ltd. Şti.
Bereketzade Mah. Büyük Hendek Cad.
No:55/86 Beyoğlu, İstanbul
Tel: 0 212 243 13 05
Faks: 0 212 243 13 04
info@karmet.com.tr
www.karmet.com.tr

Net Elektrik İnş. Taah. San. ve Ltd. Şti.
Okçumusa Cad. Yeni Merdiven Sok.
No:37 Karaköy, İstanbul
Tel: 0 212 238 33 58
www.netelektrik.net

Şube: Hasanpaşa Mah. Taşocağı Sok.
No:7/A B/A Kadıköy, İstanbul
Tel: 0 536 417 06 43
www.netelektrik.net

Sekans Elektrik Sistemleri San. ve Tic. Ltd.
Merkez: Perpa Ticaret Merkezi
A Blok 1-2-3. Kat
No:9/10 Şişli, İstanbul
Tel: 0 212 222 00 71
info@sekanselektrik.com.tr
www.sekanselektrik.com.tr

Şube: Necip Fazıl Mah. 19 Mayıs Cad.
Central Work Ticaret Merkezi No:10/5
Ümraniye, İstanbul
Tel: 0 212 222 00 71
info@sekanselektrik.com.tr
www.sekanselektrik.com.tr

Tunçsan Elektrik Elekt. San. ve Tic. Ltd. Şti.
Perpa Ticaret Merkezi
A Blok Kat:8 No:739
Şişli, İstanbul
Tel: 0 212 222 90 83
info@tuncsanelektrik.com.tr
www.tuncsanelektrik.com.tr

Tüm Elektrik Malz. Tic. Paz. A.Ş.
Merkez: Perpa Ticaret Merkezi A Blok
Kat:1-2 No:9/28 34384
Şişli, İstanbul
Tel: 0 212 210 84 85
tumelektrik@tumelektrik.com.tr
www.tumelektrik.com.tr

Şube: Ömer Mah. Adnan Kahveci Cad.
No:8 34528
Arnavutköy, İstanbul
Tel: 0 212 798 23 04
www.tumelektrik.com.tr

Şube: Şerif Ali Mah. Türker Cad.
Edep Sok. No:44 34775
Yukarı Dudullu, İstanbul
Tel: 0 216 374 53 52
www.tumelektrik.com.tr

Uzman Elektrik İnş. İth. İnh. San. Tic.
Merkez: İnönü Mah. Halkalı Cad.
1320 Çıkmaç Sok. Erk İş Merkezi No:22-1
Küçükçekmece, İstanbul
Tel: 0 212 472 71 05
info@uzman-elektrik.com.tr
www.uzman-elektrik.com.tr

Şube: Halili Rifat Paşa Mah. Darülaceze Cad.
Yüzer Havuz Sok. Perpa Ticaret Merkezi
A Blok Kat:5 No:143
Şişli, İstanbul
Tel: 0 212 472 71 06
info@uzman-elektrik.com.tr
www.uzman-elektrik.com.tr

İZMİR

Batisan Elektrik Aydınlatma İnşaat San. ve Tic. A.Ş.
1203/8 Sok. No:10/A
Konak, İzmir
Tel: 0 232 469 10 78
batisan@batisan.com
www.batisan.com

KAYSERİ

Ruhbaş Elektrik Otomasyon İnş. Taah. San. Tic. Ltd. Şti.
Merkez: Eski Sanayi Bölgesi 6003. Cad.
No:24 Kayseri
Tel: 0 352 336 32 10 - 320 82 20
ruhbas@ruhbas.com
www.ruhbas.com

Şube: Eski Sanayi Bölgesi 6003. Cad.
No:9/B Kayseri
Telefaks: 0 352 336 09 82 - 83
ruhbas@ruhbas.com
www.ruhbas.com

Şube: Hacı Sakı Mah. 6002. Cad.
No:6 Kayseri
Tel: 0 352 320 82 20
Faks: 0 352 320 82 16
ruhbas@ruhbas.com
www.ruhbas.com

KONYA

Konya Enerji Ltd. Şti.
Merkez: Büsan Özel O.S.B.
Fevzi Çakmak Mah. Kosgeb Cad.
No:66 Karatay, Konya
Tel: 0 322 345 09 00
bilgi@konyaenerji.com.tr
www.konyaenerji.com.tr

Yeni Yıldırım Elk. San. ve Tic. Ltd.
Fevzi Çakmak Mah. Asım Cad.
Artar 5 Sanayi Sitesi No:55/55-A
Karatay, Konya
Tel: 0 332 345 12 10

KÜTAHYA

Büyükalpler Elek. Tic. San. Ltd. Şti.
Şube: Meydan Mah. Mithatpaşa Cad.
No:62/A Kütahya
Tel: 0 274 216 26 94
www.buyukalpler.com.tr

MALATYA

MFB Elektrik Ltd. Şti.
Yakınca Mah. Alparslan Türkeş Bulv.
Yavuz Selim Cad.
No:13/1-B Yeşilyurt, Malatya
Tel: 0 422 323 77 72
info@mfbelektrik.com
www.mfbelektrik.com

Yuvam Elektrik Ltd. Şti.
Merkez: Niyazi Misri Cad. Niyazi Sok.
1. Ara No:4 Battalgazi, Malatya
Tel: 0 422 324 22 33
info@yuvamelektrik.com.tr
www.yuvamelektrik.com.tr

Şube: 1. O.S.B. 4. Cad.
No:13 Yeşilyurt, Malatya
Tel: 0 422 502 61 61
info@yuvamelektrik.com.tr
www.yuvamelektrik.com.tr

MERSİN

Er Elektrik San. Tic. Ltd. Şti.
Mustafa Kemal Mah. H. Okan Merzeci Bulv.
No:396/A Mersin
Tel: 0 324 226 36 37
info@erelektrik.com.tr
www.erelektrik.com.tr

SAKARYA

Elpim Mak. İnş. Elk. Malz. Paz. ve Tic. San. A.Ş.
Erenler Mah. 201. Sok. No:10
Erenler, Sakarya
Tel: 0 264 276 00 83
elpim@elpim.com.tr
www.elpim.com.tr

SAMSUN

Galip Müh. Elek. San. Tic. A.Ş.
Merkez: Şabanoğlu Mah.
23 Nisan Cad. No:125
Tekkeköy, Samsun
Tel: 0 362 431 50 05
galip@galip.com.tr
www.galip.com.tr

Şube: Hançerli Mah. 100. Yıl Bulv.
No:53 İlkadım, Samsun
Tel: 0 362 435 27 13
galipbulvar@galip.com.tr
www.galip.com.tr

TRABZON

Akım Elektrik Pazarlama Mühendislik
Kaymaklı Mah. Anadolu Blv.
No:112/A Ortahisar, Trabzon
Tel: 0 462 325 19 19
info@akimelektrik.net
www.akimelektrik.net

Uzman Grup Elektrik Pano Tic.Ltd.Şti.
Sanayi Mah. Devlet Karayolu Cad. No:95b
34000 Ortahisar/ Trabzon
Tel: 0 462 334 0900
www.uzmanelektriktasarim.com
uzmanelektriktasarim@gmail.com

Schneider Electric Teknik Eğitim Merkezi



Fiyat Listesi

Eğitimin Kodu ve Adı

Süre
(Gün)

Fiyat
(EUR)

Elektrik Dağıtım

ED-AGST	Alçak Gerilim Sistem Tasarımı ve MyEcodial Yazılımı ile Proje Çizimi	3	450
ED-HRGK	Harmonikler ve Reaktif Güç Kompanzasyonu	1	250
ED-TOPR	Topraklama	2	375
ED-YKEMC	Yıldırımdan Korunma ve EMC	2	375
ED-OGST	Orta Gerilim Sistem Tasarımı ve Dijital Koruma Röleleri	3	500
ED-OGHK	OG Hücreler ve Kesiciler	2	375
ED-OGKS	OG Koruma Sistemleri, Kısa Devre Etüdü, Arc Flash, Röle Selektivite ve Koordinasyonu	2	500
ED-AGOB	AG Ekipmanlar: Operasyon ve Bakım Çözümleri	3	500
ED-TRM	AG/OG Trafo Merkezleri	3	500
ED-HVX	HVX Vakum Devre Kesiciler - 36kV'a kadar	1	250
ED-PIX	PIX Hücreler (SF6 ve Vakum Kesicili)	1	200
ED-RM6	RM6 Gaz İzoleli Devre Kesiciler - 24 kV'a kadar	1	200
ED-MCSET	MCset 123 Hücreler - Kullanımı, Devreye Alma & Bakım	1	250
ED-DTR	Dağıtım Trafoları - Prensipleri, Kullanımı, Devreye Alma & Bakım	1	250
ED-SEPA	Sepam Röleler (60-80)	2	375
ED-MICOM1	MiCOM Px20 ve Px40 Röleler	2	375
ED-MICOM2	MiCOM Px30 Röleler	2	375
ED-MICOM3	OG Motor Koruma Röleleri - MiCOM P22x ve P24x	2	350
ED-VAMP	OG Motor Koruma Röleleri - VAMP40 Koruma Rölesi	2	350
ED-MICOM4	Jeneratör Koruma Rölesi - MiCOM P34x	2	375
ED-MICOM5	Mesafe Koruma Rölesi - MiCOM P44x	2	375
ED-MICOM6	Hat Diferansiyel Koruma Rölesi - MiCOM P52x ve P54x	2	375
ED-MICOM7	Trafo Diferansiyel Koruma Rölesi - MiCOM P63x ve P64x	2	375
ED-SM6	SM6-36 Hücreler	2	375
ED-F400	F400 Hava İzoleli Hücre - 36kV	1	250
ED-ANSI	Koruma Mühendisliği- ANSI Koruma Fonksiyonları	2	400

IT - Veri Merkezi

IT-STX	StruxureWare - Sertifika Programı	6	SORUNUZ
IT-ATD1	Accredited Tier Designer - Level1 (Uptime Institute Sertifika Programı)	3	SORUNUZ

Endüstriyel Kontrol

EK - HK212	Bina HVAC Uygulamalarında Hız Kontrol Cihazı-ATV212	1	180
EK-HK31	AC Motorlarda Hız Kontrol Uygulamaları - ATV31/ATV312	1	180
EK-HK32	AC Motorlarda Hız Kontrol Uygulamaları - ATV32/ATV71/ATV320	2	300
EK-ATVPRC	ATV Process - ATV6xx ve ATV9xx Serileri	2	350
EK-YY48	Yumuşak Yolvericiler- ATS48/22	1	250
EK-MCL1	Hareket Kontrol Temelleri (Seviye-1)	2	400
EK-MCL2	Lex32 Servo Sürücüler (Seviye-2)	2	300
EK-MCL3	Motion Controller - Lexium Hareket Kontrolörü (Seviye-3)	3	400
EK-TESSYST	TeSysT Motor Yönetim ve Koruma Sistemi	2	300
Endüstri 4.0	Secure Connect	1	250

Schneider Electric Teknik Eğitim Merkezi



Fiyat Listesi

Eğitimin kodu ve adı

Süre
(Gün)

Fiyat
(EUR)

Otomasyon

OK-OTOG	Otomasyona Giriş ve Zelio Uygulamaları	2	150
OK-TWDP	Twido PLC Programlama	2	250
OK-M221	EcoStruxure™ Machine Expert Basic ile M221 Programlama	2	250
OK-ECM1	EcoStruxure™ Machine Expert L1	3	400
OK-ECM2	EcoStruxure™ Machine Expert L2	3	400
OK-HAB	Haberleşme Protokolleri (CanOpen, Modbus, Modbus TCP, OPC Server, Node - RED)	3	350
OK-ECC	EcoStruxure™ Control Expert	3	500
OK-XBTG1	Otomasyonda Operatör Paneller	2	250
OK-HSBY	UnityPro ile Hot - Standby (Premium ve Quantum PLC)	2	250
OK-CTCT	Citect Scada Programlama - Konfigürasyon (SCADA Yazılımı - Citect Konfigürasyon)	3	350
OK-CTCD1	VijeoCitect Scada - Customisation&Design	2	400
OK-CTAR1	VijeoCitect Scada - Architecture&Redundancy	2	400
OK-CTDT1	VijeoCitect Scada - Diagnostic&Troubleshooting	2	400
OK-CTCC2	VijeoCitect Scada - CiCode ile Programlama	2	400
OK-CTMES	Vijeo Citect ile İleri Düzey Programlama, MES, SQL Server Veri Tabanı Uygulamaları	3	500
OK-CTH2	VijeoHistorian	3	500
OK-PES1	StruxureWare PE Konfigürasyonu (DCS) - Temel Seviye	3	500

Eğitim kayıt kuralları:

- > Fiyatlarımıza %20 KDV dahil değildir. Bu fiyatlar kurs süresinin toplam bedeli olup EURO bazındadır.
- > Yukarıdaki fiyatlar, İstanbul'da yapılacak olan eğitimlerin fiyatlarıdır. Firmaya özel ve başka illerde yapılması istenen eğitimlerle ilgili Eğitim Departmanından teklif istenmelidir.
- > Kurs, öğle yemeği, kahve molaları, eğitim notları ve sertifika bedellerini kapsamaktadır.
- > Kurs katılım bedeli, kurs başlangıç tarihinden 1 hafta önce banka hesabına nakden havale yolu ile yatırılmalı, açıklama kısmına "eğitim bedeli" diye yazılmalı ve banka dekontunun takibi için selen.bakirhan@se.com veya tr-egitim@se.com.tr mail adresine gönderilmesi gerekmektedir.
- > Bir eğitim iptal edildiğinde, herhangi bir nedenle katılmama durumunda, 7 iş gününden önce haber verilmesi koşuluyla ödenen ücret, bir başka eğitimde kullanılmak üzere açık hale dönüştürülür.
- > Eğitimlerin başlangıç tarihinden önceki iki iş gününde eğitim başvurusunun iptal edilmesi durumunda, iptal edilen katılımcıya ait eğitim bedeli fatura edilir.
- > Faturalanan şirket bu bedeli ödemekle yükümlüdür.
- > Eğitim Kitapları Schneider Electric'in malıdır ve parça veya bütün olarak çoğaltılmaları yasaktır.
- > Detay bilgi için, Eğitim Dept.Md. Sn.Nilay Aydın ile irtibata geçebilirsiniz. nilay.aydin@se.com

Eğitimlerle ilgili detay bilgileri www.schneider-electric.com.tr adresinde bulabilirsiniz.

Listedeki tüm eğitimler için uzaktan (online) katılım opsiyonu vardır. Detaylı bilgi ve güncel teklifler için **444 30 30** nolu telefondan ve nilay.aydin@se.com mail adresinden bilgi alabilirsiniz.

Banka hesap numaraları

İş Bankası Ege Kurumsal Şubesi, Şube No= 3399, Hesap=11743 İş Bankası IBAN No: TR83 0006 4000 0013 3990 0117 43
Akbank Doğu Kurumsal Şubesi, Şube No=798, Hesap=18801 Akbank IBAN No: TR50 0004 6007 9888 8000 0188 01

Schneider Electric Eğitim Merkezi

Yönetim Merkezi

Küçükbakkalköy Mah.
Defne Sok.
No:3 Büyükhanlı Plaza
34750 Ataşehir, İstanbul
Tel: 0 216 655 88 88
www.se.com/tr/tr/

İstanbul Saha Servisler

Aydınlı Birlik OSB Mah.
1. Cad. No:1/3
Tuzla, İstanbul
Tel: 444 30 30

İzmir Saha Servisler

A.O.S.B. - Atatürk Organize
Sanayi Bölgesi
10011. Sok. No:4
Çiğli, İzmir
Tel: 0 232 397 03 00

Fatura Adresi ve Bilgileri:

Vergi Dairesi: Mesir
Vergi Hesap No: 617 004 2067

Schneider Elektrik Sanayi ve Tic. A.Ş.
M.O.S.B. - Manisa Organize Sanayi Bölgesi
4. Kısım Keçiliköy OSB Mah.
Zeki Şairoğlu Cad. No:13
Yunusemre, Manisa
Tel: 0 236 226 64 00
Ticaret Sicil No.: Manisa- 13052

Müşteri Destek Merkezi 444 30 30
tr-hotline@se.com



Teknik Eğitim Merkezi
kataloguna erişmek için
QR kodu okutabilirsiniz.



Müşterinizin İşletmesi ile 7/24 Bağlantıda Kalmasını Sağlayın



Ücretsiz akıllı telefon uygulaması



Gerçek zamanlı uyarı bildirimleri



Gerçek zamanlı enerji tüketim takibi



Uzaktan kontrol



EcoStruxure™ for Small Business uygulamasını Android ve Apple iOS cihazlarınıza indirerek EcoStruxure™ for Small Business teknolojisinin gücünü tecrübe edin.



FAZPuan avantajlarla dolu ödül dünyasına hoş geldiniz!

Schneider Electric'in elektrikçi ve ara satıcı iş ortaklarına özel olarak geliştirdiği **FAZPuan**, gerçekleştirdiğiniz ürün alımlarını hızlı, kolay ve anında ödüle dönüştüren, avantajlarla dolu bir ödüllendirme programıdır. İş birliklerimizi güçlendirmeyi ve uzun vadede karşılıklı değer yaratmayı hedefleyen FAZPuan, satın alma deneyiminizi daha verimli ve kazançlı hale getirerek iş süreçlerinize ek fayda sağlar.

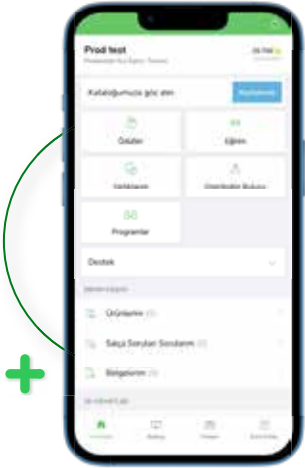

FAZPuan ile nasıl kazanırsınız?

Yetkili elektrik tesisat ve kontrol bayilerimizden FAZPuan kapsamındaki ürün gruplarını satın aldığınızda, size etiketli ürünler sunulur. Bu ürünlerin üzerindeki kodları **MySchneider** platformunda yer alan "**Ödüller**" sekmesi üzerinden sisteme tanımlayarak puanlarınızı kolayca oluşturabilirsiniz.

Kazandığınız puanları ise Türkiye'nin önde gelen zincir markalarında kullanarak işinize değer katan çeşitli avantajlardan yararlanabilirsiniz.





mySchneider ile Tek Hedef, Tek Yolculuk!

Tercihlerinize göre özelleştirilmiş yepyeni mySchneider Platformu şimdi yayında!

Tek oturum açma ile işiniz ve çalışmalarınız için gereken içerik, yazılım, araç ve hizmetlere artık daha hızlı erişim sağlayabilirsiniz.

- Katalog, ürün seçici ve konfigürasyon araçlarıyla doğru **ürünleri** bulun.
- **Siparişlerinizi, fiyat tekliflerinizi, ve mali bilgilerinizi** yönetin.
- İhtiyacınız olan **eğitilere** kolayca ulaşın, ve ilerleme durumunuzu takip edin.
- İşinizi büyütmek için tasarlanmış **iş ortağı programlarına** katılın.
- Gelirlerinizi artırmak için **fırsatlardan** yararlanın.
- **Ödüllerin ve sadakat programlarının** avantajlarından faydalanın.



Okut ve Keşfet

se.com/tr

Schneider
Electric

